



MASCHINENKATALOG 2023

DAS GESAMTPROGRAMM FÜR
WERKSTATT • BAUSTELLE • HAUS • GARTEN



18V
LITHIUM-ION

XGT

DIE NEUE AKKU-LEISTUNGSKLASSE

AB SEITE 14



Makita Deutschland, Ratingen

Seit über 100 Jahren vertrauen Handwerk und Industrie auf Werkzeuge von Makita. Als weltweit führender Hersteller für handgeführte Elektrowerkzeuge und zugleich einer der größten Produzenten von akkubetriebenen Werkzeugen bietet Makita ein breites Sortiment an qualitativ hochwertigen und innovativen Produkten, auf die sich die Anwender verlassen können.

Mit dem bekannten 18 V LXT-System sowie dem 40 V max. XGT-System für neue Leistungsdimensionen im Akku-Bereich bietet Makita kompetente Lösungen für zahlreiche Anwendungen in den Bereichen Handwerk, Industrie, GaLa-Bau sowie Kommunal- und Rettungstechnik. Makita vereint vielfältiges Branchenwissen und zukunftsweisende Technologie mit höchstmöglicher Zuverlässigkeit, Leistung und Produktivität.

Aktuell umfasst das Portfolio ca. 800 Maschinen zzgl. Sets, Varianten und SystemKITS sowie das passende Zubehör. Durch die konsequente Entwicklung im Bereich Akku-Technologie bietet Makita auch im Jahr 2023 weiterhin das weltweit größte 18 V Li-Ion Akku-Sortiment eines Herstellers. Allein mit dem 18 V Li-Ion Akku lassen sich bis zu 420 Werkzeuge und Gartengeräte antreiben und weitere neue LXT-Geräte werden folgen.

Seit 45 Jahren ist Makita mit einer eigenen Vertriebsniederlassung in Deutschland vertreten. Am Standort in Ratingen werden Kundenaufträge aus ganz Deutschland bearbeitet. Eine moderne Logistik mit großzügigen Lagerflächen sowie ein moderner Verwaltungsbereich zeichnen diesen Standort aus. Auch der Servicebereich bietet viel Platz für die optimale und schnelle Abwicklung von Reparaturen und Servicearbeiten. Zusätzlich zum Schulungszentrum und der Werkstatt in Ratingen bietet Makita ein wachsendes Netz an Makita Service-Centern in Deutschland. Die Makita Service-Center vereinen großzügige Showrooms mit Schulungsmöglichkeiten zentral gelegen in Berlin, Groß-Gerau bei Frankfurt a.M., Hamburg, Lehrte bei Hannover und ab Frühjahr 2023 in München.

Makita Service-Center, Hamburg

Mehr zu unseren Makita Service-Center erfahren Sie ab Seite 180



WISSENSWERTES

Verlängerte Garantie für registrierte Anwender

Der kurze Weg zur längeren Garantie. Registrieren Sie Ihr Elektro-Werkzeug und Akku-Werkzeug innerhalb von 4 Wochen nach Kauf in Deutschland unter www.makita.de und profitieren Sie von der verlängerten Drei-Jahres-Garantie.

Ohne Registrierung beträgt die Basis-Garanziezeit 12 Monate bei gewerblichem Einsatz, 24 Monate bei privatem Gebrauch.

Verlängerte Akku-Garantie auf zwei Jahre

Verlängern Sie die Garantie auch für Ihre Lithium-Ionen-Akkus.

Bei der Registrierung von Akku-Maschinen können Sie für die mitgelieferten Akkus die Garanziezeit auf zwei Jahre ausweiten.



Bleiben Sie auf dem Laufenden

Besuchen Sie unsere Website:

www.makita.de

Folgen Sie uns auf Facebook, Instagram und Youtube:

www.facebook.de/MakitaDeutschland

www.instagram.com/makita_deutschland/

www.youtube.com/c/MakitaDeutschland

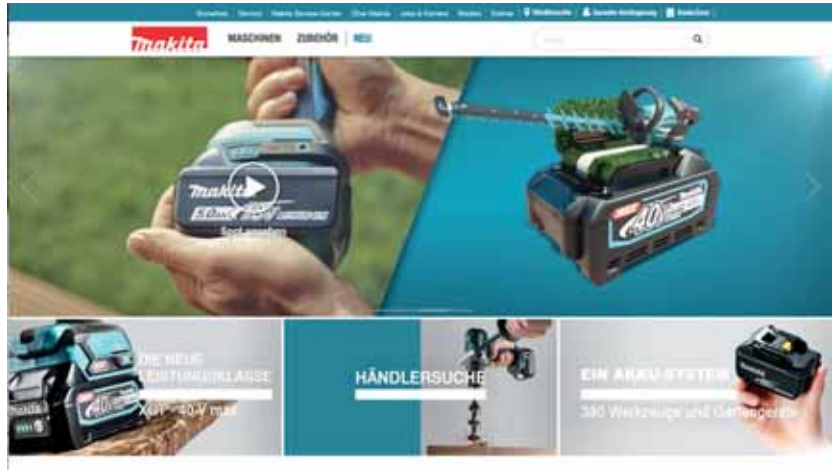

Makita Technologien



Auto-start Wireless System

Diese Bluetooth-Funktion ermöglicht es, AWS-fähige Akku-Maschinen per Knopfdruck mit einem kompatiblen Staubsauger drahtlos zu verbinden. So startet und stoppt der Staubsauger automatisch durch Ein- bzw. Ausschalten der Akku-Maschine.



Automatic torque Drive Technology

Während des Betriebs wird die Drehzahl automatisch reguliert, um je nach Anforderung eine optimale Leistung zu erzielen und die Laufzeit mit einer Akku-Ladung zu verlängern.



Active Feedback sensing Technology

Blockiert die Maschine am Material, wird sie in Bruchteilen einer Sekunde gestoppt und verhindert damit ein Umschlagen der Maschine.



Anti Vibration Technology

Vibrationen werden bereits in der Maschine neutralisiert. Das schont den Körper bei harten Säge-, Bohr- oder Stemmarbeiten. Eine Technologie für einen längeren Arbeitseinsatz und exaktere Ergebnisse.



Deep and Exact Cutting Technology

Eine spezielle Getriebekonstruktion ermöglicht große und genaue Schnitte.



Bürstenlose Motoren

Bürstenlose Akku-Motoren arbeiten ohne Kohlebürsten und stellen damit einen nahezu verschleißfreien Antrieb dar. Zur Erzeugung der Drehbewegung benötigt der BL-Motor durch die fehlenden Bürsten weniger Strom und verursacht so auch weniger Wärme. Hierdurch arbeitet man mit jeder Akku-Ladung effizienter und länger.



Motorbremse

Die Motorbremse stoppt die Maschine unmittelbar nachdem der Schalter losgelassen wird.



Soft No Load

Soft No Load für weniger Vibrationen und punktgenaues Ansetzen des Einsatzwerkzeugs. Im Leerlauf wird die Motordrehzahl herunter geregelt, erst unter Last wird die volle Motorleistung zur Verfügung gestellt.



Extreme Protection Technology

Staub- und spritzwasserabweisendes Gehäuse ermöglicht den Betrieb auch bei harten Baustellenbedingungen.



Wet Guard

Ein verbessertes staub- und spritzwasser-geschütztes Gehäuse nach IP54. Die Maschine ist gegen Spritzwasser von allen Seiten sowie das Eindringen von Fremdkörpern bis Ø 1,0 mm geschützt.

So erkennen Sie den Lieferumfang:



Akku-Anzahl & Kapazität

Schnellladegerät

Doppel-Schnellladegerät

XGT-Ladegerät

XGT-Doppel-Schnellladegerät

MAKPAC & Größe

Transportkoffer/Tasche

NEUHEITEN 40V max.



Die neue XGT-Klasse mit 40 V max. und 2 x 40 V max. ergänzt die bewährte 18 V LXT-Produktreihe und erweitert die Einsatzmöglichkeiten von Akku-Maschinen um Anwendungen, die bisher netzstrombetriebenen Maschinen vorbehalten waren.



Schlagschrauber 1/4" Innensechskant TD003G

Seite 18



Baustrahler ML005G

Seite 36



Baustrahler ML009G

Seite 36



Radio mit Laterne MR009G

Seite 35



Kompressor XGT AC001G

Seite 33



Rührgerät XGT UT002G

Seite 30



Rührgerät XGT UT001G

Seite 30



Handkreissäge XGT HS012G

Seite 26

Sprühgerät XGT PM001G

Seite 44



Freischneider XGT UR016G

Seite 37

Freischneider XGT UR017G

Seite 38



Rasenmäher XGT LM001G

Seite 40

Rasenmäher XGT LM002G

Seite 40



NEUHEITEN 18V

18V
LITHIUM-ION

Schwingschleifer LXT
DB0484

Seite 81



Radio mit Laterne
DMR056

Seite 137



Saugroboter LXT
DRC300

Seite 96



Sprühgerät LXT
DUS158

Seite 120



Laubbläser LXT
DUB187

Seite 120



Astsäge LXT
DUC101

Seite 118

Heckenschere LXT
DUH507

Seite 114



Heckenschere LXT
DUH506

Seite 114



Rasentrimmer LXT
DUR192L

Seite 106

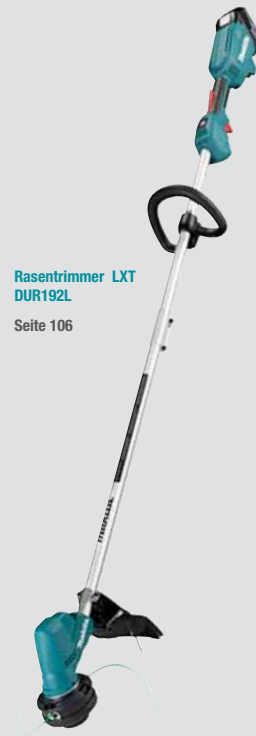

Rasentrimmer LXT
DUR193

Seite 106



NEUHEITEN 12V max.

12V^{max}
LITHIUM-ION

Astsäge CXT
UC100D

Seite 133



MEHR POWER

Die Makita XGT-Serie setzt neue Maßstäbe und erweitert die Einsatzmöglichkeiten von Akku-Maschinen um Anwendungen, die bisher netzstrombetriebenen Maschinen vorbehalten waren. Jetzt auch mit 2 x 40 V max. für die doppelte Power. Die XGT-Klasse ergänzt die bewährte 18 V LXT-Produktreihe und bietet Anwendern eine Lösung, die besonders kraftintensive Arbeiten bewältigt.



ROBUSTER

Die neuen Akkus sind speziell für die Abgabe von höheren Entladeströmen konzipiert. Damit halten sie auch im harten Einsatz den Anforderungen stand und liefern kontinuierlich maximale Power. Die innen liegenden Akkuzellen werden noch stärker vor Staub und Wasser geschützt. Das verbesserte, stoßabsorbierende Gehäuse macht die Akkus noch robuster und sicherer.



DIGITALE KOMMUNIKATION

Durch die digitale Kommunikation zwischen dem Akku, der Maschine und dem Ladegerät wird eine optimale Leistung aller drei Komponenten erzielt. Mit dieser digitalen Kommunikation werden zudem, je nach Anwendung, merkbar längere Laufzeiten mit einer Akku-Ladung erreicht.



MAKITA AKKU-SYSTEME

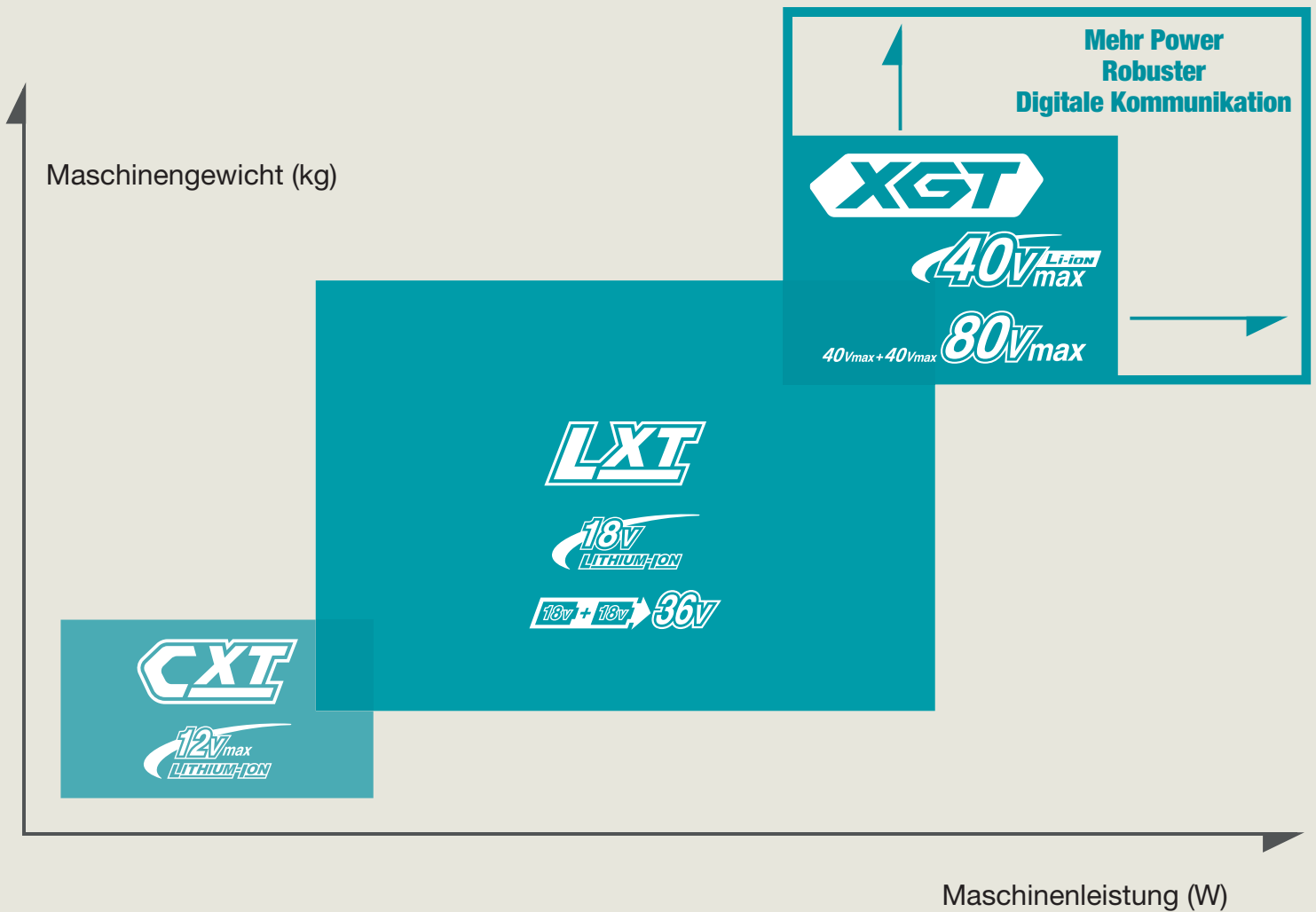

Die Kompakt-Klasse

Die CXT-Serie zeichnet sich durch eine lange Akku-Laufzeit bei kompakten Geräten aus. Die 12 V max. Klasse vereint die bewährte Makita Akku-Technologie mit leichten sowie handlichen Werkzeugen.



Das weltweit größte 18 V Li-Ion Akku-System*

Mit der umfangreichen LXT-Serie bietet Makita einen Akku für über 420 Maschinen und Gartengeräte mit 18 V sowie 2 x 18 V. Das stetig wachsende LXT-System bietet professionelles Werkzeug für jeden Job.



Die neue Leistungsklasse

Die neue XGT-Serie erweitert die Einsatzmöglichkeiten von Akku-Maschinen um Anwendungen, die bisher netzstrombetriebenen Maschinen vorbehalten waren. 40 V max. sowie 2 x 40 V max. bieten mehr Leistung, mehr Robustheit und eine zukunftsweisende Akku-Technologie.

*Nicht alle Modelle in Deutschland verfügbar. Stand: Januar 2023



AKKUS, LADEGERÄTE UND LADEZEITEN

Li-Ion Akkus



Ladezeiten
DC40RA, DC40RB

8,0 Ah	BL4080F (191X65-8)		76 Minuten
5,0 Ah	BL4050F (191L47-8)		50 Minuten
4,0 Ah	BL4040 (191B26-6)		45 Minuten
2,5 Ah	BL4025 (191B36-3)		28 Minuten
2,0 Ah	BL4020 (191L29-0)		22 Minuten



Adapter
zum Laden von
LXT-Akkus



Schnellladegeräte 40 V max.

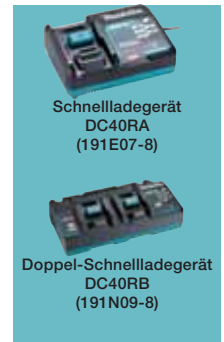

Schnellladegerät 12 V max. / 18 V



Schnell-/Ladegeräte 18 V

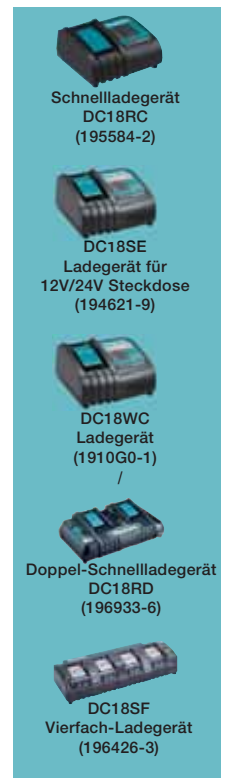

Ladezeiten

18 V	DC18RC DC18RD DC18RE	DC18SE DC18SF	DC18WC	DC40RA DC40RB inkl. Adapter ADP10
6,0 Ah BL1860B (197422-4) 	55 Minuten Ladezeit für 1-2 Akkus	130 Minuten 260 Minuten Ladezeit DC18SF 3 - 4 Akkus	160 Minuten	40 Minuten Ladezeit für 1-2 Akkus
5,0 Ah BL1850B 197280-8 	45 Minuten Ladezeit für 1-2 Akkus	130 Minuten 220 Minuten Ladezeit DC18SF 3 - 4 Akkus	135 Minuten	40 Minuten Ladezeit für 1-2 Akkus
4,0 Ah BL1840B (197265-4) 	36 Minuten Ladezeit für 1-2 Akkus	90 Minuten 180 Minuten Ladezeit DC18SF 3 - 4 Akkus	110 Minuten	29 Minuten Ladezeit für 1-2 Akkus
3,0 Ah BL1830B (197599-5) 	22 Minuten Ladezeit für 1-2 Akkus	60 Minuten 120 Minuten Ladezeit DC18SF 3 - 4 Akkus	80 Minuten	22 Minuten Ladezeit für 1-2 Akkus
2,0 Ah BL1820B (197254-9) 	24 Minuten Ladezeit für 1-2 Akkus	45 Minuten 90 Minuten Ladezeit DC18SF 3 - 4 Akkus	55 Minuten	24 Minuten Ladezeit für 1-2 Akkus
1,5 Ah BL1815N (196235-0) 	15 Minuten Ladezeit für 1-2 Akkus	30 Minuten 60 Minuten Ladezeit DC18SF 3 - 4 Akkus	40 Minuten	15 Minuten Ladezeit für 1-2 Akkus



Ladezeiten

12 V max.	DC10SB DC18RE	DC10WD
4,0 Ah BL1041B (197406-2) 	60 Minuten	130 Minuten
2,0 Ah BL1021B (197396-9) 	30 Minuten	70 Minuten
1,5 Ah BL1016 (197393-5) 	22 Minuten	50 Minuten



Schnell-/Ladegeräte 12 V max.



RÜCKENTRAGBARE AKKUS



Rückentragbarer Akku
PDC1200A01





Rückentragbare Akku-Bank
PDC01
191A59-5



Power-Source-Kits

	Inhalt / Lieferung im Karton	Art.-Nr.	optional MAKPAC Gr. / Art.-Nr.	Tiefziehteil
CXT	2 x Akku BL1041B 4,0 Ah 1 x Schnellladegerät DC10SB	191L68-0	1 / 821549-5	838454-9
	2 x Akku BL1840B 4,0 Ah, 1 x Schnellladegerät DC18RC	197490-7	1 / 824549-5	838110-1
	2 x Akku BL1840B 4,0 Ah, 1 x Doppel-Schnellladegerät DC18RD	199481-4	3 / 821551-8	839205-3
	2 x Akku BL1850B 5,0 Ah, 1 x Schnellladegerät DC18RC	197570-9	1 / 821549-5	838110-1
LXT	2 x Akku BL1850B 5,0 Ah, 1 x Doppel-Schnellladegerät DC18RD	199482-2	3 / 821551-8	839205-3
	3 x Akku BL1850B 5,0 Ah, 1 x Doppel-Schnellladegerät DC18RD	198458-6	3 / 821551-8	839205-3
	4 x Akku BL1850B 5,0 Ah, 1 x Doppel-Schnellladegerät DC18RD	199483-0	3 / 821551-8	839205-3
	2 x Akku BL1860B 6,0 Ah, 1 x Schnellladegerät DC18RC	199480-6	1 / 821549-5	838110-1
	2 x Akku BL1860B 6,0 Ah, 1 x Doppel-Schnellladegerät DC18RD	199484-8	3 / 821551-8	839205-3
	4 x Akku BL1860B 6,0 Ah, 1 x Doppel-Schnellladegerät DC18RD	199485-6	3 / 821551-8	839205-3
XGT	2 x Akku BL4025, 1 x Schnellladegerät DC40RA	191L76-1	1 / 821549-5	835G74-4
	2 x Akku BL4040 1 x Schnellladegerät DC40RA	191J97-1	1 / 821549-5	835G74-4
	Inhalt / Lieferung im MAKPAC			
LXT	2 x Akku BL1830B 3,0 Ah, 1 x Schnellladegerät DC18RC 1 x MAKPAC Gr. 1	197952-5	1 / 821549-5	838110-1
	XGT	2 x Akku BL4020 2,0 Ah, 1 x Schnellladegerät DC40RA, 1 x MAKPAC Gr. 1	191V07-0	1 / 821549-5
2 x Akku BL4050F 5,0 Ah, 1 x Schnellladegerät DC40RA, 1 x MAKPAC Gr. 2		191V35-5	2 / 821550-0	835X86-7
2 x Akku BL4050F 5,0 Ah 1 x Doppel-Schnellladegerät DC40RB, 1 x MAKPAC Gr. 3		191U13-9	3 / 821551-8	835W98-4
4 x Akku BL4050F 5,0 Ah 1 x Doppel-Schnellladegerät DC40RB, 1 x MAKPAC Gr. 3		191U42-2	3 / 821551-8	835W98-4
2 x Akku BL4080F 8,0 Ah, 1 x Doppel-Schnellladegerät DC40RB, 1 x MAKPAC 3		191Y97-1	3 / 821551-8	8355E1-2

NEU

	Schrauben	Bohrschrauber	16
		Schlagbohrschrauber	16
		Schlagschrauber 1/2" Außenvierkant	17
		Schlagschrauber 3/4" Außenvierkant	17
		Schlagschrauber 1/4" Innensechskant	18
	Bohren	Winkelbohrmaschinen	18
	Hammerbohren und Stemmen	Bohrhämmer	18
		Kombihämmer	19
		Stemmhämmer	20
	Metallbearbeitung	Winkelschleifer	21
		Trennschleifmaschinen	24
	Reciprosägen	Reciprosägen	24
	Sägen (Holz)	Handkreissägen	25
		Tauchsägen	26
		Kapp- und Gehrungssägen	27
		Bandsägen	28
	Fräsen und Hobeln	Einhandfräsen	28
		Hobel	28
	Schleifen und Polieren	Exzenterpolierer	28
	Betonbau	Betonverdichter	29
	Tackern und Nageln	Pintacker	29
		Stauchkopfnagler	29
	Rühren und Mischen	Rührgeräte	30
	Reinigen im Innenbereich	Staubsauger	31
		Rucksackstaubsauger	32
	Druckluft und Vakuum	Gebläse	33
		Kompressoren	33
	Mobiler Komfort	Lüfter	33
		Kühl- und Wärmeboxen	34
		Wasserkocher	34
	Unterhaltung	Baustellenradios	35
	Beleuchtung	Baustrahler	36
		Lampen	36
	Haus, Hof und Garten	Freischneider	37
		Multifunktionsantriebe	39
		Rasenmäher	40
		Heckenscheren	41
		Kettensägen	42
		Top-Handle-Kettensägen	42
		Hochtaster	43
		Laubbläser	43
		Erdbohrer	44
		Sprühgeräte	44
		Trennschleifer	44
64V	Haus, Hof und Garten	Rasenmäher	46
	Haus, Hof und Garten	Laubbläser	47
		Rasenmäher	47
		Freischneider	48
	Schrauben	Bohrschrauber	52
		Schlagbohrschrauber	53
		Schlagschrauber 1/4" Innensechskant	57
		Schlagschrauber 1/2" Außenvierkant	58
		Ratschenschrauber	59
		Schlagschrauber 3/4" Außenvierkant	59
		Schlagschrauber 3/8" Außenvierkant	59
		Impulsschrauber	60
		Quadroschrauber	60
		Winkelschlagschrauber	60
	Bohren	Winkelbohrmaschinen	61
	Hammerbohren und Stemmen	Bohrhämmer	62
		Kombihämmer	62
		Meißelhämmer	62
	Metallbearbeitung	Winkelschleifer	65
		Bandfeilen	68
		Metallbandsägen	68
		Metallhandkreissägen	68
		Trennschleifmaschinen	68
		Blechscheren	69
		Geradschleifer	70
		Gewindestangentrenner	70
		Knabber	70
		Blindnietsetzgeräte	71
		Fettpressen	71
	Reciprosägen	Reciprosägen	71
	Sägen (Holz)	Pendelhubstichsägen	72
		Handkreissägen	74
		Tauchsägen	76
		Kapp- und Gehrungssägen	77
	Fräsen und Hobeln	Hobel	79
		Multifunktionsfräsen	79
		Nutfräsen	79
	Multifunktionswerkzeuge	Multifunktionswerkzeuge	80
	Schleifen und Polieren	Exzenterpolierer	81
		Schwingschleifer	81
		Exzenterpolierer	82
		Schleifer / Polierer	82
	Tackern und Nageln	Pintacker	83
		Stauchkopfnagler	83
		Tacker	83

	Trockenbau	Schnellbauschrauber	84
		Magazinschrauber	85
		Trockenbausägen	85
		Langhalschleifer	86
		Rotationschneider	86
	Betonbau	Betonverdichter	87
		Bewehrungsverbinder	87
		Moniereisenschneider	88
	Verfugen und Abdichten	Kartuschenpistolen	87
	Rühren und Mischen	Rührgeräte	88
	Beton, Stein, Fliesen & Glas	Diamantwerkzeuge	89
	Heißluft	Heißluftgebläse	89
	Reinigen im Innenbereich	Staubsauger	90
		Rucksackstaubsauger	94
		Saugroboter	96
	Funktionskleidung	Klimajacken	97
		Klimawesten	97
		Thermojacken	97
		Thermowesten	97
		Heizdecken	98
	Druckluft und Vakuum	Kompressoren	98
		Vakuumpumpen	99
	Messen	Ortungsgeräte	99
	Mobiler Komfort	Kaffeemaschinen	100
		Kühl- und Wärmeboxen	100
		Wasserkocher	100
		Lüfter	101
	Beleuchtung	Baustrahler	102
		Lampen	102
	Haus, Hof und Garten	Schubkarren	104
		Rasentrimmer	105
		Freischneider	107
		Multifunktionsantriebe	108
		Rasenmäher	110
		Heckenscheren	114
		Grasscheren	115
		Heckenschneider	116
		Hochtaster	116
		Kettensägen	117
		Astsägen	118
		Astscheren	118
		Erdbohrer	118
		Laubbläser	119
		Sprühgeräte	120
		Trennschleifer	120
		Hochdruckreiniger	121
	Schrauben	Schlagbohrschrauber	122
		Bohrschrauber	123
		Schlagschrauber 1/4" Innensechskant	123
		Ratschenschrauber	124
		Schlagschrauber 1/2" Außenvierkant	124
		Winkelschlagschrauber	124
	Bohren	Winkelbohrmaschinen	124
	Hammerbohren und Stemmen	Bohrhämmer	125
	Metallbearbeitung	Gewindestangentrenner	125
	Reciprosägen	Reciprosägen	125
	Sägen (Holz)	Pendelhubstichsägen	125
		Handkreissägen	126
	Multifunktionswerkzeuge	Multifunktionswerkzeuge	126
	Schleifen und Polieren	Schleifer / Polierer	126
	Schneiden	Universalscheren	126
	Beton, Stein, Fliesen & Glas	Glas und Fliesenschneider	127
	Tackern und Nageln	Pintacker	127
		Tacker	127
	Trockenbau	Trockenbausägen	127
	Verfugen und Abdichten	Kartuschenpistolen	127
	Druckluft und Vakuum	Kompressoren	128
	Mobiler Komfort	Lüfter	128
	Reinigen im Innenbereich	Staubsauger	128
	Messen	Kreuzlinienlaser	129
		Linienlaser	129
		Multilinielaser	130
		Rotationslaser	131
	Beleuchtung	Lampen	132
	Funktionskleidung	Thermowesten	132
	Haus, Hof und Garten	Astsägen	133
		Grasscheren	133
		Heckenschneider	133
		Rasentrimmer	133
		Laubbläser	134
		Sprühgeräte	134
	Beleuchtung	Lampen	135
	Schrauben	Knickschlagschrauber	135
		Knickschrauber	135
	Tackern und Nageln	Gasnagler	136
	Unterhaltung	Baustellenradios	137
		Lautsprecher	138
Batteriebetr.	Messen	Entfernungsmesser	138

230 V	Schrauben	Schlagschrauber 1" Außenvierkant	139
		Schlagschrauber 1/2" Außenvierkant	139
		Schlagschrauber 1/4" Innensechskant	139
		Schlagschrauber 3/4" Außenvierkant	139
Bohren	Bohrmaschinen	140	
	Winkelbohrmaschinen	141	
Schlagbohren	Schlagbohrmaschinen	141	
Hammerbohren und Stemmen	Bohrhämmer	142	
	Meißelhämmer	142	
	Kombihämmer	143	
Metallbearbeitung	Stemmhämmer	144	
	Winkelschleifer	145	
	Trennschleifmaschinen	148	
	Bandfeilen	149	
	Geradschleifer	149	
	Blechscheren	150	
	Knabber	150	
	Schleifböcke	150	
	Magnetbohrmaschinen	151	
	Reciprosägen	Reciprosägen	151
Sägen (Holz)	Pendelhubstichsägen	151	
	Handkreissägen	152	
	Stichsägen	152	
	Tauchsägen	153	
	Tisch-, Kapp- und Gehrungssägen	154	
	Kapp- und Gehrungssägen	155	
	Tischkreissägen	157	
	Bandsägen	158	
Fräsen und Hobeln	Dickenhobel	158	
	Einhandfräsen	159	
	Oberfräsen	159	
	Nutfräsen	160	
	Plattenfräse	160	
	Hobel	161	
Multifunktionswerkzeuge Schleifen und Polieren	Multifunktionswerkzeuge	161	
	Exzentrerschleifer	162	
	Schwingschleifer	162	
	Bandschleifer	163	
	Bürstenschleifer	164	
	Schleifer / Polierer	164	
Trockenbau	Schnellbauschrauber	164	
	Magazinschrauber	165	
	Rotationsschneider	165	
Beton, Stein, Fliesen & Glas	Diamantwerkzeuge	165	
	Beton- und Steinschleifer	166	
	Mauernutfräsen	166	
	Heißluft	Heißluftgebläse	167
Rühren und Mischen	Rührgeräte	167	
Reinigen im Innenbereich Haus, Hof und Garten	Staubsauger	168	
	Rasentrimmer	170	
	Rasenmäher	171	
	Vertikutierer	172	
	Häcksler	173	
	Laubbläser	173	
	Heckenscheren	174	
	Kettensägen	175	
	Hochdruckreiniger	177	
	Tauchpumpen	177	



MEHR POWER ROBUSTER DIGITALE KOMMUNIKATION

XGT Die neue Leistungsklasse

Die neue XGT-Serie erweitert die Einsatzmöglichkeiten von Akku-Maschinen um Anwendungen, die bisher netzstrombetriebenen Maschinen vorbehalten waren. 40 V max. sowie 2 x 40 V max. bieten mehr Leistung, mehr Robustheit und eine zukunftsweisende Akku-Technologie. Unser XGT-Sortiment finden Sie ab Seite 14.

LXT Das weltweit größte 18 V Li-Ion Akku-System*

Mit der umfangreichen LXT-Serie bietet Makita einen Akku für über 420 Maschinen und Gartengeräte mit 18 V sowie 2 x 18 V. Das stetig wachsende LXT-System bietet professionelles Werkzeug für jeden Job. Unser LXT-Sortiment finden Sie ab Seite 49.

CXT Die Kompakt-Klasse

Die CXT-Serie zeichnet sich durch eine lange Akku-Laufzeit bei kompakten Geräten aus. Die 12 V max. Klasse vereint die bewährte Makita Akku-Technologie mit leichten sowie handlichen Werkzeugen. Unser CXT-Sortiment finden Sie ab Seite 122.

*Nicht alle Modelle in Deutschland verfügbar. Stand: Januar 2023

Maschinenverzeichnis A-Z

1100.....	161	DA001G.....	18	DGA515.....	66	DLS714.....	77	DUB184.....	119
1806B.....	161	DA332D.....	124	DGA517.....	66	DLW140.....	68	DUB185.....	119
1911B.....	161	DA333D.....	124	DGA519.....	66	DLX2414JX4.....	53	DUB186.....	119
2012NB.....	158	DA3010F.....	141	DGA520.....	66	DML185.....	102	DUB187 - NEU	120
2704N.....	157	DA3011F.....	141	DGA521.....	67	DML800.....	102	DUB362.....	119
2712.....	157	DA4000LR.....	141	DGA900.....	65	DML801.....	102	DUB363.....	119
3706.....	165	DA4031.....	141	DGA901.....	65	DML802.....	102	DUC101 - NEU	118
4100KB.....	166	DBM080.....	165	DGD800.....	70	DML805.....	102	DUC122.....	117
4112HS.....	149	DBM130.....	166	DGP180.....	71	DML806.....	102	DUC254.....	117
4131.....	148	DBM131.....	166	DHG181.....	89	DML808.....	102	DUC256.....	117
4327.....	152	DBM230.....	166	DHK180.....	62	DML810.....	103	DUC307.....	117
4329.....	151	DBN500.....	83	DHP451.....	56	DML812.....	103	DUC353.....	117
4350FCT.....	152	DBN600.....	83	DHP453.....	54	DML814.....	103	DUH502.....	115
4351FCT.....	152	DBO180.....	81	DHP453#S01.....	54	DML815.....	103	DUH506 - NEU	114
5017RKB.....	153	DBO380.....	81	DHP482.....	56	DML816.....	102	DUH507 - NEU	114
5103R.....	153	DBO480.....	81	DHP484.....	55	DMP180.....	98	DUH523.....	115
5143R.....	153	DBO484 - NEU	81	DHP485.....	54	DMP181.....	98	DUH601.....	115
5903R.....	153	DBS180.....	68	DHP486.....	56	DMR056 - NEU	137	DUH751.....	115
6408.....	141	DCB200.....	98	DHP487.....	54	DMR112.....	137	DUM604.....	115
6413.....	140	DCC500.....	89	DHR171.....	62	DMR115.....	137	DUN461W.....	116
6842.....	165	DCE090.....	120	DHR182.....	64	DMR202.....	138	DUN500W.....	116
6906.....	139	DCF102.....	101	DHR182#S01.....	64	DMR301.....	137	DUN600L.....	116
6952.....	139	DCF203.....	101	DHR243.....	63	DP2010.....	140	DUP361.....	118
6953.....	139	DCF301.....	101	DHR243.....	63	DP2011.....	140	DUP362.....	118
9031.....	149	DCG180.....	87	DHR280.....	63	DP3003.....	140	DUR181.....	105
9032.....	149	DCJ205.....	97	DHR281.....	63	DP4001.....	140	DUR189.....	105
9046.....	163	DCJ206.....	97	DHR283.....	62	DP4003.....	140	DUR190L.....	105
9237CB.....	164	DCL181F.....	91	DHR283#S01.....	63	DP4011.....	140	DUR190U.....	105
9403.....	164	DCL182.....	91	DHR400.....	62	DP4700.....	140	DUR191L.....	106
9404.....	164	DCL184.....	93	DHS630.....	74	DPB183.....	68	DUR191U.....	106
9558HNR.....	146	DCL280F.....	91	DHS660.....	75	DPJ180.....	79	DUR192L - NEU	106
9558NBR.....	146	DCL281F.....	91	DHS661.....	75	DPO500.....	82	DUR193 - NEU	106
9558PB.....	146	DCL501.....	93	DHS680.....	75	DPO600.....	82	DUR194.....	107
9565CR.....	147	DCM501.....	100	DHS782.....	74	DPT353.....	83	DUR368A.....	107
9565HR.....	147	DCO180.....	86	DHS783.....	74	DPV300.....	82	DUR368L.....	107
9741.....	164	DCO181.....	86	DHS900.....	74	DRC200.....	96	DUR369A.....	108
9902.....	163	DCS553.....	68	DHW080.....	121	DRC300 - NEU	96	DUR369L.....	108
9903.....	163	DCU180.....	104	DJN161.....	70	DRS780.....	74	DUS054.....	120
9910.....	163	DCV202.....	97	DJR183.....	71	DRT50.....	79	DUS158 - NEU	120
9911.....	163	DCW180.....	100	DJR186.....	72	DRV150.....	71	DUT130.....	88
9920.....	164	DDA350.....	61	DJR187.....	72	DRV250.....	71	DUT131.....	88
AC001G - NEU	33	DDA351.....	61	DJR188.....	72	DS4012.....	141	DUX18.....	108
AS001G.....	33	DDA450.....	61	DJR189.....	72	DSC102.....	70	DUX60.....	108
BO3711.....	162	DDA460.....	61	DJR360.....	71	DSC121.....	70	DVC150L.....	90
BO4555.....	162	DDF451.....	53	DJS101.....	69	DSC163.....	88	DVC155L.....	90
BO4558.....	162	DDF482.....	53	DJS131.....	69	DSC251.....	88	DVC157L.....	90
BO4565.....	162	DDF484.....	52	DJS161.....	69	DSD180.....	85	DVC261.....	94
BO4566.....	163	DDF485.....	52	DJS200.....	69	DSL800.....	86	DVC265.....	94
BO4900V.....	163	DDF486.....	53	DJS800.....	69	DSP600.....	76	DVC350.....	93
BO4901.....	163	DDF487.....	52	DJV181.....	72	DSP601.....	76	DVC560.....	92
BO5031.....	162	DDG460.....	118	DJV182.....	73	DSS501.....	75	DVC660.....	94
BO5041.....	162	DF001G.....	16	DJV184.....	73	DST221.....	83	DVC665.....	94
BO6030.....	162	DF002G.....	16	DK0052G.....	147	DTD153.....	57	DVC750L.....	93
BO6050.....	162	DF012D.....	135	DKP180.....	79	DTD157.....	57	DVP180.....	99
CA5000.....	160	DF333D.....	123	DKP181.....	79	DTD171.....	57	DVP181.....	99
CC301D.....	127	DFJ212.....	97	DKT360.....	100	DTD172.....	57	DVR450.....	87
CE001G.....	44	DFJ213.....	97	DLM330.....	110	DTL061.....	60	DWD181.....	99
CF001G.....	33	DFJ214.....	97	DLM382.....	110	DTM51.....	80	DWR180.....	59
CF002G.....	33	DFJ304.....	97	DLM432.....	110	DTM52.....	80	ELM3320.....	171
CF101D.....	128	DFN350.....	83	DLM463.....	111	DTP141.....	60	ELM4120.....	171
CG100D.....	127	DFR550.....	85	DLM465.....	111	DTR180.....	87	ELM4121.....	171
CL001G.....	31	DFR551.....	85	DLM480.....	111	DTR181-NEU	87	ELM4620.....	172
CL003G.....	32	DFR750.....	85	DLM481.....	112	DTS141.....	60	ELM4621.....	172
CL107FD.....	128	DFS250.....	84	DLM534.....	112	DTW180.....	59	FN001G.....	29
CL108FD.....	128	DFS251.....	84	DLM536.....	112	DTW181.....	58	FS2300.....	164
CL121D.....	128	DFS452.....	84	DLM537.....	113	DTW300.....	58	FS2500.....	165
CP100D.....	126	DFV210.....	97	DLM538.....	113	DTW302.....	59	FS2700.....	165
CS002G.....	24	DG001G.....	44	DLM539.....	113	DTW700.....	58	FS4000.....	165
CV101D.....	132	DGA504.....	65	DLS111.....	77	DTW701.....	58	FS4300.....	165
CW001G.....	34	DGA511.....	65	DLS211.....	77	DTW1001.....	59	FS6300.....	165
CW002G.....	34	DGA513.....	65	DLS600.....	78	DTW1002.....	58	GA005G.....	22
CW003G.....	34	DGA514.....	66	DLS713.....	78	DUA301.....	116	GA008G.....	21

GA013G.....	22	HR3541FC.....	143	MP001G.....	33	UC3541A.....	176	UT1401.....	167
GA016G.....	22	HR4013C.....	143	MP100D.....	128	UC3551A.....	176	UT1600.....	167
GA023G.....	22	HR4510C.....	143	MR003G.....	35	UC4041A.....	176	UV3200.....	172
GA035G.....	22	HR4511C.....	144	MR004G.....	35	UC4051A.....	176	UV3600.....	173
GA036G.....	23	HR5212C.....	144	MR007G.....	35	UC4551A.....	176	UX01G.....	39
GA038G.....	23	HS004G.....	25	MR009G.....	35	UD2500.....	173	VC003G.....	32
GA041G.....	23	HS009G.....	25	N5900B.....	153	UH004G.....	41	VC005G.....	32
GA044G.....	23	HS011G.....	25	PB002G.....	28	UH005G.....	41	VC006GM - NEU	31
GA047G.....	23	HS012G - NEU	26	PC5001C.....	166	UH006G.....	41	VC007GL - NEU	31
GA4530R.....	145	HS301D.....	126	PC5010C.....	167	UH007G.....	41	VC008G.....	32
GA5030R.....	145	HS0600.....	153	PF0410.....	177	UH014G.....	41	VC009G.....	32
GA5040C.....	146	HS6101.....	152	PF0610.....	177	UH4261.....	174	VC1310L.....	168
GA5040R.....	146	HS6601.....	152	PF1010.....	177	UH4570.....	174	VC2000L.....	168
GA5041C.....	146	HS7101.....	152	PF1110.....	177	UH4861.....	174	VC2012L.....	168
GA5050R.....	146	HS7601.....	152	PJ7000.....	160	UH5261.....	174	VC2512L.....	168
GA5080R.....	147	HS7611.....	153	PM001G - NEU	44	UH5570.....	174	VC3011L.....	168
GA6040C.....	146	HW102.....	177	PO5000C.....	164	UH5580.....	175	VC3012L.....	169
GA7050R.....	147	HW131.....	177	PT001G.....	29	UH6570.....	175	VC3012M.....	169
GA9020R.....	147	HW132.....	177	PT354D.....	127	UH6580.....	175	VC3210L.....	169
GA9030R.....	147	HW1200.....	177	PV001G.....	28	UH7580.....	175	VC4210M.....	169
GA9040R.....	148	HW1300.....	177	PV301D.....	126	UM600D.....	133	VR001G.....	29
GA9050R.....	148	JN1601.....	150	RP0900.....	159	UN460WD.....	133	VR003G.....	29
GA9061R.....	148	JN3201.....	151	RP1111C.....	159	UR002G.....	38	VR004G.....	29
GA9070.....	148	JR001G.....	24	RP1802.....	159	UR003G.....	38	WR100D.....	124
GA9071.....	148	JR002G.....	24	RP2302FC.....	159	UR006G.....	37		
GB602.....	150	JR103D.....	125	RS001G.....	25	UR007G.....	37		
GB801.....	150	JR1000FT.....	151	RS002G.....	25	UR012G.....	37		
GD0600.....	149	JR3051T.....	151	RT001G.....	28	UR013G - NEU	38		
GD0603.....	149	JR3061T.....	151	RT0702C.....	159	UR014G - NEU	38		
GD0800C.....	149	JR3070CT.....	151	SA7000C.....	164	UR016G - NEU	37		
GD0801C.....	149	JS1000.....	150	SC103D.....	125	UR017G - NEU	38		
GD0810C.....	149	JS1601.....	150	SD100D.....	127	UR100D.....	133		
GD0811C.....	150	JS1602.....	150	SG150.....	166	UR101C.....	48		
GF600.....	136	JS3201.....	150	SG181.....	166	UR201C.....	48		
GN420C.....	136	JV102D.....	125	SG1251.....	166	UR2300.....	170		
GN900.....	136	JV103D.....	125	SK40GD.....	129	UR3000.....	170		
HB350.....	151	JV0600.....	151	SK105D.....	129	UR3500.....	170		
HG5030.....	167	KP001G.....	28	SK105GD.....	129	US053D.....	134		
HG6031V.....	167	KP0800.....	161	SK106D.....	130	UT001G - NEU	30		
HG6531C.....	167	KP0810.....	161	SK106GD.....	130	UT002G - NEU	30		
HK0500.....	144	KP0810C.....	161	SK209GD.....	130	UT1200.....	167		
HK1820.....	142	KT001G.....	34	SK312GD.....	130	UT1400.....	167		
HM001G.....	20	LB1200F.....	158	SK700D.....	129				
HM002G.....	20	LC1230.....	148	SK700GD.....	129				
HM0871C.....	144	LD030P.....	138	SKR200.....	131				
HM1111C.....	144	LD050P.....	138	SP001G.....	26				
HM1213C.....	144	LD080P.....	138	SP6000.....	153				
HM1214C.....	145	LF1000.....	154	ST113D.....	127				
HM1317C.....	145	LH1040F.....	154	TD001G.....	18				
HM1317CB.....	145	LH1201FL.....	154	TD003G - NEU	18				
HM1512.....	145	LM001C.....	47	TD022D.....	135				
HM1812.....	145	LM001G - NEU	40	TD0101F.....	139				
HP001G.....	16	LM001J.....	46	TD110D.....	123				
HP002G.....	16	LM002G - NEU	40	TL064D.....	124				
HP333D.....	122	LM002J.....	46	TM30D.....	126				
HP1631.....	141	LS002G.....	27	TM3010C.....	161				
HP2051.....	141	LS003G.....	27	TW001G.....	17				
HP2051F.....	142	LS004G.....	27	TW004G.....	17				
HP2071.....	142	LS0714.....	155	TW007G.....	17				
HP2071F.....	142	LS0815FL.....	155	TW008G.....	17				
HR003G.....	19	LS1018L.....	155	TW141D.....	124				
HR004G.....	19	LS1019L.....	156	TW161D.....	123				
HR004G#S01.....	19	LS1219L.....	156	TW0200.....	139				
HR005G.....	18	LW1400.....	148	TW0350.....	139				
HR006G.....	19	ML001G.....	36	TW1000.....	139				
HR007G.....	19	ML002G.....	36	UA004G.....	43				
HR008G.....	20	ML003G.....	36	UB001C.....	47				
HR009G.....	20	ML005G - NEU	36	UB001G.....	43				
HR140D.....	125	ML006G.....	36	UB002C.....	48				
HR1841F.....	142	ML007G.....	36	UB101D.....	134				
HR2470.....	142	ML009G - NEU	36	UB1103.....	173				
HR2601.....	142	ML102.....	135	UC002G.....	42				
HR2631FT.....	143	ML103.....	132	UC011G.....	42				
HR2653T.....	143	ML104.....	132	UC012G.....	42				
HR2811FT.....	143	ML105.....	132	UC015G.....	42				
HR3011FC.....	144	ML106.....	132	UC016G.....	42				
HR3012FC.....	144	MLS100N.....	156	UC100D - NEU	133				
HR3210FCT.....	143	MLT100N.....	157	UC3041A.....	175				



Professionelle Reinigung mit Makita

Makita Akku-Staubsauger überzeugen durch ihre effiziente Leistung bei einem geringen Geräuschpegel und ohne störendes Kabel für mehr Benutzerkomfort. Innovationen, wie selbstreinigende Filter oder Roboterleittechnik, erleichtern die Arbeit und steigern die Produktivität. Entdecken Sie unser LXT-Sortiment an zuverlässigen Akku-Staubsaugern ab Seite 90. Das XGT-Sortiment entdecken Sie ab Seite 31.

40V Li-ion max



NEXT GENERATION TECHNOLOGY

Mehr Power

Robuster

Digitale Kommunikation

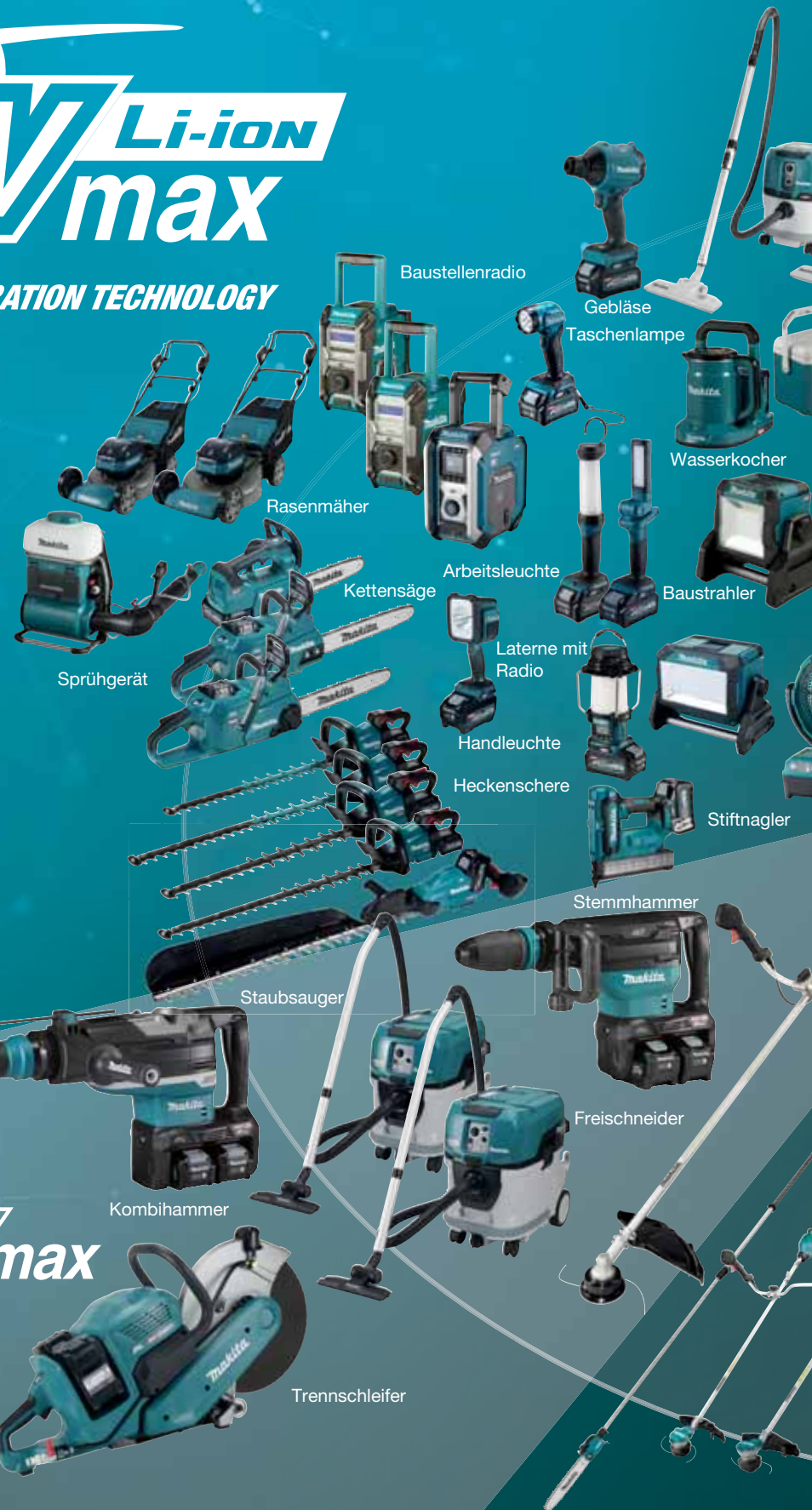

Baustellenradio

Gebläse
Taschenlampe

Wasserkocher

Rasenmäher

Arbeitsleuchte

Baustrahler

Kettensäge

Laterne mit
Radio

Sprühgerät

Handleuchte

Heckenschere

Stiftnagler

Stemmhammer

Staubsauger

Freischneider

Kombihammer

Trennschleifer

Akkus

BL4020
2,0 Ah

BL4025
2,5 Ah





Staubsauger

Rucksack-Staubsauger

Betonverdichter

Rührgerät

Kühl- und Wärmebox
Schlagschrauber

Bohrschrauber

Bohrhammer

Schlagbohrschrauber

Lüfter

Winkelbohrmaschine

Kombihammer

Stemmhammer

180+*
MASCHINEN

Kompressor

Metallschneider

2,0 Ah 2,5 Ah 4,0 Ah 5,0 Ah 8,0 Ah

Einhandfräse

Winkelschleifer

Gebläse

Hobel

Poliermaschine

Kapp- und Gehrungssäge

Erdborner

Hochentaster

Reciprosäge

Bandsäge

Rasentrimmer

Multifunktionsantrieb

Tauchsäge

Handkreissäge

BL4040
4,0 Ah

BL4050F
5,0 Ah

BL4080F
8,0 Ah

Ladegeräte/Adapter

DC40RA
Schnellladegerät

DC40RB
Doppel-Schnellladegerät

ADP10
Adapter für LXT-Akkus



Akku-Werkzeuge für höchste Ansprüche

Die neue XGT-Serie erweitert die Einsatzmöglichkeiten von Akku-Maschinen um Anwendungen, die bisher netzstrombetriebenen Maschinen vorbehalten waren. 40 V max. sowie 2 x 40 V max. bieten mehr Leistung, mehr Robustheit und eine zukunftsweisende Akku-Technologie.

XGT
40V max
Li-ion

XGT
80V max
40Vmax + 40Vmax



Bohrschrauber

DF001G Akku-Bohrschrauber

XGT • 40V max. • 140 Nm • 0-2.600 min⁻¹



BL MOTOR

AFT

XPT

- + Leistungsstarker 40 V max. Akku-Bohrschrauber für schwere Arbeiten
- + Mit 2-Gang-Getriebe für hohe Drehzahl
- + Das Drehmoment von 140 Nm ist elektronisch in 41 Stufen einstellbar
- + Die AFT-Technologie verhindert das Herumreißen der Maschine bei blockierendem Werkzeug



Bohrfutterspannweite	1,5-13 mm
Drehmomenteinstellungen	41 / 21
Drehmoment hart/weich	140 / 68 Nm
Leerlaufdrehzahl	0 - 650 / 2600 min ⁻¹
Gewicht	2,7 - 3,0 kg

DF001GD201 Ohne Ladegerät und Akkus. Im Karton.

DF001GZ

Mitgeliefertes Zubehör im Detail

	DF001GD201	DF001GZ
191B36-3 Akku BL4025	2	- je
191E07-8 Schnellladegerät DC40RA	1	-
821551-8 MAKPAC Gr. 3	1	-
835F93-2 Tiefziehteil für MAKPAC	1	-
127552-7 Seitengriff komplett	1	1
346317-0 Einhängbügel ET	1	1
452947-8 Bit-Halter ET	1	1
763252-1 Schnellspannbohrfutter	1	1
251314-2 Schraube M4x12 ET	2	2 je
PH/LS Doppelbit	2	2

Bohrschrauber

DF002G Akku-Bohrschrauber

XGT • 40V max. • 64 Nm • 0-2.200 min⁻¹



BL MOTOR

XPT

- + Mit 2-Gang-Getriebe für zwei Drehzahl-Einstellungen
- + Robust dank Aluminium-Druckguss Komponenten
- + Das Drehmoment von 64 Nm ist in 21 Stufen einstellbar
- + Besonders handlich durch eine kurze Bauform mit einer Gehäuselänge von nur 164 mm



Bohrfutterspannweite	1,5-13 mm
Drehmoment hart/weich	64 / 30 Nm
Drehmomenteinstellungen	21
Leerlaufdrehzahl	0 - 600 / 2200 min ⁻¹
Gewicht	1,9 - 2,5 kg

DF002GA202 Ohne Ladegerät und Akkus. Im Karton.

DF002GZ

Mitgeliefertes Zubehör im Detail

	DF002GA202	DF002GZ
191E07-8 Schnellladegerät DC40RA	1	-
191L29-0 Akku BL4020	2	- je
412393-7 Kontaktschutzkappe XGT	2	- je
821550-0 MAKPAC Gr. 2	1	-
835U77-0 Tiefziehteil für MAKPAC	1	-
199154-9 Schnellspannbohrfutter 13mm	1	1
346317-0 Einhängbügel ET	1	1
PH/LS Doppelbit	1	1
251314-2 Schraube M4x12 ET	1	2 je

Schlagbohrschrauber

HP001G Akku-Schlagbohrschrauber

XGT • 40V max. • 140 Nm • 20 mm



BL MOTOR

AFT

XPT

- + Kraftvoller und bürstenloser Akku-Schlagbohrschrauber zum Schrauben, Bohren und Schlagbohren
- + Mit einem 2-Gang-Getriebe, einem maximalen Drehmoment von 140 Nm (harter Schraubfall)/68 Nm (weicher Schraubfall) und die Schlagbohrfunktion machen den Akku-Schlagbohrschrauber zum perfekten Partner im professionellen Einsatz



Schlagzahl	0-9750/39000 min ⁻¹
Drehmoment hart/weich	140 / 68 Nm
Drehmomenteinstellungen	41 / 21
Leerlaufdrehzahl	0 - 650 / 2200 min ⁻¹
Bohrfutterspannweite	1,5-13 mm
Gewicht	2,7 - 3,0 kg

HP001GD201 Ohne Ladegerät und Akkus. Im Karton.

HP001GZ

Mitgeliefertes Zubehör im Detail

	HP001GD201	HP001GZ
191B36-3 Akku BL4025	2	- je
191E07-8 Schnellladegerät DC40RA	1	-
251314-2 Schraube M4x12 ET	2	- je
412393-7 Kontaktschutzkappe XGT	1	-
821551-8 MAKPAC Gr. 3	1	-
835F93-2 Tiefziehteil für MAKPAC	1	-
122576-8 Tiefenanschlag	1	1
127551-9 Seitengriff komplett	1	1
346317-0 Einhängbügel ET	1	1
452947-8 Bit-Halter ET	1	1
763252-1 Schnellspannbohrfutter	1	1

Schlagbohrschrauber

HP002G Akku-Schlagbohrschrauber

XGT • 40V max. • 64 Nm • 13 mm



BL MOTOR

XPT

- + Kräftiger und kompakter Schlagbohrschrauber für den harten Baustelleneinsatz
- + Zum Bohren, Schrauben und Schlagbohren
- + Mit 2-Gang-Getriebe für hohe Drehzahl
- + Das Drehmoment von 64 Nm ist in 21 Stufen einstellbar
- + Besonders handlich durch kurze Bauform mit einer Gehäuselänge von nur 174 mm
- + Mit abschaltbarem Schlagwerk



Schlagzahl	0 - 9000 / 33 000 min ⁻¹
Bohrfutterspannweite	1,5-13 mm
Drehmomenteinstellungen	21
Drehmoment hart/weich	64 / 30 Nm
Bohrleistung in Beton	13 mm
Leerlaufdrehzahl	0 - 600 / 2200 min ⁻¹
Gewicht	2,0 - 2,6 kg

HP002GA202 Ohne Ladegerät und Akkus. Im Karton.

HP002GZ

Mitgeliefertes Zubehör im Detail

	HP002GA202	HP002GZ
191E07-8 Schnellladegerät DC40RA	1	-
191L29-0 Akku BL4020	2	- je
412393-7 Kontaktschutzkappe XGT	1	-
821550-0 MAKPAC Gr. 2	1	-
835U77-0 Tiefziehteil für MAKPAC	1	-
251314-2 Schraube M4x12 [ET]	1	1
346317-0 Einhängbügel [ET]	1	1
199154-9 Schnellspannbohrfutter 13 mm	1	1
PH/LS Doppelbit	1	1

TW004G Akku-SchlagschrauberXGT • 40V max. • 1/2" • 350 Nm • 0-3.200 min⁻¹

BL MOTOR

XPT

- + Leistungsstarker Akku-Schlagschrauber mit 1/2"-Außenvierkant-Werkzeugaufnahme
- + Der Auto-Stopp-Modus stoppt, nachdem die Schraube / Mutter ausreichend gelöst bzw. angezogen wurde
- + Eine 4-stufige Drehzahleinstellung bietet eine Vielzahl von Anwendungen
- + Das Drehmoment ist elektronisch in 4 Stufen einstellbar

2.5 Ah 2.5 Ah

**TW004GD201**

Ohne Ladegerät und Akkus. Im Karton.

TW004GZ

Leerlaufdrehzahl 0 - 1000 / 1800 / 2600 / 3200 min ⁻¹	
Drehmoment max. 350 Nm	
Schlagzahl 0 - 1800 / 2600 / 3400 / 4000 min ⁻¹	
Außenvierkantaufnahme: 1/2"	
Hochfeste Schrauben M10 - M16	
Standardschrauben M10 - M20	
Lösedrehmoment 630 Nm	
Gewicht 1,9 - 2,2 kg	

Mitgeliefertes Zubehör im Detail

	TW004GD201	TW004GZ
191B36-3 Akku BL4025	2	- je
191E07-8 Schnellladegerät DC40RA	1	-
412393-7 Kontaktschutzkappe XGT	1	-
821550-0 MAKPAC Gr. 2	1	-
835R29-3 Tiefziehteil f. MAKPAC	1	-
266622-8 Flachrundkopfschraube M4x12 ET	1	1
346317-0 Einhängbügel ET	1	1

TW007G Akku-SchlagschrauberXGT • 40V max. • 1/2" • 760 Nm • 0-2.300 min⁻¹

BL MOTOR

XPT

- + Der kraftvolle 40 V max. Akku-Schlagschrauber ist mit einem maximalen Anziehmoment von 760 Nm für die industrielle Fertigung und Bauanwendungen geeignet
- + Die Auto-Stopp-Funktion stoppt den Akku-Schlagschrauber automatisch, nachdem eine Schraube ausreichend gelöst bzw. angezogen ist
- + Eine Doppel-LED mit Nachglimmfunktion hilft bei schwierigen Lichtverhältnissen

4.0 Ah 4.0 Ah

**TW007GM201**

Ohne Ladegerät und Akkus. Im Karton.

TW007GZ

Leerlaufdrehzahl 0 - 600 / 1200 / 1900 / 2300 min ⁻¹	
Schlagzahl 0 - 1200 / 1900 / 2700 / 2900 min ⁻¹	
Lösedrehmoment 1100 Nm	
Drehmoment max. 760 Nm	
Standardschrauben M10 - M24	
Außenvierkantaufnahme: 1/2"	
Hochfeste Schrauben M10 - M16	
Gewicht 2,7 - 3,3 kg	

Mitgeliefertes Zubehör im Detail

	TW007GM201	TW007GZ
191B26-6 Akku BL4040	2	- je
191E07-8 Schnellladegerät DC40RA	1	-
412393-7 Kontaktschutzkappe XGT	1	-
821551-8 MAKPAC Gr. 3	1	-
835K85-1 Tiefziehteil für MAKPAC	1	-
251314-2 Schraube M4x12 ET	1	1
346949-3 Einhängbügel ET	1	1

TW008G Akku-SchlagschrauberXGT • 40V max. • 1/2" • 760 Nm • 0-2.300 min⁻¹

BL MOTOR

XPT

- + Der kraftvolle 40 V max. Akku-Schlagschrauber ist mit einem maximalen Anziehmoment von 760 Nm für die industrielle Fertigung und Bauanwendungen geeignet
- + Die Auto-Stopp-Funktion stoppt den Akku-Schlagschrauber automatisch, nachdem eine Schraube ausreichend gelöst bzw. angezogen ist
- + Eine Doppel-LED mit Nachglimmfunktion hilft bei schwierigen Lichtverhältnissen

4.0 Ah 4.0 Ah

**TW008GM201**

Ohne Ladegerät und Akkus. Im Karton.

TW008GZ

Schlagzahl 0 - 1200 / 1900 / 2700 / 2900 min ⁻¹	
Hochfeste Schrauben M10 - M16	
Leerlaufdrehzahl 0 - 600 / 1200 / 1900 / 2300 min ⁻¹	
Standardschrauben M10 - M24	
Lösedrehmoment 1100 Nm	
Drehmoment max. 760 Nm	
Außenvierkantaufnahme: 1/2"	
Gewicht 2,7 - 3,3 kg	

Mitgeliefertes Zubehör im Detail

	TW008GM201	TW008GZ
191B26-6 Akku BL4040	2	- je
191E07-8 Schnellladegerät DC40RA	1	-
412393-7 Kontaktschutzkappe XGT	1	-
821551-8 MAKPAC Gr. 3	1	-
835K85-1 Tiefziehteil für MAKPAC	1	-
251314-2 Schraube M4x12 ET	1	1
346949-3 Einhängbügel ET	1	1

TW001G Akku-SchlagschrauberXGT • 40V max. • 3/4" • 1.800 Nm • 0-1.800 min⁻¹

BL MOTOR

XPT

- + Leistungsstarker Akku-Schlagschrauber mit 3/4"-Außenvierkant-Werkzeugaufnahme
- + Der Auto-Stopp-Modus stoppt, nachdem die Schraube / Mutter ausreichend gelöst bzw. angezogen wurde
- + Eine 4-stufige Drehzahleinstellung bietet eine Vielzahl von Anwendungen
- + Das Drehmoment ist elektronisch in 4 Stufen einstellbar

4.0 Ah 4.0 Ah

**TW001GM201**

Ohne Ladegerät und Akkus. Im Karton.

TW001GZ

Standardschrauben M12 - M36	
Außenvierkantaufnahme: 3/4"	
Hochfeste Schrauben M10 - M27	
Drehmoment max. 1800 Nm	
Schlagzahl 0 - 1900 / 2200 / 2400 / 2500 min ⁻¹	
Leerlaufdrehzahl 0 - 950 / 1150 / 1400 / 1800 min ⁻¹	
Lösedrehmoment 2050 Nm	
Gewicht 3,9 - 4,2 kg	

Mitgeliefertes Zubehör im Detail

	TW001GM201	TW001GZ
191B26-6 Akku BL4040	2	- je
191E07-8 Schnellladegerät DC40RA	1	-
821551-8 MAKPAC Gr. 3	1	-
835K85-1 Tiefziehteil für MAKPAC	1	-
251314-2 Schraube M4x12 ET	1	1
346949-3 Einhängbügel ET	1	1

413G39-0**Schutzabdeckung**

Zum Schutz der Maschine und des Werkstücks vor Beschädigungen. Schutzabdeckung in grau, passend u. a. auf die Modelle DTW700, DTW701, TW007G und TW008G.



413G39-0

191G67-2**Griffverlängerungs-Set**

Die Griffverlängerung passt auf unterschiedliche 18 V und 40 V max. Akku-Schlagschrauber. Sie ist von 657 auf 807 mm ausziehbar und ermöglicht somit ein Arbeitsradius bis 1,5 m. Der Auslöser ist im Handgriff eingebaut und wird mit zwei Fingern betätigt. Inklusive Rundgriff und Schultergurt.



191G67-2

TD001G Akku-SchlagschrauberXGT • 40V max. • 1/4" • 220 Nm • 0-3.700 min⁻¹

- + Leistungsstarker Akku-Schlagschrauber mit 1/4"-Innensechskant-Werkzeugaufnahme
- + Verschiedene Modi für eine präzise Einstellung, 10 Anziehmodi, 4 Schlagkraftmodi und 6 Assistenzmodi einstellbar
- + Zusätzlich 2 Modi für Selbstbohrschrauben und 3 Modi zur industriellen Vormontage
- + Für wiederkehrende Arbeiten sind 2 Modi benutzerdefiniert speicherbar

Standardschrauben	M5 - M16
Schlagzahl	0-4400/3600/2600/1100 min ⁻¹
Maschinenschrauben	M4 - M8
Holz	20-200 mm
Drehmoment max.	220 / 170 / 50 / 20 Nm
Leerlaufdrehzahl	0-3700/3200/2100/1100 min ⁻¹
Gewicht	1,7 - 2,0 kg

TD001GD201

Ohne Ladegerät und Akkus. Im Karton.

TD001GZ

2.5 Ah

**Mitgeliefertes Zubehör im Detail**

	TD001GD201	TD001GZ
191B36-3	Akku BL4025	2 - je
191E07-8	Schnellladegerät DC40RA	1 -
412393-7	Kontaktschutzkappe XGT	1 -
821550-0	MAKPAC Gr. 2	1 -
835F94-0	Tiefziehteil für MAKPAC	1 -
266622-8	Flachrundkopfschraube M4x12 ET	1 1
346317-0	Einhängebügel ET	1 1

BL

XPT

TD003G Akku-SchlagschrauberXGT • 40V max. • 1/4" • 210 Nm • 0-3.700 min⁻¹

- + Leistungsstarker Akku-Schlagschrauber mit 1/4"-Innensechskant-Werkzeugaufnahme
- + Verschiedene Modi für eine präzise Einstellung, 4 Anziehmodi, 1 TEKS-Modus für dünnes Metall einstellbar

Standardschrauben	M5 - M16
Schlagzahl	0-4100/3600/2600/1400 min ⁻¹
Maschinenschrauben	M4 - M8
Holz	22-125 mm
Drehmoment max.	210 / 170 / 50 / 20 Nm
Leerlaufdrehzahl	0-3700/3200/2100/1100 min ⁻¹
Gewicht	1,7 - 2,9 kg

TD003GA202

Ohne Ladegerät und Akkus. Im Karton.

TD003GZ

2.0 Ah

**Mitgeliefertes Zubehör im Detail**

	TD003GA202	TD003GZ
191L29-0	Akku BL4020	2 - je
191E07-8	Schnellladegerät DC40RA	1 -
412393-7	Kontaktschutzkappe XGT	1 -
821550-0	MAKPAC Gr. 2	1 -
835F94-0	Tiefziehteil für MAKPAC	1 -
266622-8	Flachrundkopfschraube M4x12 ET	1 1
346317-0	Einhängebügel ET	1 1
	PH2-Bit 50 mm	1 1

BL

XPT

DA001G Akku-WinkelbohrmaschineXGT • 40V max. • 136 Nm • 0-1.500 min⁻¹

- + Akku-Winkelbohrmaschine für äußerst intensive Arbeiten, wie das Bohren von großen Bohrdurchmessern in Holz
- + Die Drehzahl ist in zwei Stufen einstellbar und zusätzlich über den feinfühligsten Elektronikschalter steuerbar
- + Die XGT-Technologie sorgt trotz eines geringeren Gewichts für eine kraftvolle, extrem hohe Leistung
- + Mit ADT und leuchtstarker Doppel-LED

Bohrfutterspannweite	2-13 mm
Drehmoment hart/weich	55 / 136 Nm
Leerlaufdrehzahl	0 - 1.500 / 0 - 400 min ⁻¹
Gewicht	5,3 - 6,2 kg

Mitgeliefertes Zubehör im Detail

	DA001GZ
122A18-8	Seitengriff kpl.
141C01-8	Halter f. Bohrfutterschlüssel
251314-2	Schraube M4x12 ET
763251-3	Bohrfutterschlüssel S13
783204-6	6-kant-Stiftschlüssel

BL ADT

XPT

HR005G Akku-Kombihammer

XGT • 40V max. • SDS-MAX • 8,0 J • 40 mm



- + Leistungsstarker 40 V max. Kombihammer mit SDS-MAX-Werkzeugaufnahme
- + Mit bürstenlosem Motor und Anti-Vibrationsystem AVT sowie SoftNoLoad-Funktion
- + Mit AWS-Technologie zum automatischen Einschalten der Staubabsaugung
- + Zum Bohren, Hammerbohren und Meißeln
- + Die Einzelschlagstärke von 8,0 Joule ermöglicht bis zu 40 mm Bohrungen in Beton

Bohrleistung in Beton	40 mm
AWS-Schnittstelle	✓
Einzelschlagstärke	8 J
Motorbremse	✓
Bohrleistung Bohrkronen	105 mm
Passend für SDS-MAX	✓
Antivibrations-Seitengriff AVT	✓
Leerlaufdrehzahl	250 - 500 min ⁻¹
Schlagzahl	1450 - 2900 min ⁻¹
Gewicht	8,2 kg

HR005GM202

Ohne Ladegerät und Akkus. Im Karton.

HR005GZ01

4.0 Ah

**Mitgeliefertes Zubehör im Detail**

	HR005GM202	HR005GZ01
191B26-6	Akku BL4040	2 - je
191E07-8	Schnellladegerät DC40RA	1 -
123138-5	Seitengriff kpl.	1 1
196792-8	D-Griff kpl.	1 1
198900-7	AWS Funk-Adapter WUT01	1 1
198993-4	Bohrer-/Meißelfett	1 1
	Tiefenanschlag	1 1
	Transportkoffer	1 1

BL

AFT AVT SOFT NOLOAD

XPT

E-17790**Bohrer- und Meißel-Set SDS-PLUS**

Das 17-teilige Set besteht aus 12 Hammerbohrern und 5 Meißeln. Alle verfügen über eine SDS-PLUS-Aufnahme zum schnellen und werkzeuglosen Wechsel. Ausgeliefert wird das Set in einem MAKPAC Größe 1. Eine zweite Koffereinlage schafft eine zweite Ebene und dient dem ordentlichen und sicheren Verwahren von weiteren Zubehörartikeln.

E-17790



- + Zwölf Hammerbohrer SDS-PLUS Ø x Gesamtlänge (mm)
5 x 110, 5 x 160, 6 x 110, 6 x 160, 7 x 110, 7 x 160, 8 x 110, 8 x 210, 10 x 160, 10 x 210, 12 x 210, 14 x 260
- + Zwei Spitzmeißel SDS-PLUS
Länge 140 und 250 mm
- + Zwei Flachmeißel SDS-PLUS
Breite x Länge 20 x 140 und 20 x 250 mm
- + Ein Breitmeißel SDS-PLUS Breite x Länge
40 x 250 mm

HR006G Akku-Kombihammer
XGT • 2x40V max. • SDS-MAX • 52 mm • 21,4 J



AWS

- + Leistungsstarker 2 x 40 V max. Akku-Kombihammer mit SDS-MAX-Werkzeugaufnahme
- + 80 Volt max. ermöglichen eine Einzelschlagstärke von 21,4 Joule
- + Dieser Akku-Kombihammer ist für mittlere bis schwere Bohr- und Stemmarbeiten geeignet
- + Mit AVT und SoftNoLoad zur Reduzierung von Vibrationen
- + Die AWS-Technologie startet einen gekoppelten AWS-Staubsauger automatisch

Bohrleistung in Beton	52 mm
Leerlaufdrehzahl	150 - 310 min ⁻¹
Einzelschlagstärke	21,4 J
Passend für SDS-MAX	✓
Schlagzahl	1.100 - 2.250 min ⁻¹
AWS-Schnittstelle	✓
Gewicht	12,9 - 14,3 kg

Mitgeliefertes Zubehör im Detail

135283-4	D-Griff kpl.	1
135629-4	Seitengriff kpl. ET	1
198993-4	Bohrer-/Meißelfett	1
	Tiefenanschlag	1
821848-5	Transportkoffer	1



HR006GZ
1.
1.

BL MOTOR **AFT** **AVT** **SOFT NOLOAD** **XPT**

HR003G Akku-Kombihammer
XGT • 40V max. • SDS-PLUS • 2,8 J • 28 mm



- + Leistungsstarker 40 V max. Akku-Kombihammer mit SDS-PLUS-Werkzeugaufnahme
- + Für staubfreies Arbeiten kann die optionale Staubabsaugung DX12 aufgesetzt werden
- + Die Maschine verfügt über einen Drehstopp, damit auch leichte Meißelarbeiten möglich sind
- + Mit AVT zur Reduzierung von Vibrationen

Leerlaufdrehzahl	0 - 980 min ⁻¹
Bohrleistung in Beton	28 mm
Schlagzahl	0 - 5000 min ⁻¹
Einzelschlagstärke	2,8 J
Bohrleistung Bohrkronen	54 mm
Gewicht	3,9 - 4,6 kg

Mitgeliefertes Zubehör im Detail

191B26-6	Akku BL4040	2	- je
191E07-8	Schnellladegerät DC40RA	1	-
821552-6	MAKPAC Gr. 4	1	-
835C84-5	Tiefziehteil f. MAKPAC	1	-
126882-3	Seitengriff kpl.	1	1
198993-4	Bohrer-/Meißelfett	1	1
331886-4	Tiefenanschlag	1	1



HR003GM201

Ohne Ladegerät und Akkus. Im Karton.

HR003GZ

BL MOTOR **XPT**

HR004G Akku-Kombihammer
XGT • 40V max. • SDS-PLUS/Bohrfutter • 2,9 J • 28 mm



- + Leistungsstarker 40 V max. Akku-Kombihammer mit SDS-PLUS-Werkzeugaufnahme
- + Der maximale Bohrdurchmesser beträgt 28 mm
- + Die Maschine verfügt über einen Drehstopp, damit auch leichte Meißelarbeiten möglich sind
- + Mit AVT zur Reduzierung von Vibrationen
- + Inklusive Schnellwechselfutter

Schlagzahl	0 - 5000 min ⁻¹
Einzelschlagstärke	2,9 J
Bohrleistung in Beton	28 mm
Leerlaufdrehzahl	0 - 980 min ⁻¹
Bohrleistung Bohrkronen	54 mm
Gewicht	4,0 - 4,5 kg

Mitgeliefertes Zubehör im Detail

191B26-6	Akku BL4040	2	- je
191E07-8	Schnellladegerät DC40RA	1	-
821552-6	MAKPAC Gr. 4	1	-
835C84-5	Tiefziehteil f. MAKPAC	1	-
126882-3	Seitengriff kpl.	1	1
198993-4	Bohrer-/Meißelfett	1	1
199138-7	Schnellwechselfutter SDS-PLUS	1	1
199139-5	Schnellwechselfutter	1	1
331886-4	Tiefenanschlag	1	1



HR004GM201

Ohne Ladegerät und Akkus. Im Karton.

HR004GZ

BL MOTOR **XPT**

HR004G Akku-Kombihammer
XGT • 40V max. • SDS-PLUS/Bohrfutter • 2,9 J • 28 mm



- + Leistungsstarker 40 V max. Akku-Kombihammer mit SDS-PLUS-Werkzeugaufnahme
- + Für staubfreies Arbeiten wird die Staubabsaugung DX14 mitgeliefert
- + Die Maschine verfügt über einen Drehstopp, damit auch leichte Meißelarbeiten möglich sind
- + Mit AVT zur Reduzierung von Vibrationen
- + Inklusive Schnellwechselfutter und Staubabsaugung DX14.

Schlagzahl	0 - 5000 min ⁻¹
Bohrleistung in Beton	28 mm
Einzelschlagstärke	2,9 J
Bohrleistung Bohrkronen	54 mm
Leerlaufdrehzahl	0 - 980 min ⁻¹
Gewicht	4,0 - 4,5 kg

Mitgeliefertes Zubehör im Detail

191B26-6	Akku BL4040	2	je
191E07-8	Schnellladegerät DC40RA	1	-
821552-6	MAKPAC Gr. 4	1	-
191E60-4	Staubabsaugung DX14	1	-
126882-3	Seitengriff kpl.	1	1
198993-4	Bohrer-/Meißelfett	1	1
199138-7	Schnellwechselfutter SDS-PLUS	1	1
199139-5	Schnellwechselfutter	1	1
331886-4	Tiefenanschlag	1	1
835C84-5	Tiefziehteil f. MAKPAC	1	1

Inkl. Staubabsaugung DX14



HR004GM202

1.

BL MOTOR **XPT**

HR007G Akku-Kombihammer
XGT • 40V max. • SDS-PLUS • 3,0 J • 28 mm



AWS

- + Leistungsstarker 40 V max. Akku-Kombihammer mit SDS-PLUS-Werkzeugaufnahme
- + Für staubfreies Arbeiten kann die optionale Staubabsaugung DX15 aufgesetzt werden
- + Die Maschine verfügt über einen Drehstopp, damit auch leichte Meißelarbeiten möglich sind
- + Mit AVT zur Reduzierung von Vibrationen
- + Gegen ungewolltes Rückschlagen der Maschine bei blockierendem Werkzeug ist die Maschine mit AFT ausgestattet

Passend für SDS-PLUS	✓
Bohrleistung in Beton	28 mm
AWS-Schnittstelle	✓
Tiefenanschlag	✓
Antivibrations-Seitengriff AVT	✓
Schlagzahl	0 - 5000 min ⁻¹
Motorbremse	✓
Leerlaufdrehzahl	0 - 980 min ⁻¹
Einzelschlagstärke	3,0 J
Bohrleistung Bohrkronen	54 mm
Gewicht	3,8 - 4,8 kg

Mitgeliefertes Zubehör im Detail

191B26-6	Akku BL4040	2	- je
191E07-8	Schnellladegerät DC40RA	1	-
412393-7	Kontaktschutzkappe XGT	1	-
821864-7	Transportkoffer	1	-
122A94-2	Seitengriff	1	1
198993-4	Bohrer-/Meißelfett	1	1
331886-4	Tiefenanschlag	1	1
443122-7	Lappen ET	1	1



HR007GM201

Ohne Ladegerät und Akkus. Im Karton.

HR007GZ

BL MOTOR **AFT** **AVT** **XPT**

HR008G Akku-Kombihammer
40V max. • SDS-PLUS • 3,9 J • 30 mm



HR008GM202

Ohne Ladegerät und Akkus. Im Karton.

HR008GZ



- + Leistungsstarker 40 V max. Akku-Kombihammer mit SDS-PLUS-Werkzeugaufnahme
- + Geeignet zum Bohren, Hammerbohren und Meißeln
- + Die Drehzahl kann über ein Drehrad eingestellt werden
- + Die Einzelschlagstärke beträgt 3,9 J, die max. Bohrleistung in Holz beträgt 32 mm, in Beton 30 mm
- + Für staubfreies Arbeiten kann optional die Staubabsaugung DX10 aufgesetzt werden

Leerlaufdrehzahl	0 - 840 min ⁻¹
Passend für SDS-PLUS	✓
AWS-Schnittstelle	✓
Antivibrations-Seitengriff AVT	✓
Bohrleistung in Beton	80 mm
Bohrleistung Bohrkronen	30 mm
Einzelschlagstärke	3,9 J
Motorbremse	✓
Schlagzahl	0 - 4500 min ⁻¹
Gewicht	5,2 - 6,8 kg

Mitgeliefertes Zubehör im Detail	HR008GM202	HR008GZ
191B26-6 Akku BL4040	2	- je
191E07-8 Schnellladegerät DC40RA	1	-
191F95-1 Staubabsaugung DX10	1	-
821875-2 Transportkoffer	1	-
126882-3 Seitengriff kpl.	1	1
198993-4 Bohrer-/Meißelfett	1	1
331886-4 Tiefenanschlag	1	1
443122-7 Lappen ET	1	1



HR009G Akku-Kombihammer
XGT • 40V max. • SDS-PLUS • 3,9 J • 30 mm



HR009GM202

Ohne Ladegerät und Akkus. Im Karton.

HR009GZ



- + Leistungsstarker 40 V max. Akku-Kombihammer mit SDS-PLUS-Werkzeugaufnahme mit Schnellwechselfutter
- + Geeignet zum Bohren, Hammerbohren und Meißeln
- + Die Drehzahl kann über ein Drehrad eingestellt werden
- + Die Einzelschlagstärke beträgt 3,9 J, die max. Bohrleistung in Holz beträgt 32 mm, in Beton 30 mm
- + Für staubfreies Arbeiten kann optional die Staubabsaugung DX11 aufgesetzt werden

Leerlaufdrehzahl	0 - 840 min ⁻¹
AWS-Schnittstelle	✓
Bohrleistung Bohrkronen	80 mm
Einzelschlagstärke	3,9 J
Schlagzahl	0 - 4500 min ⁻¹
Passend für SDS-PLUS	✓
Antivibrations-Seitengriff AVT	✓
Motorbremse	✓
Bohrleistung in Beton	30 mm
Gewicht	5,3 - 6,7 kg

Mitgeliefertes Zubehör im Detail	HR009GM202	HR009GZ
191B26-6 Akku BL4040	2	- je
191E07-8 Schnellladegerät DC40RA	1	-
191G00-4 Staubabsaugung DX11	1	-
821875-2 Transportkoffer	1	-
126882-3 Seitengriff kpl.	1	1
191F46-4 Schnellwechselfutter	1	1
191F47-2 Schnellwechselfutter SDS-PLUS	1	1
198993-4 Bohrer-/Meißelfett	1	1
331886-4 Tiefenanschlag	1	1
443122-7 Lappen ET	1	1



HM002G Akku-Stemmhammer
XGT • 2x40V max. • SDS-MAX • 20,9 J



- + Leistungsstarker 2 x 40 V max. Akku-Stemmhammer mit SDS-MAX-Werkzeugaufnahme
- + 80 V max. ermöglichen eine Einzelschlagstärke von 20,9 Joule
- + Dieser Akku-Stemmhammer ist für schwere Abbrucharbeiten geeignet
- + Mit AVT und SoftNoLoad zur Reduzierung von Vibrationen
- + Die AWS-Technologie startet einen gekoppelten AWS-fähigen-Staubsauger automatisch

Schlagzahl	950 - 1 900 min ⁻¹
Einzelschlagstärke	20,9 J
Passend für SDS-MAX	✓
AWS-Schnittstelle	✓
Gewicht	12,0 - 13,3 kg

Mitgeliefertes Zubehör im Detail	HM002GZ03
135269-8 Bügelgriff komplett	1
198993-4 Bohrer-/Meißelfett	1
821848-5 Transportkoffer	1
P-16237 Spitzmeißel	1



HM001G Akku-Stemmhammer
XGT • 40V max. • SDS-MAX • 9,4 J



HM001GM201

Ohne Ladegerät und Akkus. Im Transportkoffer.

HM001GZ02



- + Leistungsstarker 40 V max. Akku-Stemmhammer mit SDS-MAX-Werkzeugaufnahme
- + Mit elektronisch einstellbarer Schlagenergie und Sanftanlauf für eine angenehme Bedienung
- + AVT und SoftNoLoad dienen der Reduzierung von Vibrationen
- + Die Konstantelektronik garantiert auch bei starker Beanspruchung die maximale Leistung
- + Mit AWS-Schnittstelle

Passend für SDS-MAX	✓
Antivibrations-Seitengriff AVT	✓
Schlagzahl	0 - 2650 min ⁻¹
AWS Funk-Adapter inklusive	✓
Einzelschlagstärke	9,4 J
Gewicht	6,3 - 7,1 kg

Mitgeliefertes Zubehör im Detail	HM001GM201	HM001GZ02
191B26-6 Akku BL4040	2	- je
191E07-8 Schnellladegerät DC40RA	1	-
141D88-6 Transportkoffer	1	1
198900-7 AWS Funk-Adapter WUT01	1	1
198993-4 Bohrer-/Meißelfett	1	1



Übersicht 40V max. Winkelschleifer

	max. Scheiben-Ø	Leerlaufdrehzahl	Schaltertyp	AWS	BL MOTOR	AFT		X-LOCK	XPT	Wiederanlaufschutz	Regelbare Drehzahl
GA005G	125 mm	8.500 min ⁻¹	Schiebeschalter		✓	✓	✓		✓	✓	
GA008G	125 mm	8.500 min ⁻¹	Schiebeschalter		✓	✓			✓	✓	
GA013G	125 mm	8.500 min ⁻¹	Paddleschalter		✓	✓	✓		✓	✓	
GA016G	125 mm	8.500 min ⁻¹	Paddleschalter		✓	✓			✓	✓	
GA023G	125 mm	3.000-8.500 min ⁻¹	Schiebeschalter	✓	✓	✓	✓		✓	✓	✓
GA041G	125 mm	3.000-8.500 min ⁻¹	Schiebeschalter	✓	✓	✓	✓	✓	✓	✓	✓
GA044G	125 mm	3.000-8.500 min ⁻¹	Paddleschalter		✓	✓	✓	✓	✓	✓	✓
GA047G	125 mm	8.500 min ⁻¹	Paddleschalter		✓	✓	✓	✓	✓	✓	
GA035G	150 mm	8.500 min ⁻¹	Schiebeschalter		✓	✓	✓		✓	✓	
GA036G	150 mm	8.500 min ⁻¹	Paddleschalter		✓	✓	✓		✓	✓	
GA038G	230 mm	6.600 min ⁻¹	Paddleschalter	✓	✓	✓	✓		✓	✓	



Auto-start Wireless System

Diese Bluetooth-Funktion ermöglicht es, AWS-fähige Akku-Maschinen per Knopfdruck mit einem kompatiblen Staubsauger drahtlos zu verbinden. So startet und stoppt der Staubsauger automatisch durch Ein- bzw. Ausschalten der Akku-Maschine.



Bürstenlose Motoren

Bürstenlose Akku-Motoren arbeiten ohne Kohlebürsten und stellen damit einen nahezu verschleißfreien Antrieb dar. Zur Erzeugung der Drehbewegung benötigt der BL-Motor durch die fehlenden Bürsten weniger Strom und verursacht so auch weniger Wärme. Hierdurch arbeitet man mit jeder Akku-Ladung effizienter und länger.



Active Feedback sensing Technology

Blockiert die Maschine am Material, wird sie in Bruchteilen einer Sekunde gestoppt und verhindert damit ein Umschlagen der Maschine.



Motorbremse

Die Motorbremse stoppt die Maschine unmittelbar nachdem der Schalter losgelassen wird.



X-LOCK

Mit X-LOCK-Aufnahme für schnellen und einfachen Scheibenwechsel



Extreme Protection Technology

Staub- und spritzwasserabweisendes Gehäuse ermöglicht den Betrieb auch bei harten Baustellenbedingungen.



GA008G Akku-Winkelschleifer
XGT • 40V max. • 125 mm

GA008GM201

Ohne Ladegerät und Akkus. Im Karton.

GA008GZ



- + Leistungsstarker 40 V max. Akku-Winkelschleifer für schwere Trenn- und Schrubarbeiten
- + Die AFT-Technologie minimiert den Rückschlag der Maschine bei blockierendem Werkzeug
- + Das XPT Schutzsystem verhindert das Eindringen von Schmutz und Spritzwasser

Spindelgewinde	M14
Leerlaufdrehzahl	8500 min ⁻¹
Max. Schleifscheiben-Ø	125 mm
Wiederanlaufschutz	✓
Bohrung	22,23 mm
Gewicht	2,9 - 3,5 kg

Mitgeliefertes Zubehör im Detail

191B26-6	Akku BL4040	2	- je
191E07-8	Schnellladegerät DC40RA	1	-
821552-6	MAKPAC Gr. 4	1	-
835E79-0	Tiefziehteil	1	-
158237-4	Seitengriff 36 kpl. ET	1	1
782423-1	Stirnlochschlüssel	1	1
	Schrupps. 125 mm INOX (1 Stück)	1	1

GA008GM201 GA008GZ



GA005G Akku-Winkelschleifer
XGT • 40V max. • 125 mm



GA005GM201

Ohne Ladegerät und Akkus. Im Karton.

GA005GZ



- + Leistungsstarker 40 V max. Akku-Winkelschleifer für schwere Trenn- und Schrupparbeiten
- + Die AFT-Technologie verhindert Rückschläge der Maschine bei blockierendem Werkzeug
- + Mit Motorbremse
- + Das XPT Schutzsystem verhindert das Eindringen von Schmutz und Spritzwasser

Bohrung	22,23 mm
Spindelgewinde	M14
Max. Schleifscheiben-Ø	125 mm
Leerlaufdrehzahl	8500 min ⁻¹
Motorbremse	✓
Wiederanlaufschutz	✓
Gewicht	3,1 - 3,4 kg

Mitgeliefertes Zubehör im Detail	GA005GM201	GA005GZ
Akku BL4040	2	- je
Schnellladegerät DC40RA	1	-
Schutzhaube	1	-
Kontaktschutzkappe XGT	1	-
MAKPAC Gr. 4	1	-
Tiefziehteil	1	-
Seitengriff 36 kpl. ET	1	1
Aufnahmeflansch 42B ET	1	1
Flanschmutter ET	1	1
Stirnlochschlüssel	1	1
Schrupps. 125 mm INOX (1 Stück)	1	1



GA016G Akku-Winkelschleifer
XGT • 40V max. • 125 mm



GA016GM201

Ohne Ladegerät und Akkus. Im Karton.

GA016GZ



- + Leistungsstarker 40 V max. Akku-Winkelschleifer für schwere Trenn- und Schrupparbeiten
- + Mit nicht arretierbarem Paddelschalter
- + Die AFT-Technologie verhindert Rückschläge der Maschine bei blockierendem Werkzeug
- + Das XPT Schutzsystem verhindert das Eindringen von Schmutz und Spritzwasser

Wiederanlaufschutz	✓
Max. Schleifscheiben-Ø	125 mm
Spindelgewinde	M14
Bohrung	22,23 mm
Leerlaufdrehzahl	8500 min ⁻¹
Gewicht	2,9 - 3,6 kg

Mitgeliefertes Zubehör im Detail	GA016GM201	GA016GZ
Akku BL4040	2	- je
Schnellladegerät DC40RA	1	-
Kontaktschutzkappe XGT	1	-
MAKPAC Gr. 4	1	-
Tiefziehteil	1	-
Seitengriff 36 kpl. ET	1	1
Stirnlochschlüssel	1	1
Schrupps. 125 mm INOX (1 Stück)	1	1



GA013G Akku-Winkelschleifer
XGT • 40V max. • 125 mm



GA013GM201

Ohne Ladegerät und Akkus. Im Karton.

GA013GZ



- + Leistungsstarker 40 V max. Akku-Winkelschleifer für schwere Trenn- und Schrupparbeiten
- + Mit nicht arretierbarem Paddelschalter
- + Die AFT-Technologie verhindert Rückschläge der Maschine bei blockierendem Werkzeug
- + Mit Motorbremse
- + Das XPT Schutzsystem verhindert das Eindringen von Schmutz und Spritzwasser

Spindelgewinde	M14
Wiederanlaufschutz	✓
Max. Schleifscheiben-Ø	125 mm
Bohrung	22,23 mm
Motorbremse	✓
Leerlaufdrehzahl	8500 min ⁻¹
Gewicht	3,2 - 3,5 kg

Mitgeliefertes Zubehör im Detail	GA013GM201	GA013GZ
Akku BL4040	2	- je
Schnellladegerät DC40RA	1	-
Kontaktschutzkappe XGT	2	- je
MAKPAC Gr. 4	1	-
Tiefziehteil	1	-
Seitengriff 36 kpl. ET	1	1
Aufnahmeflansch 42B ET	1	1
Flanschmutter ET	1	1
Schutzhaube	1	1
Stirnlochschlüssel	1	1
Schrupps. 125 mm INOX (1 Stück)	1	1

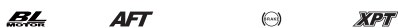

GA023G Akku-Winkelschleifer
XGT • 40V max. • 125 mm • 3.000-8.500 min⁻¹



GA023GM201

Ohne Ladegerät und Akkus. Im Karton.

GA023GZ



- + Leistungsstarker 40 V max. Akku-Winkelschleifer für höchste Ansprüche
- + Mit borstenlosem Motor und einem Scheibendurchmesser von max. 125 mm
- + Ausgestattet mit AFT zum Schutz des Anwenders, zudem ist die Drehzahl elektronisch regelbar
- + Die AWS-Funktion schaltet den gekoppelten Staubsauger automatisch an und nach einer Nachlaufzeit wieder aus

Max. Schleifscheiben-Ø	125 mm
Wiederanlaufschutz	✓
AWS-Schnittstelle	✓
Spindelgewinde	M14
Motorbremse	✓
Bohrung	22,23 mm
Leerlaufdrehzahl	3000 - 8500 min ⁻¹
Gewicht	3,0 - 4,4 kg

Mitgeliefertes Zubehör im Detail	GA023GM201	GA023GZ
Akku BL4040	2	- je
Schnellladegerät DC40RA	1	-
Kontaktschutzkappe XGT	2	- je
MAKPAC Gr. 4	1	-
Tiefziehteil	1	-
Seitengriff 36 kpl. ET	1	1
Aufnahmeflansch 42B ET	1	1
Flanschmutter ET	1	1
Schutzhaube	1	1
Stirnlochschlüssel	1	1
Schrupps. 125 mm INOX (1 Stück)	1	1



GA035G Akku-Winkelschleifer
XGT • 40V max. • 150 mm

Wiederanlaufschutz	✓
Max. Schleifscheiben-Ø	150 mm
Bohrung	22,23 mm
Motorbremse	✓
Leerlaufdrehzahl	8500 min ⁻¹
Gewicht	3,0 - 3,7 kg

Mitgeliefertes Zubehör im Detail	GA035GZ
Seitengriff 36 kpl. ET	1
Aufnahmeflansch 42B ET	1
Flanschmutter ET	1
Schutzhaube 150 mm	1
Stirnlochschlüssel	1
Schrupps. 150x6x22mm WA36N	1



- + Leistungsstarker 40 V max. Akku-Winkelschleifer für schwere Trenn- und Schrupparbeiten
- + Die AFT-Technologie minimiert den Rückschlag der Maschine bei blockierendem Werkzeug
- + Das XPT Schutzsystem verhindert das Eindringen von Schmutz und Spritzwasser
- + Mit Motorbremse
- + Mit arretierbarem Schiebeschalter



GA036G Akku-Winkelschleifer
XGT • 40V max. • 150 mm

Ohne Ladegerät und Akkus. Im Karton.

GA036GZ



- + Leistungsstarker 40 V max. Akku-Winkelschleifer für schwere Trenn- und Schrubarbeiten
- + Die AFT-Technologie minimiert den Rückschlag der Maschine bei blockierendem Werkzeug
- + Das XPT Schutzsystem verhindert das Eindringen von Schmutz und Spritzwasser
- + Mit Motorbremse
- + Mit Paddelschalter

Bohrung	22,23 mm
Max. Schleifscheiben-Ø	150 mm
Leerlaufdrehzahl	8500 min ⁻¹
Motorbremse	✓
Wiederanlaufschutz	✓
Gewicht	3,0 - 3,7 kg

Mitgeliefertes Zubehör im Detail	GA036GZ
158237-4 Seitengriff 36 kpl. ET	1
224447-6 Aufnahmeflansch 42B ET	1
224554-5 Flanschmutter ET	1
347776-1 Schutzhaube 150 mm	1
782423-1 Stirnlochschlüssel	1
A-80846 Schrups. 150x6x22mm WA36N	1

BL **AFT** **XPT**

GA038G Akku-Winkelschleifer
XGT • 40V max. • 230 mm

Ohne Ladegerät und Akkus. Im Karton.

GA038GZ



- + Leistungsstarker 40 V max. Akku-Winkelschleifer für schwere Trenn- und Schrubarbeiten
- + Die AFT-Technologie minimiert den Rückschlag der Maschine bei blockierendem Werkzeug
- + Das XPT Schutzsystem verhindert das Eindringen von Schmutz und Spritzwasser
- + Mit Motorbremse
- + Für 230 mm Schleifscheiben

Max. Schleifscheiben-Ø	230 mm
AWS-Schnittstelle	✓
Motorbremse	✓
Wiederanlaufschutz	✓
Leerlaufdrehzahl	6600 min ⁻¹
Bohrung	22,23 mm
Gewicht	4,6 - 5,0 kg

Mitgeliefertes Zubehör im Detail	GA038GT201	GA038GZ
191E07-8 Schnellladegerät DC40RA	1	-
191L47-8 Akku BL4050F	2	- je
821841-9 Transportkoffer	1	-
127714-7 Schutzhaube	1	1
143486-6 Seitengriff	1	1
224447-6 Aufnahmeflansch 42B ET	1	1
224485-8 Flanschmutter 14-45 ET	1	1
		1
		1

BL **AFT** **XPT**

GA041G Akku-Winkelschleifer
XGT • 40V max. • 125 mm

Ohne Ladegerät und Akkus. Im Karton.

GA041GZ



- + Leistungsstarker 40 V max. Akku-Winkelschleifer für schwere Trenn- und Schrubarbeiten
- + Die AFT-Technologie minimiert den Rückschlag der Maschine bei blockierendem Werkzeug
- + Das XPT Schutzsystem verhindert das Eindringen von Schmutz und Spritzwasser
- + Mit Motorbremse
- + Für 125 mm Schleifscheiben
- + Mit X-LOCK für schnellen und einfachen Scheibenwechsel

Motorbremse	✓
Wiederanlaufschutz	✓
AWS-Schnittstelle	✓
Leerlaufdrehzahl	3000 - 8500 min ⁻¹
Max. Schleifscheiben-Ø	125 mm
Gewicht	3,0 - 5,3 kg

Mitgeliefertes Zubehör im Detail	GA041GM201	GA041GZ
191B26-6 Akku BL4040	2	- je
191E07-8 Schnellladegerät DC40RA	1	-
821552-6 MAKPAC Gr. 4	1	-
835E79-0 Tiefziehteil	1	-
141L27-4 Schutzhaube	1	1
158237-4 Seitengriff 36 kpl. ET	1	1
199710-5 Schutzhaubenabdeckung trennen	1	1
E-00402 Schrups. 125 mm WA36N-BF	1	1

BL **AFT** **XLock** **XPT**

GA044G Akku-Winkelschleifer
XGT • 40V max. • 125 mm

Ohne Ladegerät und Akkus. Im Karton.

GA044GZ



- + Leistungsstarker 40 V max. Akku-Winkelschleifer für schwere Trenn- und Schrubarbeiten
- + Die AFT-Technologie minimiert den Rückschlag der Maschine bei blockierendem Werkzeug
- + Das XPT Schutzsystem verhindert das Eindringen von Schmutz und Spritzwasser
- + Drehzahl 5-stufig regelbar
- + Mit Motorbremse
- + Für 125 mm Schleifscheiben
- + Mit X-LOCK für schnellen und einfachen Scheibenwechsel

Leerlaufdrehzahl	3000 - 8500 min ⁻¹
Max. Schleifscheiben-Ø	125 mm
Motorbremse	✓
Wiederanlaufschutz	✓
Wiederanlaufschutz	✓
Gewicht	3,0 - 5,4 kg

Mitgeliefertes Zubehör im Detail	GA044GZ
141L27-4 Schutzhaube	1
158237-4 Seitengriff 36 kpl. ET	1
199710-5 Schutzhaubenabdeckung trennen	1
E-00402 Schrups. 125 mm WA36N-BF	1

BL **AFT** **XLock** **XPT**

GA047G Akku-Winkelschleifer
XGT • 40V max. • 125 mm

Ohne Ladegerät und Akkus. Im Karton.

GA047GZ



- + Leistungsstarker 40 V max. Akku-Winkelschleifer für schwere Trenn- und Schrubarbeiten
- + Die AFT-Technologie minimiert den Rückschlag der Maschine bei blockierendem Werkzeug
- + Das XPT Schutzsystem verhindert das Eindringen von Schmutz und Spritzwasser
- + Mit Motorbremse
- + Für 125 mm Schleifscheiben
- + Mit X-LOCK für schnellen und einfachen Scheibenwechsel

Leerlaufdrehzahl	8500 min ⁻¹
Motorbremse	✓
Wiederanlaufschutz	✓
Max. Schleifscheiben-Ø	125 mm
Gewicht	3,0 - 5,3 kg

Mitgeliefertes Zubehör im Detail	GA047GZ
141L27-4 Schutzhaube	1
158237-4 Seitengriff 36 kpl. ET	1
199710-5 Schutzhaubenabdeckung trennen	1
E-00402 Schrups. 125 mm WA36N-BF	1

BL **AFT** **XLock** **XPT**

CS002G Akku-Metallhandkreissäge
40V max. • 185 mm • 3.500 min⁻¹

Ohne Ladegerät und Akkus. Im Karton.

CS002GZ

- + Zum sauberen Trennen von Profilen und Vollmaterial aus Metall
- + Leicht abnehmbare und stoßfeste Staubsammelbox, für eine schnelle Entleerung und Sägeblattwechsel
- + Mit Konstantelektronik, elektronischer Motorbremse und leuchtstarker Doppel-LED
- + Sicherer Halt und präzise Führung durch den zusätzlichen Bügelgriff

Bohrung	30 mm
Leerlaufdrehzahl	3500 min ⁻¹
max. Schnittleistung	67 mm
Gewicht	4,2 - 5,4 kg

Mitgeliefertes Zubehör im Detail		CS002GZ
164095-8	Parallelanschlag	1
783203-8	6-kant-Stiftschlüssel	1
E-12859	Sägeblatt 185x1,4x30, 45Z EFFICUT	1

BL MOTOR

XPT

JR001G Akku-Reciprosäge
XGT • 40V max. • 0-3.000 min⁻¹ • 32 mm

Ohne Ladegerät und Akkus. Im Karton.

JR001GZ

- + Vibrationsarme 40 V max. Akku-Reciprosäge für funkenfreies Trennen von Metall und zur Demontage von Fensterrahmen und ähnlichem
- + Ein effektives Schmiersystem und ein verstärktes Getriebe machen die Maschine sehr langlebig
- + Der Sägeblattwechsel ist werkzeuglos von außen möglich

Hubhöhe	32 mm
Max. Schnittleistung Holz 90°	255 mm
Max. Schnittleistung Rohr	130 mm
Leerlaufhubzahl	0 - 2300 / 3000 min ⁻¹
Gewicht	4,2 - 4,5 kg

Mitgeliefertes Zubehör im Detail		JR001GM201	JR001GZ
191B26-6	Akku BL4040	2	- je
191E07-8	Schnellladegerät DC40RA	1	-
821796-8	Transportkoffer	1	-
	Recipro-Sägeblatt-Sortiment 3 Stk.	1	1

BL MOTOR

XPT

JR002G Akku-Reciprosäge
40V max. • 0-3.000 min⁻¹ • 32 mm

Ohne Ladegerät und Akkus. Im Karton.

JR002GZ

- + Mit Pendelhubeinstellung
- + Antivibrationssystem AVT
- + Zum Trennen von Metall und Holz
- + Eine in ihrer Leistungsklasse vergleichsweise kompakte Säge
- + Ein Kontergewichtsmechanismus reduziert deutlich die Vibration unter Last
- + Werkzeugloser Sägeblattwechsel und Verstellung des Führungsschuhs

Vibration Sägen in Holz	7,9 m/s ²
Hubhöhe	32 mm
Leerlaufhubzahl	0 - 3000 min ⁻¹
Max. Schnittleistung Rohr	130 mm
Max. Schnittleistung Holz 90°	255 mm
Gewicht	4,6 - 5,8 kg

Mitgeliefertes Zubehör im Detail		JR002GM201	JR002GZ
191B26-6	Akku BL4040	2	- je
191E07-8	Schnellladegerät DC40RA	1	-
412393-7	Kontaktschutzkappe XGT	1	-
821872-8	Transportkoffer	1	-
	Recipro-Sägeblatt-Sortiment 3 Stk.	1	1

BL MOTOR

AVT

XPT

MAKPAC

MAKPAC-Systemkoffer

Das MAKPAC-Koffersystem von Makita dient zum sicheren Transport von Maschinen und Zubehör. Besonders praktisch: Die MAKPAC-Koffer sind in verschiedenen Größen erhältlich und lassen sich miteinander verbinden und so angenehm transportieren. Neben den unterschiedlichen Koffergrößen sind unterschiedliche Koffereinsätze und weitere praktische kompatible Helfer, wie MAKSTOR-Koffer (siehe Seite 73), ein Transportwagen oder ein Trolley im Sortiment verfügbar.



Beschreibung	Produktabmessung (L x B x H)	Innenmaß (L x B x H)	Art.-Nr.	Preis ohne MwSt.	Preis inkl. MwSt.
MAKPAC Gr. 1	395 x 295 x 110 mm	377 x 277 x 72 mm	821549-5		
MAKPAC Gr. 2	395 x 295 x 163 mm	377 x 277 x 124 mm	821550-0		
MAKPAC Gr. 3	395 x 295 x 215 mm	377 x 277 x 176 mm	821551-8		
MAKPAC Gr. 4	395 x 295 x 320 mm	377 x 277 x 281 mm	821552-6		
MAKPAC Gr. 4 isoliert	395 x 295 x 320 mm	220 x 320 x 257 mm	198253-4		

HS011G Akku-Handkreissäge40V max. • 101 mm • 3.500 min⁻¹

5.0 Ah 5.0 Ah

**HS011GT201**

Ohne Ladegerät und Akkus. Im Karton.

HS011GZ**AWS**

- + Robuste und durchzugsstarke Akku-Handkreissäge mit einer Schnitttiefe von bis zu 101 mm
- + Die Grundplatte besteht aus strapazierfähigem und leichtem Magnesium-Druckguss und passt ohne Adapter auf eine Führungsschiene
- + Mit AWS-Schnittstelle zur optionalen Nutzung von AWS
- + Mit abgewinkeltem, drehbarem Absaugstutzen für ein störungsfreies Mitführen des Saugschlauchs
- + Max. Neigung links/rechts: 1°/60°
- + Inklusive 270-mm-EFFICUT-Sägeblatt

Leerlaufdrehzahl	3500 min ⁻¹
Max. Schnittleistung 90°	97 - 101 mm
Max. Schnittleistung 45°	68 - 71 mm
Max. Schnittleistung 60°	48 - 51 mm
AWS-Schnittstelle	✓
Bohrung	30,0 mm
Gewicht	5,5 - 6,7 kg

Mitgeliefertes Zubehör im Detail	HS011GT201	HS011GZ
Schnellladegerät DC40RA	1	-
Akku BL4050F	2	- je
6-kant-Stiftschlüssel	1	1
Sägeb. 270x2,15x30, 24Z EFFICUT	1	1



BL MOTOR AFT XPT

RS002G Akku-HandkreissägeXGT • 40V max. • 95 mm • 4.000 min⁻¹**AWS**

- + Leistungsstarke Akku-Handkreissäge mit einer sehr kompakten und kurzen Bauform
- + Sie ist für Sägeblätter mit 260 mm Durchmesser ausgelegt und erreicht eine max. Schnitttiefe von 95 mm
- + Sie ist durch den Rückhandgriff und den Zusatzhandgriff sehr präzise und handlich zu führen
- + Das AWS-System startet einen gekoppelten AWS-Staubsauger automatisch
- + Mit Motorbremse
- + Lieferung mit Sägeblatt

Leerlaufdrehzahl	4000 min ⁻¹
Parallelanschlag	✓
Max. Schnittleistung 90°	95 mm
Max. Neigung links / rechts	0 / 56°
Einmaulschlüssel	✓
AWS Funk-Adapter inklusive	✓
Max. Schnittleistung 56°	54,5 mm
AWS-Schnittstelle	✓
Saugschlauchanschluss Ø innen/außen	30/37 mm
Bohrung	30 mm
Gewicht	5,7 - 6,3 kg

Mitgeliefertes Zubehör im Detail	RS002GZ
Seitengriff 37	1
Montageschlüssel 13	1
Sägeb. 260x2,15x30, 24Z EFFICUT	1



BL MOTOR XPT

HS009G Akku-HandkreissägeXGT • 40V max. • 85 mm • 4.000 min⁻¹**AWS**

- + Leistungsstarke 40 V max. Akku-Handkreissäge für höchste Ansprüche
- + Die Maschine verfügt über einen bürstenlosen Motor und eine Motorbremse
- + Mit einem 235-mm-Sägeblatt erreicht sie eine Schnitttiefe von 85 mm und ist zudem ohne Adapter auf eine Führungsschiene aufsetzbar
- + Mit AWS-Schnittstelle für den AWS Funk-Adapter WUT01 (nicht im Lieferumfang)

AWS-Schnittstelle	✓
Max. Neigung links / rechts	-1 / 60°
Einmaulschlüssel	✓
Max. Schnittleistung 90°	85 mm
Parallelanschlag	✓
Leerlaufdrehzahl	4000 min ⁻¹
Saugschlauchanschluss Ø innen/außen	35/40 mm
Gewicht	5,1 - 5,7 kg

Mitgeliefertes Zubehör im Detail	HS009GT201	HS009GZ
Schnellladegerät DC40RA	1	-
Akku BL4050F	2	- je
Kontaktschutzkappe XGT	2	- je
Transportkoffer	1	-
Parallelanschlag	1	1
6-kant-Stiftschlüssel	1	1
Sägeblatt 235x2,2x30, 24Z EFFICUT	1	1



BL MOTOR XPT

RS001G Akku-HandkreissägeXGT • 40V max. • 65 mm • 6.400 min⁻¹

- + Leistungsstarke Akku-Handkreissäge mit einer sehr kompakten und kurzen Bauform
- + Sie ist für Sägeblätter mit 185 mm Durchmesser ausgelegt und erreicht eine max. Schnitttiefe von 65 mm
- + Sie ist durch den Rückhandgriff und den Zusatzhandgriff sehr präzise und handlich zu führen
- + Die Skalawerte sind in Zoll angegeben
- + Lieferung inkl. Sägeblatt

Leerlaufdrehzahl	6400 min ⁻¹
Max. Neigung links / rechts	0 / 53°
Bohrung	30 mm
Einmaulschlüssel	✓
Max. Schnittleistung 90°	65 mm
Max. Schnittleistung 45°	45 mm
Gewicht	5,0 - 5,6 kg

Mitgeliefertes Zubehör im Detail	RS001GZ
Montageschlüssel 13	1
Sägeb. 185x1,45x30, 24Z EFFICUT	1



BL ADT XPT

HS004G Akku-HandkreissägeXGT • 40V max. • 62,5 mm • 6.000 min⁻¹**AWS**

- + Leistungsstarke 40 V Akku-Handkreissäge für höchste Ansprüche
- + Die Maschine mit bürstenlosem Motor erreicht eine Schnitttiefe von 62,5 mm und ist ohne Adapter auf einer Führungsschiene einsetzbar
- + Das integrierte AWS startet automatisch den über Bluetooth gekoppelten Sauger
- + Inklusive Funkadapter WUT01.
- + ADT regelt die Drehzahl automatisch

Einmaulschlüssel	✓
Parallelanschlag	✓
Max. Schnittleistung 48°	42 / 41 mm
Max. Schnittleistung 45°	44,5 mm
Saugschlauchanschluss Ø innen/außen	35/40 mm
Max. Neigung links / rechts	0 / 56°
Max. Schnittleistung 90°	62,5 mm
AWS-Schnittstelle	✓
Leerlaufdrehzahl	6000 min ⁻¹
Bohrung	30 mm
Gewicht	4,4 - 4,7 kg

Mitgeliefertes Zubehör im Detail	HS004GZ01
Parallelanschlag	1
Absaugstutzen	1
AWS Funk-Adapter WUT01	1
6-kant-Stiftschlüssel	1
Sägeb. 190x1,45x30, 24Z EFFICUT	1



BL ADT XPT

HS012G Akku-Handkreissäge
NEU
 XGT • 40V max. • 5.200 min⁻¹ • 57 mm



HS012GD201 Ohne Ladegerät und Akkus. Im Karton. **HS012GZ**



- AWS** + Leistungsstarke 40 V Akku-Handkreissäge für höchste Ansprüche
- + Die Maschine mit bürstenlosem Motor erreicht eine Schnitttiefe von 57 mm und ist ohne Adapter auf einer Führungsschiene einsetzbar
- + Das integrierte AWS startet automatisch den über Bluetooth gekoppelten Sauger

Einmaulschlüssel	✓
Parallelanschlag	✓
Max. Schnittleistung 45°	41 mm
Saug Schlauchanschluss	
Ø innen/außen	35/40 mm
Max. Neigung links / rechts	0 / 45°
Max. Schnittleistung 90°	57 mm
AWS-Schnittstelle	✓
Leerlaufdrehzahl	5200 min ⁻¹
Bohrung	20 mm
Gewicht	3,2 - 4,4 kg

Mittelgeliefertes Zubehör im Detail	HS012GD201	HS012GZ
191B36-3 Akku BL4025	2	- je
191E07-8 Schnellladegerät DC40RA	1	-
412393-7 Kontaktschutzkappe XGT	1	-
821551-8 MAKPAC Gr. 3	1	-
B-62985 Tiefziehteil für MAKPAC	1	-
164095-8 Sägeb. 165x1,4x20, 25Z EFFICUT	1	1
196961-1 Parallelschlag	1	1
783203-8 Absaugstutzen	1	1
	6-kant-Stiftschlüssel	1 1



SP001G Akku-Tauchsäge
 XGT • 40V max. • 2.500-4.900 min⁻¹ • 56 mm

Ohne Ladegerät und Akkus. **SP001GZ03**



- AWS** + Die Akku-Tauchsäge erreicht mit einem Sägeblattdurchmesser von 165 mm eine Schnitttiefe von 56 mm
- + Die Tauchsäge ist ohne Adapter auf eine Führungsschiene aufsetzbar und kippt auch bei dem größten Neigungswinkel nicht von der Führungsschiene
- + Der Schnittpunkt bleibt zudem in allen Neigungen (-1° bis +48°) an exakt der gleichen Stelle

Leerlaufdrehzahl	2500 - 4900 min ⁻¹
Einmaulschlüssel	✓
Max. Schnittleistung 48°	38 mm
Schnittleistung 90°	56 mm
Saug Schlauchanschluss	
Ø innen/außen	35/43 mm
AWS-Schnittstelle	✓
Max. Schnittleistung 45°	40 mm
Gewicht	4,4 - 5,0 kg

Mittelgeliefertes Zubehör im Detail	SP001GZ03
198900-7 AWS Funk-Adapter WUT01	1
783203-8 6-kant-Stiftschlüssel	1
821552-6 MAKPAC Gr. 4	1
B-57336 Sägeb. 165x1,45x20, 56Z EFFICUT	1

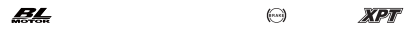

Führungsschienen

Zwingen für Führungsschienen



Länge 1.000 mm	199140-0		
Länge 1.400 mm	194368-5		
Länge 1.900 mm	194925-9		
Länge 3.000 mm	194367-7		

Zwingen, passend für alle Schienen	Schraubzwingen-Set 2 St.		
	194385-5		
	Klemmzwingen-Set 2 St.		
	199826-6		



Die EFFICUT-Sägeblätter von Makita sind speziell für Akku-Maschinen entwickelt. Durch die besonderen Zahngeometrien, die eigens für den Holzschnitt entwickelt wurden, hinterlassen die Sägeblätter einen sauberen Schnitt ohne Ausreißer. EFFICUT bietet Ihnen:

- ✓ Mehr Schnitte pro Akku-Ladung
- ✓ Schnellere Schnitte
- ✓ Längere Akku-Laufzeit



Für mehr Informationen bitte den QR-Code scannen

LS002G Akku-Kapp- und Gehrungssäge
XGT • 40V max. • 216 mm • 4.800 min⁻¹

Ohne Ladegerät und Akkus. Im Karton.

LS002GZ01

- + Leistungsstarke 40 V max. Akku-Kapp- und Gehrungssäge für schwere Arbeiten
- + Mit einem Dual-Slide-System zum Sägen großer Werkstücke
- + Ihre Schnittgeschwindigkeit ist mit elektrischen Sägen vergleichbar
- + Inklusive AWS Funk-Adapter zum automatischen Start der Staubabsaugung



Max. Neigung links / rechts	48 / 48 °
Leerlaufdrehzahl	4800 min ⁻¹
Schnittleistung Neigung links 45°	50 x 312 mm
Max. Gehrung links / rechts	60 / 60 °
Schnittleistung Neigung rechts 45°	30 x 312 mm
Schnittleistung 45° Gehrung	70 x 220 mm
Saugschlauchanschluss Ø innen/außen	35/40 mm
AWS Funk-Adapter inklusive	✓
Schnittleistung 90°	70 x 312 mm
Gewicht	16,4 - 17,0 kg

Mitgeliefertes Zubehör im Detail	LS002GZ01
127512-9 Staubsack komplett	1
127693-9 Schraubzwinde	1
198900-7 AWS Funk-Adapter WUT01	1
762001-3 Einstelldreieck	1
783203-8 6-kant-Stiftschlüssel	1
E-06987 Sägeblatt 216x1,5x30, 45Z EFFICUT	1

BL
MOTOR

AWS

LS003G Akku-Kapp- und Gehrungssäge
XGT • 40V max. • 305 mm • 3.600 min⁻¹

Ohne Ladegerät und Akkus. Im Karton.

LS003GZ01

- + Eine äußerst kraftvolle und schnelle Akku-Kapp- und Gehrungssäge zum Sägen großer Werkstücke
- + Die kompakte Bauweise minimiert den Platzbedarf und ermöglicht wandnahes Arbeiten
- + Mit LED-Schnittlinienanzeige, diese wirft einen schmalen Schlagschatten des Sägeblatts auf das Werkstück



Schnittleistung 45° Gehrung	107 x 255 / 92 x 268 mm
Schnittleistung Neigung links 45°	71 x 363 / 61 x 382 mm
Schnittleistung 90°	107 x 363 / 92 x 382 mm
Schnittleistung Neigung rechts 45°	54 x 363 / 44 x 382 mm
Max. Neigung links / rechts	48 / 48 °
AWS-Schnittstelle	✓
Max. Gehrung links / rechts	60 / 60 °
AWS Funk-Adapter inklusive	✓
Saugschlauchanschluss Ø innen/außen	35/40 mm
Leerlaufdrehzahl	3600 min ⁻¹
Gewicht	30,5 - 31,1 kg

Mitgeliefertes Zubehör im Detail	LS003GZ01
122852-0 Staubsack kpl.	1
126617-2 Schraubzwinde kpl.	1
198900-7 AWS Funk-Adapter WUT01	1
762001-3 Einstelldreieck	1
6-kant-Stiftschlüssel	1
B-67309 Sägeb. 305x2,15x30, 60Z EFFICUT	1

BL
MOTOR

AWS

LS004G Akku-Kapp- und Gehrungssäge
XGT • 40V max. • 260 mm • 3.600 min⁻¹

Ohne Ladegerät und Akkus. Im Karton.

LS004GZ01

- + Eine äußerst kraftvolle und schnelle Akku-Kapp- und Gehrungssäge zum Sägen großer Werkstücke
- + Die kompakte Bauweise minimiert den Platzbedarf und ermöglicht wandnahes Arbeiten
- + Mit LED-Schnittlinienanzeige, diese wirft einen schmalen Schlagschatten des Sägeblatts auf das Werkstück



Schnittleistung 45° Gehrung	91 x 279 mm
Schnittleistung Neigung rechts 45°	91 x 197 mm
Leerlaufdrehzahl	3600 min ⁻¹
Max. Gehrung links / rechts	60 / 60 °
Schnittleistung Neigung links 45°	91 x 197 mm
AWS-Schnittstelle	✓
Max. Neigung links / rechts	48 / 48 °
AWS Funk-Adapter inklusive	✓
Saugschlauchanschluss Ø innen/außen	35/40 mm
Schnittleistung 90°	91 x 279 / 68 x 310 mm
Gewicht	26,6 - 27,2 kg

Mitgeliefertes Zubehör im Detail	LS004GZ01
122852-0 Staubsack kpl.	1
126617-2 Schraubzwinde kpl.	1
198900-7 AWS Funk-Adapter WUT01	1
762001-3 Einstelldreieck	1
6-kant-Stiftschlüssel	1
B-64630 Sägeb. 260x2,15x30, 45Z EFFICUT	1

BL
MOTOR

AWS

PB002G Akku-Bandsäge

40V max. • 0-3,2 m/s • 127 mm

Ohne Ladegerät und Akkus. Im Karton.

PB002GZ



- + Leichte Säge mit leistungsstarkem bürstenlosen Motor, für saubere und präzise Schnitte
- + Zum Schneiden von Rohren und faserverstärkten Schläuchen bis 127 mm
- + Mit Konstantelektronik und Motorbremse
- + Die Bandgeschwindigkeit ist elektronisch regelbar und erreicht bis zu 3,2 m/min. Durch die stabile Brückenkonstruktion mit einem Aluminium-Rahmen ist die Maschine sehr robust

Schnittleistung	127 x 127 mm
Bandgeschwindigkeit	0 - 3,2 m/s
Max. Werkstückdurchmesser	127 mm
Bandsägeblattbreite	13 mm
Gewicht	6,6 - 7,8 kg

Mitgeliefertes Zubehör im Detail

783202-0	6-kant-Stiftschlüssel	1
B-30128	Bandsägeblatt	1

PB002GZ

	1
	1

BL MOTOR

XPT

RT001G Akku-Multifunktionsfräse

40V max. • 6/8 mm • 10.000-31.000 min⁻¹

RT001GM205

Ohne Ladegerät und Akkus.

RT001GZ10



- + Staubarme Multifunktionsfräse mit AWS-Schnittstelle
- + Lieferung inklusive drei Modulen und passenden Adaptern zur Staubabsaugung, ohne AWS Funk-Adapter
- + Stufenlos einstellbare Drehzahl per Stellrad
- + Softstart und Konstantelektronik
- + Leuchtstarke Doppel-LED mit Vor- und Nachglimmfunktion
- + Für 6-mm- und 8-mm-Fräser

Saugschlauchanschluss	32/37 mm
Leerlaufdrehzahl	10 000 - 31 000 min ⁻¹
Werkzeugaufnahme	6 / 8 mm
AWS-Schnittstelle	✓
Maximale Frästiefe	35 mm
Gewicht	2,2 - 2,5 kg

Mitgeliefertes Zubehör im Detail

	RT001GM205	RT001GZ10
191B26-6	Akku BL4040	2 - je
191E07-8	Schnellladegerät DC40RA	1 -
344364-5	Kopierhülse 16,0 mm	1 -
122703-7	Führungsrolle	1 1
122965-7	Parallelschlag justierbar	1 1
153489-2	Seitengriff 36	1 1
194733-8	Absaugstutzen	1 1
195559-1	Absaugstutzen	1 1
195563-0	Oberfräsenmodul	1 1
	Führungshalter	1 1
196613-4	Kantenfräsenmodul	1 1
198987-9	Winkelfräsenmodul	1 1
343577-5	Kopierhülse 10,0 mm	1 1
781039-9	Einmaulschlüssel SW13	1 1
781043-8	Einmaulschlüssel SW22	1 1
821552-6	MAKPAC Gr. 4	1 1
837247-1	Tascheneinsatz für MAKPAC	1 1
A-86181	Spannzange 8mm	1 1
A-86197	Spannzange 6mm	1 1

BL MOTOR

XPT

KP001G Akku-Hobel

40V max. • 82 mm • 4 mm

KP001GM201

Ohne Ladegerät und Akkus. Im Karton.

KP001GZ



- + Hohe Hobelwellendrehzahl für optimale Ergebnisse bei einem geräuscharmen Betrieb
- + Mit AWS-Schnittstelle zur optionalen Nutzung von AWS
- + Ein handliches Gerät beispielsweise zum Bearbeiten von Innentüren, Paneelen und Sockelleisten
- + Einfache und präzise Einstellung der Spanabnahme durch einen großen Drehknopf
- + Die vordere Grundplatte ist federelagert, zum Schutz der Klingen und des Werkstücks

Spanabnahme stufenlos	0-4 mm
Leerlaufdrehzahl	15000 min ⁻¹
Saugschlauchanschluss Ø innen/außen	45/50 mm
Hobelbreite	82 mm
Max. Falztiefe	25 mm
Gewicht	3,7 - 4,9 kg

Mitgeliefertes Zubehör im Detail

	KP001GM201	KP001GZ
191B26-6	Akku BL4040	2 - je
191E07-8	Schnellladegerät DC40RA	1 -
412393-7	Kontaktschutzkappe XGT	2 - je
821551-8	MAKPAC Gr. 3	1 -
122695-0	Messereinstellehre	1 1
122785-9	Parallelschlag kpl.	1 1
251878-6	Flügelerschraube M5x20 ET	1 1
253807-5	Scheibe 5 ET	1 1
342390-8	Tiefenanschlag ET	1 1
782209-3	Steckschlüssel SW9	1 1

BL MOTOR

XPT



Staubarm arbeiten

Für sauberes und gesundheitsschonendes Arbeiten bei gleichzeitiger Bewegungsfreiheit können Sie den Absaugschlauch an beiden Seiten des Gerätes anbringen.

Auf der gegenüberliegenden Seite wird dann ein Verschlussdeckel angebracht.

Mit dem optional erhältlichen AWS Funk-Adapter WUT01 (Art.-Nr. 198900-7) schalten Sie AWS-fähige Staubsauger ferngesteuert ein und aus.

PV001G Akku-Poliermaschine

40V max. • 180 mm • 0-2.200 min⁻¹

Ohne Ladegerät und Akkus. Im Karton.

PV001GZ



- + Für Schwämme und Hauben mit 180 mm Durchmesser, entwickelt für die Lackaufbereitung und -pflege im KFZ-Bereich
- + Einstellbare Drehzahl und Konstantelektronik für eine gleichbleibende Drehzahl unter Last
- + Sanftanlauf für ein sanftes Anfahren und weniger Abschleudern von Politur, Wachs oder Paste
- + Mit gummiertem Handgriff und großem Einschalter für lange Arbeiten

Leerlaufdrehzahl	600 - 2 200 min ⁻¹
Gewicht	3,0 - 4,4 kg

Mitgeliefertes Zubehör im Detail

	PV001GZ	
158237-4	Seitengriff 36 kpl. ET	1
192629-7	Fell-Pad	1
262542-4	Zentrierrohr	1
	Bügelgriff	1
743053-3	Schleifteller Klett	1
783204-6	6-kant-Stiftschlüssel	1

BL MOTOR

XPT

PT001G Akku-Stiftnagler
40V max. • 15-35 mm

Ohne Ladegerät und Akkus. Im Karton.

PT001GZ



BL
MOTOR

XPT

- + Akku-Stiftnagler für Arbeiten im Innenbereich wie die Installation von Fußleisten und Zierleisten
- + Die Maschine verfügt über einen Mechanismus mit geringer Reaktionskraft, der ein einfacheres Nageln mit langen Stiften und ein hochwertiges Finish ermöglicht
- + Kompatibel mit Stiften mit einer Stiftstärke von 0,6 mm, die kaum Spuren hinterlassen
- + Magazinkapazität bis 120 Nägel

Gauge	23 Ga
Magazinkapazität	120
Stiftlänge	15,18,25,30,35 mm
Gewicht	2,4 - 3,0 kg

Mitgeliefertes Zubehör im Detail	
251314-2	Schraube M4x12 ET
346317-0	Einhängebügel ET
422844-2	Oberflächenschützer
783201-2	6-kant-Stiftschlüssel

PT001GZ	
1	
1	
1	
1	

FN001G Akku-Stauchkopfnagler
XGT • 40V max. • 18ga • 15-40 mm

Ohne Ladegerät und Akkus. Im Karton.

FN001GZ



BL
MOTOR

XPT

- + Leistungsstarker Akku-Stauchkopfnagler dient zum schnellen und einfachen Befestigen von Deko-Leisten, Fußleisten und Textilien
- + Es sind unterschiedliche Stiftlängen von 15 bis 40 mm einsetzbar, 18ga
- + Durch den Austritt mittig der Kontaktplatte, ist ein besonders präzises Setzen der Nägel möglich
- + Eine Akkuladung BL4025 reicht für bis zu 5.000 Nägel

Stiftlänge	15,20,25,30,35,40 mm
Gauge	18 Ga
Magazinkapazität	100
Gewicht	2,6 - 3,2 kg

Mitgeliefertes Zubehör im Detail	
251314-2	Schraube M4x12 ET
346317-0	Einhängebügel ET
422665-2	Oberflächenschützer
783201-2	6-kant-Stiftschlüssel

FN001GZ	
1	
1	
1	
1	

VR001G Akku-Betonverdichter
40V max. • 15.500 min⁻¹ • Ohne Vorsatz

Ohne Ladegerät und Akkus. Im Karton.

VR001GZ



BL
MOTOR

XPT

- + Akku-Betonverdichter mit zwei Betriebsmodi: Normal-Modus für den Einsatz in Schalungen sowie Power-Modus für den Einsatz in großen Säulen- und Deckenschalungen
- + Für Verdichtervorsätze mit Ø 32 in den Längen 1,2 m, 1,7 m, 2,4 m und Ø 38 mm in den Längen 1,2 m, 2,4 m
- + Lieferung ohne Vorsatz

Durchmesser	28 - 38 mm
Verdichtervorsatz	28 - 38 mm
Länge Verdichtervorsatz	1200-2400 mm
Gewicht	2,1 - 3,4 kg

VR003G Akku-Betonverdichter
40V max. • 15.500 min⁻¹ • 32 mm

Ohne Ladegerät und Akkus. Im Karton.

VR003GZ



BL
MOTOR

XPT

- + Akku-Betonverdichter mit zwei Betriebsmodi: Normal-Modus für den Einsatz in Schalungen sowie Power-Modus für den Einsatz in großen Säulen- und Deckenschalungen
- + Inklusive Verdichtervorsatz 1,2 m lang, Ø 32 mm

Durchmesser	28 - 38 mm
Verdichtervorsatz	28 - 38 mm
Länge Verdichtervorsatz	1200 - 2400 mm
Gewicht	4,2 - 7,4 kg

Mitgeliefertes Zubehör im Detail	
1910E1-5	Verdichtervorsatz

VR003GZ	
1	

VR004G Akku-Betonverdichter
40V max. • 15.500 min⁻¹ • 38 mm

Ohne Ladegerät und Akkus. Im Karton.

VR004GZ



BL
MOTOR

XPT

- + Akku-Betonverdichter mit zwei Betriebsmodi: Normal-Modus für den Einsatz in Schalungen sowie Power-Modus für den Einsatz in großen Säulen- und Deckenschalungen
- + Inklusive Verdichtervorsatz 1,2 m lang, Ø 38 mm

Durchmesser	28 - 38 mm
Verdichtervorsatz	28 - 38 mm
Länge Verdichtervorsatz	1200-2400 mm
Gewicht	4,8 - 7,8 kg

Mitgeliefertes Zubehör im Detail	
1910E3-1	Verdichtervorsatz

VR004GZ	
1	

UT001G Akku-Rührgerät
 40V max. • 240 mm • M14

Ohne Ladegerät und Akkus. Im Karton.

UT001GZ01

- + Mit zwei Geschwindigkeiten zum effektiven Durchmischen von zähflüssigen Materialien wie Beton sowie zum schnellen Mischen von Farben und Putzen
- + Mit M14-Aufnahme
- + Doppel D-Griff ermöglicht stabiles Arbeiten im Stand
- + Akku-Abdeckung schützt den Akku vor Verschmutzung

Leerlaufdrehzahl	0-500/920 min ⁻¹
Max. Rührkorbdurchmesser	240 mm
Werkzeugaufnahme	M14
Gewicht	5,7 - 7,0 kg

Mitgeliefertes Zubehör im Detail	
781006-4	Einmaulschlüssel SW13
781010-3	Einmaulschlüssel SW19

UT001GZ01	
	1
	1

BL

XPT

UT002G Akku-Rührgerät
 40V max. • 240 mm • 2,0-13 mm

Ohne Ladegerät und Akkus. Im Karton.

UT002GZ

- + Mit zwei Geschwindigkeiten zum effektiven Durchmischen von zähflüssigen Materialien wie Beton sowie zum schnellen Mischen von Farben und Putzen
- + Mit 13 mm-Zahnkranzbohrfutter
- + Doppel D-Griff ermöglicht stabiles Arbeiten im Stand
- + Akku-Abdeckung schützt den Akku vor Verschmutzung

Leerlaufdrehzahl	0-500/920 min ⁻¹
Max. Rührkorbdurchmesser	240 mm
Zahnkranzbohrfutter	2,0-13 mm
Gewicht	5,8 - 7,2 kg

Mitgeliefertes Zubehör im Detail	
763259-7	Bohrfutterschlüssel

UT002GZ	
	1

BL

XPT





Bohren, Schneiden, Schleifen, Trennen und Brechen - fast alle Arbeiten, die auf Baustellen und in Werkstätten durchgeführt werden, erzeugen Staub. Ein effektives Staubmanagement ist daher auf Baustellen nicht mehr wegzudenken, es ist zu einem Qualitätsfaktor geworden.

Makita hat es sich zur Aufgabe gemacht, effektive Lösungen und Maschinen zu entwickeln, die Ihre Anforderungen erfüllen und Ihre Produktivität verbessern. Wir stellen uns selbst neuen Herausforderungen, die hohen Standards zu erfüllen, die Sie von der Marke Makita gewohnt sind. Gleichzeitig können mit einem effektiven Staubmanagement gesundheitliche Risiken erheblich verringert werden.

Makita bietet ein breites Sortiment von Produkten mit integrierter Staubab-

saugung sowie kompakte, akkubetriebene Staubabsaugsysteme, mit denen Sie sicher arbeiten können, ohne auf die Freiheit verzichten zu müssen, die kabellose Produkte bieten.

STAUBMANAGEMENT MIT MAKITA

Für mehr Informationen bitte den QR-Code scannen



VC006GM Akku-Staubsauger 	2x40V max. • 30/40 l • Nass/Trocken • M	Ohne Ladegerät und Akkus. Im Karton.		VC006GMZ01
				1. 1.



AWS

- + Staubklasse M
- + Für Nass- und Trockenbetrieb
- + AWS-kompatibel
- + MAKPAC kann aufgesetzt werden
- + Hoher Luftstrom, ähnlich kabelgebundenen Staubsaugern
- + Ausgestattet mit einem zweistufigen selbstreinigenden Filter
- + Warnsummer bei niedrigem Luftstrom

Max. Unterdruck 180 mbar
Laufzeit 2xBL4050F 80/25 min
Luftvolumen 2,0 m³/min
Kapazität Flüssigkeiten 30 l
Behältervolumen max. 40 l
Gewicht 18,4 - 20,8 kg

Mittelgeliefertes Zubehör im Detail

		VC006GMZ01
198900-7	AWS Funk-Adapter WUT01	1
195434-1	Saugschlauch 38mm 2,5m antist.	1
195433-3	Saugschlauch ohne Schaftrahraufnahme	1
192563-1	Saugrohr gerade Aluminium	1
192562-3	Handrohr gebogen Aluminium	1
199455-5	Bodendüse Hartboden & Teppich	1
410306-2	Fugendüse	1
195547-8	Adapter 22 mm	1
195546-0	Adapter 24 mm	1
1910Y4-9	Entsorgungssack M	1

VC007GL Akku-Staubsauger 	2x40V max. • 30/40 l • Nass/Trocken • L	Ohne Ladegerät und Akkus. Im Karton.		VC007GLZ01
				1. 1.



AWS

- + Staubklasse L/HEPA-Filter
- + Für Nass- und Trockenbetrieb
- + AWS-kompatibel
- + MAKPAC kann aufgesetzt werden
- + Hoher Luftstrom, ähnlich kabelgebundenen Staubsaugern
- + Ausgestattet mit einem zweistufigen selbstreinigenden Filter

Max. Unterdruck 180 mbar
Laufzeit 2xBL4050F 80/25 min
Luftvolumen 2,0 m³/min
Kapazität Flüssigkeiten 30 l
Behältervolumen max. 40 l
Gewicht 18,3 - 20,7 kg

Mittelgeliefertes Zubehör im Detail

		VC007GLZ01
198900-7	AWS Funk-Adapter WUT01	1
195434-1	Saugschlauch 38mm 2,5m antist.	1
195433-3	Saugschlauch ohne Schaftrahraufnahme	1
192563-1	Saugrohr gerade Aluminium	1
192562-3	Handrohr gebogen Aluminium	1
199455-5	Bodendüse Hartboden & Teppich	1
410306-2	Fugendüse	1
195547-8	Adapter 22 mm	1
195546-0	Adapter 24 mm	1
1910R3-2	Poly-Vinyl Entsorgungssack	1

CL001G Akku-Staubsauger 	XGT • 40V max. • 210 mbar • 0,73 l	Ohne Ladegerät und Akkus. Im Karton.		CL001GZ02



- + Dieser geräuscharme Staubsauger mit hoher Saugleistung, 40 V max. Akku-Antrieb und beutellosem 2-Stufen-Textilfiltersystem ist ideal für die Beseitigung von Schmutz und Staub
- + Durch seine kompakte Bauform eignet er sich besonders für enge Bereiche wie in Autos oder dank des Akku-Betriebs für Treppenhäuser

Luftvolumen 1,2 m³/min
Behältervolumen Staub max. 0,73 l
Max. Unterdruck 210 mbar
Laufzeit 40 V max. / 2,5 Ah 80 / 40 / 25 / 17 min
Laufzeit 40 V max. / 4,0 Ah 128 / 64 / 40 / 25 min
Gewicht 1,7 - 2,3 kg

Mittelgeliefertes Zubehör im Detail

		CL001GZ02
127827-4	Bodendüse	1
198751-8	Vorfilter-Set	1
199989-8	Filterelement HEPA	1
413859-0	Fugendüse	1
459355-4	Halter	1
459356-2	Verlängerungsrohr	1

CL003G Akku-Staubsauger
XGT • 40V max. • 200 mbar • 0,25 l

Ohne Ladegerät und Akkus. Im Karton.

CL003GZ



- + Dieser geräuscharme Staubsauger mit hoher Saugleistung, 40 V max. Akku-Antrieb und Zyklonsystem
- + Das Gerät ist ideal zur Beseitigung von Schmutz und Staub
- + Durch seine kompakte Bauform eignet er sich besonders für enge Bereiche wie in Autos oder dank des Akku-Betriebs für Treppenhäuser
- + Mit integriertem Zyklon-Abscheider, dieser fängt einen Großteil der Schmutzpartikel auf
- + Der Staubbeutel hält bis zu sechs Mal länger und die Maschine behält somit ihre Saugkraft

Behältervolumen Staub max.	0,25 L
Max. Unterdruck	200 mbar
Luftvolumen	1,0 m³/min
Laufzeit 40 V max. / 2,5 Ah	80 / 40 / 25 / 16 min
Leistung	15 - 100 W
Gewicht	1,9 - 2,5 kg

Mitgeliefertes Zubehör im Detail		CL003GZ
127827-4	Bodendüse	1
413859-0	Fugendüse	1
459355-4	Halter	1
459356-2	Verlängerungsrohr	1

VC003GL Akku-Staubsauger
40V max. • 15 l • Nass/Trocken • L

Ohne Ladegerät und Akkus. Im Karton.

VC003GLZ



- + Zwei Akku-Steckplätze für die doppelte Laufzeit
- + Einstellbare Saugkraft für ein breites Anwendungsgebiet „Kraftvoll“ oder „Leise“
- + Für Stäube mit MAK Werten >1 mg/m³ und Staubklasse L nach Euronorm geeignet

Max. Unterdruck	230 mbar
Laufzeit 40 V max. / 4,0 Ah	20 min
Luftvolumen	3,2 m³/min
Kapazität Flüssigkeiten	12 L
Behältervolumen max.	15 L
Gewicht	8,3 - 10,2 kg

Mitgeliefertes Zubehör im Detail		VC003GLZ
140G19-0	Alu-Teleskoprohr	1
140G26-3	Schaftröhr gebogen kpl.	1
195432-5	Entsorgungssack	1
198532-0	Bodendüse	1
198919-6	Fugendüse	1
199493-7	Saugschlauch 32 mm	1
451350-0	Stopper ET	1

VC005GL Akku-Staubsauger
40V max. • 8 l • Trocken • L

Ohne Ladegerät und Akkus. Im Karton.

VC005GLZ



- + Einstellbare Saugkraft für ein breites Anwendungsgebiet „Kraftvoll“ oder „Leise“
- + Zwei Akku-Steckplätze für die doppelte Laufzeit
- + Für Stäube mit MAK Werten >1 mg/m³ und Staubklasse L nach Euronorm geeignet

Luftvolumen	2,8 m³/min
Max. Unterdruck	230 mbar
Laufzeit 40 V max. / 4,0 Ah	20 min
Behältervolumen max.	8 L
Gewicht	7,6 - 11,0 kg

Mitgeliefertes Zubehör im Detail		VC005GLZ
140G19-0	Alu-Teleskoprohr	1
140G26-3	Schaftröhr gebogen kpl.	1
191V71-1	Textilfilter	1
195432-5	Entsorgungssack	1
198532-0	Bodendüse	1
198919-6	Fugendüse	1
199493-7	Saugschlauch 32 mm	1
451350-0	Stopper ET	1

VC008G Akku-Rucksackstaubsauger
40V max. • 180 mbar • 2,0 l

Ohne Ladegerät und Akkus. Im Karton.

VC008GZ



- + Akku-Rucksackstaubsauger mit vierstufiger Saugkräfteeinstellung und umschaltbarer Bodendüse für Hartböden und Teppich
- + Der größenverstellbare und gepolsterte Schultergurt bietet einen hohen Tragekomfort sowie Halterungen für Saugdüsen
- + Ausgestattet mit einem effizienten HEPA-Filter, großzügigen 2,0 l Fassungsvermögen und einer separaten LED-Arbeitsleuchte am Bedienteil

Behältervolumen max.	1,5 - 2,0 L
Max. Unterdruck	180 mbar
Laufzeit 40 V max. / 5,0 Ah	110 / 55 / 30 / 14 min
Luftvolumen	2,4 m³/min
Gewicht	4,1 - 5,3 kg

Mitgeliefertes Zubehör im Detail		VC008GZ
140G19-0	Alu-Teleskoprohr	1
140G26-3	Schaftröhr gebogen kpl.	1
166116-2	Schlauchklemme	1
191G86-8	Bodendüse	1
191Y27-2	Filterelement HEPA	1
197899-3	Filtersack Permanent	1
198919-6	Fugendüse	1
199453-9	Saugschlauch 32 mm 1,0 m	1

VC009G Akku-Rucksackstaubsauger
40V max. • 180 mbar • 2 l

Ohne Ladegerät und Akkus. Im Karton.

VC009GZ01



- + Ein starker und geräuscharmer Akku-Rucksackstaubsauger mit 40 V max.-Antrieb
- + Mit Schnittstelle für das Auto-start Wireless System (AWS): Staubsauger startet/stopt automatisch mit gekoppelter Maschine
- + Dreistufige Saugkräfteeinstellung sowie größenverstellbarer und gepolsterter Schultergurt
- + Mit HEPA-Filter für eine effektive Filterleistung

AWS-Schnittstelle	✓
Behältervolumen max.	2,0 L
Laufzeit 40 V max. / 4,0 Ah	50 / 26 / 11 min
Max. Unterdruck	180 mbar
Luftvolumen	1,9 m³/min
Gewicht	4,3 - 4,7 kg

Mitgeliefertes Zubehör im Detail		VC009GZ01
152992-0	Saugschlauch	1
166116-2	Schlauchklemme	1
191Y27-2	Filterelement HEPA	1
195546-0	Adapter 24 mm	1
195547-8	Adapter 22 mm	1
198900-7	AWS Funk-Adapter WUT01	1

AS001G Akku-Gebläse
XGT • 40V max.



- + Mit einer Vielzahl von Düsen ist das Akku-Gebläse für eine Vielzahl von Anwendungen geeignet
- + Angetrieben von einem 40 V max. Akku eignet es sich sowohl für den professionellen als auch für den Heimgebrauch
- + Zum Ab- bzw. Ausblasen von Filtermatten bis hin zum Aufblasen von aufblasbarem Spielzeug – mit optionaler Absaugdüse auch zum schnellen Entleeren
- + Mit Arretierung für Dauerbetrieb und leuchtstarker LED

2.0 Ah



AS001GA102

Ohne Ladegerät und Akkus. Im Karton.

AS001GZ

		Mitgeliefertes Zubehör im Detail		AS001GA102	AS001GZ
Luftvolumen	0 - 1,1 m³/min	191E07-8	Schnellladegerät DC40RA	1	-
Luftgeschwindigkeit	0 - 200 m/s	191L29-0	Akku BL4020	1	-
Gewicht	1,5 - 2,3 kg	831304-7	Zubehörtasche	1	-
		832074-1	Transporttasche	1	-
		191X11-1	Düse rund	1	1
		191X13-7	Düse rund	1	1
		191X15-3	Düse rund	1	1
		191X17-9	Spitzdüse	1	1
		191X19-5	Breitstrahldüse	1	1

BL

MP001G Akku-Kompressor
XGT • 40V max. • 11,1 bar • 24,0 l/min



- + Akku-Kompressor mit +/- Tasten zum exakten Voreinstellen des gewünschten Drucks, das Display zeigt zeitgleich den Ist- und Sollwert
- + Der Kompressor erreicht einen Druck von bis zu 11,1 bar und verfügt über eine Dekompressionsfunktion
- + Der Schlauch ist 0,65 m lang
- + Mit eingebauter LED zur Ausleuchtung des Umfelds
- + Inkl. diversen Adaptern

XPT

Schlauchlänge	0,65 m
Maximaler Druck	11,1 bar
Luftfördermenge	24 l/min
Gewicht	2,9 - 3,5 kg

Mitgeliefertes Zubehör im Detail		MP001GZ
TE00000333	Schwimmreifenadapter	1
TE00000594	Ventiladapter französisch	1
TE00000592	Ballpumpenadapter	1
TE00000597	Ventiladapter Blitzventil	1

Ohne Ladegerät und Akkus. Im Karton.

MP001GZ

AC001G Akku-Kompressor
NEU XGT • 40V max. • Kessel • 7,6 l



- + Zum Betrieb von Druckluftwerkzeugen
- + Großer Tank für ausdauernden und gleichbleibenden Druck bis zu 9,3 bar
- + Ölfreier Kompressor
- + Geräuscharm und geringes Gewicht

l/min bei 6,2 bar	34 l/min
BohrungxHub	36 mmx30 mm
Einschaltdruck	7,2 bar
Ausschaltdruck	9,3 bar
Schmierung	Ölfrei
Kesselvolumen	7,6 l
Anzahl der Anschlüsse	1
Gewicht	11,6 - 12,8 kg

Ohne Ladegerät und Akkus. Im Karton.

AC001GZ

Voraussichtlich verfügbar ab Mai 2023.

BL

CF001G Akku-Lüfter
XGT • 40V max./230V • 8,2 m³/min • 3,16 m/s • 3-stufig



- + Kraftvoller 40 V Akku-Ventilator
- + Beschleunigt das Trocknen von Farbe oder Spachtelmasse
- + Der Ventilator Durchmesser von 235 mm erzeugt einen kräftigen Luftstrom, der in drei Stufen einstellbar ist
- + Für eine gute Verteilung des Luftstroms kann der Ventilator automatisch um 90° hin und her schwenken und ist zusätzlich um 90° nach oben und 45° nach unten neigbar
- + Inklusive Netzteil

Laufzeit 40 V max. / 4,0 Ah	1160 / 880 / 660 min
Durchmesser	235 mm
Luftgeschwindigkeit	2,0 / 2,5 / 3,16 m/s
Luftvolumen	5,2 / 6,5 / 8,2 m³/min
Laufzeit mit Oszillation 40V max / 4,0 Ah	1055 / 800 / 600 min
Gewicht	2,0 - 3,0 kg

Mitgeliefertes Zubehör im Detail		CF001GZ
TE00000440	Steckernetzteil	1

Ohne Ladegerät und Akkus. Im Karton.

CF001GZ

CF002G Akku-Lüfter
XGT • 40V max./230V • 21,0 m³/min • 4,0 m/s • 3-stufig



- + Der Akku-Lüfter steht stabil auf einem breiten Standfuß und beschleunigt das Trocknen von Farbe oder Spachtelmasse und bietet zusätzlich Komfort bei heißem Wetter
- + Durch eine innovative Gehäusekonstruktion besonders geräuscharm
- + Automatisches Schwenken um 180° einschaltbar, zusätzlich um 90° nach oben und 45° nach unten neigbar
- + Inklusive Netzteil

Luftgeschwindigkeit	4,0 / 2,8 / 2,0 m/s
Laufzeit 40 V max. / 4,0 Ah	1020 / 640 / 320 min
Luftgeschwindigkeit	240 / 170 / 120 m/min
Luftvolumen	21 / 15 / 10 m³/min
Laufzeit mit Oszillation 40V max / 4,0 Ah	970 / 610 / 305 min
Gewicht	4,5 - 5,1 kg

Mitgeliefertes Zubehör im Detail		CF002GZ
TE00000442	Steckernetzteil	1

Ohne Ladegerät und Akkus. Im Karton.

CF002GZ

CW001G Akku-Kühl- und Wärmebox
40V max. • 18V • 20 l • -18° C bis +60° C

Ohne Ladegerät und Akkus. Im Karton.

CW001GZ01

- + Transportable Akku-Kompressor-Kühl- und Wärmebox mit bis zu 28 Stunden Betriebszeit
- + Die Temperatur ist stufenweise einstellbar, ein großes Display zeigt die Soll- und Ist-Temperatur sowie den Akku-Ladestand
- + Mit 20 Liter Fassungsvermögen für bspw. 20 x 500 ml PET-Flaschen
- + Mit je zwei Akku-Steckplätzen für 18 V und 40 V max. Akkus
- + Inklusive USB-Ladebuchse, z. B. für Smartphones

Wechselspannung	100 - 240 V
Spannung Zigarettenanzünder	12 / 24 V
Temperaturbereich	-18-+60°C
Gewicht	13,8 - 17,3 kg

Mitgeliefertes Zubehör im Detail		CW001GZ01
A-71093	Schultergurt	1
WL00000002	12/24V Adapter KFZ	1
WL00000058	Steckernetzteil	1

CW002G Akku-Kühl- und Wärmebox
40V max. • 18V • 50 l • -18° C bis +60° C

Ohne Ladegerät und Akkus. Im Karton.

CW002GZ01

- + Transportable Akku-Kompressor-Kühl- und Wärmebox mit bis zu 24,5 Stunden Betriebszeit
- + Die Temperatur ist stufenweise einstellbar, ein großes Display zeigt die Soll- und Ist-Temperatur sowie den Akku-Ladestand
- + Mit 50 Liter Fassungsvermögen für bspw. 15 x 2,0 l PET-Flaschen
- + Mit je zwei Akku-Steckplätzen für 18 V und 40 V max. Akkus
- + Inklusive USB-Ladebuchse, z. B. für Smartphones

Wechselspannung	100 - 240 V
Temperaturbereich	-18-+60°C
Spannung Zigarettenanzünder	12 / 24 V
Gewicht	25,6 - 29,0 kg

Mitgeliefertes Zubehör im Detail		CW002GZ01
WL00000002	12/24V Adapter KFZ	1
	Steckernetzteil	1

CW003G Akku-Kühl- und Wärmebox
40V max. • 18V • 7 l • -18° C bis +60° C

Ohne Ladegerät und Akkus. Im Karton.

CW003GZ01

- + Transportable Akku-Kompressor-Kühl- und Wärmebox mit bis zu 24,5 Stunden Betriebszeit
- + Die Temperatur ist stufenweise einstellbar, ein großes Display zeigt die Soll- und Ist-Temperatur sowie den Akku-Ladestand
- + Mit 7 Liter Fassungsvermögen für bspw. 6 x 500 ml PET-Flaschen
- + Mit einem Akku-Steckplatz für 18 V oder 40 V max. Akkus
- + Inklusive USB-Ladebuchse, z. B. für Smartphones

Wechselspannung	100 - 240 V
Spannung Zigarettenanzünder	12 / 24 V
Temperaturbereich	-18-+60°C
Gewicht	7,9 - 9,4 kg

Mitgeliefertes Zubehör im Detail		CW003GZ01
A-71093	Schultergurt	1
WL00000002	12/24V Adapter KFZ	1
	Steckernetzteil	1

KT001G Akku-Wasserkocher
40V max. • 800 ml

Ohne Ladegerät und Akkus. Im Karton.

KT001GZ

- + Mit 800 ml Fassungsvermögen sowie Kochstoppautomatik und Trocknungschutz
- + Zweiter Akku-Steckplatz für die doppelte Menge an kochendem Wasser
- + Der mit Tragegriff ausgestattete Akku-Wasserkocher verfügt über einen Überlaufschutz und verhindert so ein ungewolltes Auslaufen beim Transport
- + Die Kanne ist doppelwandig isoliert
- + Mit Akkuladestandanzeige

Kapazität Flüssigkeiten	0,8 l
Gewicht	2,8 - 5,9 kg



MR003G Akku-Baustellenradio 12V max.-40V max.	Ohne Ladegerät und Akkus. Im Karton.	MR003GZ														
 <ul style="list-style-type: none"> + Robustes Baustellenradio mit Schutz vor Staub und allseitigem Spritzwasser (IP64) und leistungsstarken 89 mm Lautsprechern + Läuft mit allen Schiebeakkus der Akku-Systeme CXT 12 V max., LXT 18 V und XGT 40 V max. (XGT bis max. 4,0 Ah) oder dem mitgelieferten Netzteil + Mit DAB+/FM-Empfang, AUX-in und USB-Anschluss mit 2,4 A Output + Mit jeweils fünf Speicherplätzen für DAB+/FM 	<table border="1"> <tr> <td> Schutzart (IP Code) </td> <td> 65 </td> </tr> <tr> <td> Frequenzband DAB+ </td> <td> 174,928 - 239,200 MHz </td> </tr> <tr> <td> Frequenzband DAB </td> <td> 174,928 - 239,200 MHz </td> </tr> <tr> <td> FM-Band </td> <td> 87,5 - 108 MHz </td> </tr> <tr> <td> Gewicht </td> <td> 4,6 - 5,4 kg </td> </tr> </table>	Schutzart (IP Code)	65	Frequenzband DAB+	174,928 - 239,200 MHz	Frequenzband DAB	174,928 - 239,200 MHz	FM-Band	87,5 - 108 MHz	Gewicht	4,6 - 5,4 kg	<table border="1"> <tr> <td> Mitgeliefertes Zubehör im Detail </td> <td> MR003GZ </td> </tr> <tr> <td> SE00000265 Steckernetzteil </td> <td> 1 </td> </tr> </table>	Mitgeliefertes Zubehör im Detail	MR003GZ	SE00000265 Steckernetzteil	1
Schutzart (IP Code)	65															
Frequenzband DAB+	174,928 - 239,200 MHz															
Frequenzband DAB	174,928 - 239,200 MHz															
FM-Band	87,5 - 108 MHz															
Gewicht	4,6 - 5,4 kg															
Mitgeliefertes Zubehör im Detail	MR003GZ															
SE00000265 Steckernetzteil	1															

MR004G Akku-Baustellenradio 12V max.-40V max.	Ohne Ladegerät und Akkus. Im Karton.	MR004GZ																
 <ul style="list-style-type: none"> + Akku-Baustellenradio mit Schutz vor Staub und allseitigem Spritzwasser (IP64) und zwei leistungsstarken 89 mm Lautsprechern + Läuft mit allen Schiebeakkus der Akku-Systeme CXT 12 V max., LXT 18 V und XGT 40 V max. (XGT bis max. 4,0 Ah) oder dem mitgelieferten Netzteil + Mit DAB+/FM-Empfang, AUX-in, Bluetooth und USB-Anschluss mit 2,4 A Output + Je fünf Speicherplätze für DAB+/FM 	<table border="1"> <tr> <td> Frequenzband DAB </td> <td> 174,928 - 239,200 MHz </td> </tr> <tr> <td> Frequenzband DAB+ </td> <td> 174,928 - 239,200 MHz </td> </tr> <tr> <td> Bluetooth </td> <td> ✓ </td> </tr> <tr> <td> Schutzart (IP Code) </td> <td> 65 </td> </tr> <tr> <td> FM-Band </td> <td> 87,5 - 108 MHz </td> </tr> <tr> <td> Gewicht </td> <td> 4,6 - 5,4 kg </td> </tr> </table>	Frequenzband DAB	174,928 - 239,200 MHz	Frequenzband DAB+	174,928 - 239,200 MHz	Bluetooth	✓	Schutzart (IP Code)	65	FM-Band	87,5 - 108 MHz	Gewicht	4,6 - 5,4 kg	<table border="1"> <tr> <td> Mitgeliefertes Zubehör im Detail </td> <td> MR004GZ </td> </tr> <tr> <td> SE00000679 Steckernetzteil </td> <td> 1 </td> </tr> </table>	Mitgeliefertes Zubehör im Detail	MR004GZ	SE00000679 Steckernetzteil	1
Frequenzband DAB	174,928 - 239,200 MHz																	
Frequenzband DAB+	174,928 - 239,200 MHz																	
Bluetooth	✓																	
Schutzart (IP Code)	65																	
FM-Band	87,5 - 108 MHz																	
Gewicht	4,6 - 5,4 kg																	
Mitgeliefertes Zubehör im Detail	MR004GZ																	
SE00000679 Steckernetzteil	1																	

MR007G Akku-Baustellenradio XGT • 12V max.-40V max. • DAB+ • Bluetooth • USB	Ohne Ladegerät und Akkus. Im Karton.	MR007GZ																		
 <ul style="list-style-type: none"> + Robustes hochleistungsfähiges Baustellenradio von Makita + Läuft mit allen Schiebeakkus der Akku-Systeme CXT 12 V max., LXT 18 V und XGT 40 V max. (XGT bis max. 4,0 Ah) oder dem mitgelieferten Netzteil + Wiedergabe über Bluetooth mittels Smartphone o.Ä + DAB+ Empfang, AUX-Anschluss und USB-Anschluss zum Aufladen von Smartphones + Mit Subwoofer auf der Gehäuseunterseite sowie Mittel- und Hochtonlautsprecher an den Seiten für satten und klaren Sound 	<table border="1"> <tr> <td> Frequenzband DAB+ </td> <td> 174,928 - 239,200 MHz </td> </tr> <tr> <td> Frequenzband DAB </td> <td> 174,928 - 239,200 MHz </td> </tr> <tr> <td> Schutzart (IP Code) </td> <td> 65 </td> </tr> <tr> <td> Bluetooth </td> <td> ✓ </td> </tr> <tr> <td> FM-Band </td> <td> 87,5 - 108 MHz </td> </tr> <tr> <td> Lautsprecherleistung </td> <td> 2 x 5 + 25 W </td> </tr> <tr> <td> Gewicht </td> <td> 5,5 - 6,3 kg </td> </tr> </table>	Frequenzband DAB+	174,928 - 239,200 MHz	Frequenzband DAB	174,928 - 239,200 MHz	Schutzart (IP Code)	65	Bluetooth	✓	FM-Band	87,5 - 108 MHz	Lautsprecherleistung	2 x 5 + 25 W	Gewicht	5,5 - 6,3 kg	<table border="1"> <tr> <td> Mitgeliefertes Zubehör im Detail </td> <td> MR007GZ </td> </tr> <tr> <td> SE00000679 Steckernetzteil </td> <td> 1 </td> </tr> </table>	Mitgeliefertes Zubehör im Detail	MR007GZ	SE00000679 Steckernetzteil	1
Frequenzband DAB+	174,928 - 239,200 MHz																			
Frequenzband DAB	174,928 - 239,200 MHz																			
Schutzart (IP Code)	65																			
Bluetooth	✓																			
FM-Band	87,5 - 108 MHz																			
Lautsprecherleistung	2 x 5 + 25 W																			
Gewicht	5,5 - 6,3 kg																			
Mitgeliefertes Zubehör im Detail	MR007GZ																			
SE00000679 Steckernetzteil	1																			

MR009G Akku-Radio mit Laterne 40V max. • FM/DAB+ • 1.000 lx • 310 lm	Ohne Ladegerät und Akkus. Im Karton.	MR009GZ																		
 <ul style="list-style-type: none"> + Akku-Radio mit FM/ und DAB+-Empfang + Die Akku-Lampe hat vier Beleuchtungsmodi: Laterne 360°, Laterne 180°, Taschenlampe mit gebündeltem Lichtstrahl sowie ein Stroboskop-Modus + Das Licht ist in drei Farbtemperaturen einstellbar + Die USB-Buchse dient zum Laden von bspw. Smartphones + IP65-zertifizierte Staub- und Wasserbeständigkeit 	<table border="1"> <tr> <td> Frequenzband DAB </td> <td> 174,928 - 239,200 MHz </td> </tr> <tr> <td> FM-Band </td> <td> 87,5 - 108 MHz </td> </tr> <tr> <td> Frequenzband DAB+ </td> <td> 174,928 - 239,200 MHz </td> </tr> <tr> <td> Leuchtstärke (1 m Entfernung) </td> <td> 1000 / 140 / 55 lx </td> </tr> <tr> <td> Lichtstrom </td> <td> 300 / 200 / 95 Lumen </td> </tr> <tr> <td> Bluetooth </td> <td> ✓ </td> </tr> <tr> <td> Gewicht </td> <td> 1,6 - 2,2 kg </td> </tr> </table>	Frequenzband DAB	174,928 - 239,200 MHz	FM-Band	87,5 - 108 MHz	Frequenzband DAB+	174,928 - 239,200 MHz	Leuchtstärke (1 m Entfernung)	1000 / 140 / 55 lx	Lichtstrom	300 / 200 / 95 Lumen	Bluetooth	✓	Gewicht	1,6 - 2,2 kg	<table border="1"> <tr> <td> Mitgeliefertes Zubehör im Detail </td> <td> MR009GZ </td> </tr> <tr> <td> SE00001178 Schultergurt mit Haken </td> <td> 1 </td> </tr> </table>	Mitgeliefertes Zubehör im Detail	MR009GZ	SE00001178 Schultergurt mit Haken	1
Frequenzband DAB	174,928 - 239,200 MHz																			
FM-Band	87,5 - 108 MHz																			
Frequenzband DAB+	174,928 - 239,200 MHz																			
Leuchtstärke (1 m Entfernung)	1000 / 140 / 55 lx																			
Lichtstrom	300 / 200 / 95 Lumen																			
Bluetooth	✓																			
Gewicht	1,6 - 2,2 kg																			
Mitgeliefertes Zubehör im Detail	MR009GZ																			
SE00001178 Schultergurt mit Haken	1																			

XPT



ML003G LED-Baustrahler

18V/40V max. • 1.900 lx • 1.100 lm

Ohne Ladegerät und Akkus. Im Karton.

ML003G

- + Die 20 fest verbauten LEDs mit je 0,6 W sorgen für eine optimale Ausleuchtung
- + Mit zwei Helligkeitsstufen lässt sich eine Lichtleistung von 450 oder 1.100 Lumen erzeugen
- + Der Leuchtkörper ist nach oben und unten um 240° stufenlos neigbar

Lichtstrom	450 - 1100 Lumen
Laufzeit 40 V max. / 4,0 Ah	22 / 10 h
Neigungswinkel	0 - 240 °
Schutzart (IP Code)	65
Gewicht	3,7 - 4,7 kg

ML005G LED-Akku-Baustrahler

18V/40V max. • 2.100 lx • 3.600 lm

Ohne Ladegerät und Akkus. Im Karton.

ML005G

- + 40 tageslichtweiße LEDs sorgen für eine optimale Ausleuchtung
- + Die Helligkeit ist in drei Stufen einstellbar
- + Der Leuchtkörper ist auf dem Standfuß um 210° schwenkbar
- + Der LED-Akku-Baustrahler ist IP65-zertifiziert und ist damit Staub- und Wasserbeständig
- + Lieferung inklusive Blendschutzfolie

Leuchtstärke (1 m Entfernung)	2100 / 1000 / 500 lx
Laufzeit 40 V max. / 4,0 Ah	15 / 7,5 / 3,5 h
Neigungswinkel	-30 - 210 °
Schutzart (IP Code)	65
Lichtstrom	3600 - 900 Lumen
Gewicht	4,6 - 6,5 kg

Mitgeliefertes Zubehör für ML005G im Detail:

1x GM00002359 Blendschutzfolie

ML006G LED-Akku-Arbeitsleuchte

40V max. • 180/400/800 lx • 100/250/500 lm

Ohne Ladegerät und Akkus. Im Karton.

ML006GX

- + Die Lampe verfügt über drei Helligkeitsstufen
- + Mit einem herausziehbaren um 360° drehbaren Metallhaken lässt sich die Lampe nahezu überall aufhängen
- + Der Leuchtkopf kann gedreht und geneigt werden, damit ist der Lichtkegel präzise einstellbar
- + Der mitgelieferte Diffusor sorgt für eine breitere Streuung des Lichts, sogar hinter den Lampenkopf
- + Platzsparend zusammenklappbar

Laufzeit 40 V max. / 4,0 Ah	20 / 40 / 82 h
Leuchtstärke (1 m Entfernung)	800-180 lx
Lichtstrom	500 - 100 Lumen
Gewicht	1,1 - 1,7 kg

Mitgeliefertes Zubehör für ML006GX im Detail:1x Diffusor
1x GM00001288 Schulterg. mit Haken**ML001G LED-Akku-Handleuchte**

40V max. • 3.000 lx • 160 lm

Ohne Ladegerät und Akkus. Im Karton.

ML001G

- + Ein praktischer Begleiter für jede Art von Einsatz, bei dem Sie mehr Licht zum Sehen benötigen
- + Der Lampenkopf ist in 12 Positionen schwenkbar mit Anschlägen von 0° - 170°
- + Die Laufzeit mit einem 4,0 Ah XGT-Akku beträgt bis zu 55 Stunden

Neigungswinkel	0 - 170 °
Dauereinsatz	55 h
Leuchtstärke (1 m Entfernung)	3 000 lx
LED-Lampenleistung	4 x 1,5 W
Lichtstrom	160 Lumen
Gewicht	0,28 - 1,3 kg

ML002G LED-Akku-Werkstattleuchte

40V max. • 310-1.900 lx • 130-710 lm

Ohne Ladegerät und Akkus. Im Karton.

ML002G

- + Ein praktischer Begleiter für Einsätze, bei denen mehr Licht benötigt wird
- + Die Akku-Werkstattleuchte kann mit Hilfe des Hakens aufgehängt werden
- + Einsetzbar als Laterne mit 360°-Ausleuchtung und als Taschenlampe mit Lichtstrahl
- + Die Laufzeit beträgt mit einem BL4040 bis zu 51 Stunden
- + Inklusive USB-Ladebuchse zum Beispiel für Smartphones

XPT

Dauereinsatz	51 h
Lichtstrom	130 - 710 Lumen
Leuchtstärke (1 m Entfernung)	310-1.900 lx
Strahlwinkel	180 - 360 °
Gewicht	1,2 - 1,5 kg

ML007G LED-Akku-Handstrahler

40V max. • 82.000 lx • 1.250 lm

Ohne Ladegerät und Akkus. Im Karton.

ML007G

- + Stufenlos verstellbarer Kopf, damit ist der Lichtkegel präzise einstellbar
- + Im Modus ‚Spot‘ hat die Akku-Lampe eine Leuchtstärke von 60.000 Lux und erreicht eine Distanz von bis zu 640 m. Als Referenz: Natürliches Tageslicht erreicht an wolkenfreien Sommertagen bis zu 100.000 Lux
- + Lichtfarbe tageslichtweiß (ca. 5.000 K)
- + Lieferung inkl. Schultergurt mit Metallhaken, so lässt sich die Lampe bspw. an Rohren aufhängen

XPT

Lichtstrom	600 / 1000 / 1250 Lumen
Leuchtstärke (1 m Entfernung)	520 / 60.000 / 82 000 lx
Gewicht	1,7 - 2,3 kg

Mitgeliefertes Zubehör für ML007G im Detail:

1x GM00002373 Schulterg. mit Haken

ML009G LED-Akku-Baustrahler

18V/40V max. • 4.300 lx • 10.000 lm

Ohne Ladegerät und Akkus. Im Karton.

ML009G

- + 96 tageslichtweiße LEDs erreichen 10.000 Lumen und sorgen damit für eine optimale Ausleuchtung
- + Die Helligkeit ist in drei Stufen einstellbar
- + Der Leuchtkörper ist auf dem Standfuß um 210° schwenkbar
- + Ein zweiter Akkusack dient einer längeren Leuchtdauer (XGT und LXT kombinierbar)
- + Der LED-Akku-Baustrahler ist IP65-zertifiziert und ist damit Staub- und Wasserbeständig
- + Lieferung inklusive Blendschutzfolie

Lichtstrom	10 000 / 4000 / 2000 Lumen
Leuchtstärke (1 m Entfernung)	4300 / 1900 / 1000 lx
Schutzart (IP Code)	65
Laufzeit 40 V max. / 4,0 Ah	2,4 / 6,5 / 14 h
Gewicht	6,4 - 9,9 kg

Mitgeliefertes Zubehör für ML009G im Detail:

1x GM00002376 Blendschutzfolie

GM00002073**Lampenstativ**

Lampenstativ mit einer von 1.300 bis 2.000 mm verstellbaren Höhe und 1.200 mm Breite. Bestückbar mit zwei Baustrahlern, z. B. DML809, DML811, ML003G oder ML005G. Abmessungen eingeklappt nur 1.175 x 150 mm.

GM00002073



UR012G Akku-FreischneiderXGT • 2x40V max. • 255-480 mm • 0-6.800 min⁻¹

- + Akku-Freischneider 2 x 40 V max. mit leistungsstarkem 2.000-Watt-Motor und 3-stufiger Drehzahl-einstellung
- + Mit WetGuard (WG) für den professionellen, täglichen Einsatz – auch bei schlechtem Wetter sowie ADT (automatische Drehzahlregulierung) und AFT (Stopp des Motors beim Blockieren)
- + Mit asymmetrischem Zweihandgriff
- + Inklusive Fadenkopf, Metall- und Kunststoffmesser

BL ADT AFT**WG/**

Leistungsaufnahme	2000 W
Leerlaufdrehzahl	3500 - 6800 min ⁻¹
Spindelgewinde	M10 x 1,25 LH
Schnittkreis	255 - 480 mm
Gewicht	8,0 - 9,3 kg

Ohne Ladegerät und Akkus. Im Karton.

UR012GZ02**Mitgeliefertes Zubehör im Detail****UR012GZ02**

122A37-4	Hosenträgergurt ET	1
195624-6	2-Zahn-Schlagmesser 305 mm	1
199868-0	Messerkopf Kunststoff	1
199884-2	2-Fadenkopf	1
782238-6	Steckschlüssel	1
783201-2	6-kant-Stiftschlüssel	1
783217-7	6-kant-Stiftschlüssel	1
831304-7	Zubehörtasche	1

UR006G Akku-FreischneiderXGT • 40V max. • 255-430 mm • 0-7.000 min⁻¹

- + Der vibrationsarme 40 V max. Akku-Freischneider verfügt über die WetGuard-Technologie, das entspricht zugleich der IPX4-Schutzklasse, damit kann er auch bei leichtem Regen betrieben werden
- + Der niedrige Geräuschpegel ermöglicht das Arbeiten in lärmsensiblen Bereichen
- + Die AFT-Technologie stoppt den Motor beim Blockieren des Werkzeugs
- + Mit Kombi-Schutzhaube

BL ADT AFT**WG/**

Leerlaufdrehzahl	0 - 4.600 /0 - 5.500 /0 - 7.000 min ⁻¹
Spindelgewinde	M10 x 1,25 LH
Leistungsaufnahme	1000 W
Schnittkreis	255 - 430 mm
Gewicht	5,7 - 6,3 kg

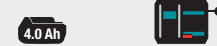
UR006GM101

Ohne Ladegerät und Akkus. Im Karton.

UR006GZ02**Mitgeliefertes Zubehör im Detail****UR006GM101****UR006GZ02**

191B26-6	Akku BL4040	1	-
191E07-8	Schnellladegerät DC40RA	1	-
122A37-4	Hosenträgergurt ET	1	1
191D90-9	2-Fadenkopf Tap&Go	1	1
198383-1	Messerkopf Kunststoff	1	1
782238-6	Steckschlüssel	1	1
783202-0	6-kant-Stiftschlüssel	1	1
831304-7	Zubehörtasche	1	1
D-66064	Grasschneideblatt	1	1

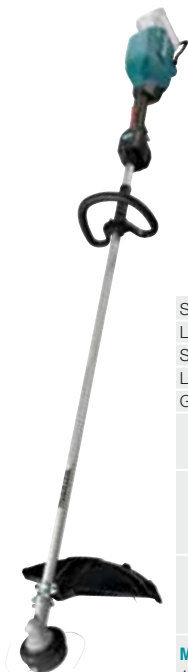
UR007G Akku-FreischneiderXGT • 40V max. • 255-430 mm • 0-7.000 min⁻¹

- + Der vibrationsarme 40 V max. Akku-Freischneider verfügt über die WetGuard-Technologie, das entspricht zugleich der IPX4-Schutzklasse, damit kann er auch bei leichtem Regen betrieben werden
- + Der niedrige Geräuschpegel ermöglicht das Arbeiten in lärmsensiblen Bereichen
- + Die AFT-Technologie stoppt den Motor beim Blockieren des Werkzeugs
- + Mit Kombi-Schutzhaube

BL ADT AFT**WG/**

Schnittkreis	255 - 430 mm
Leistungsaufnahme	1000 W
Spindelgewinde	M10 x 1,25 LH
Leerlaufdrehzahl	0 - 4.600 /0 - 5.500 /0 - 7.000 min ⁻¹
Gewicht	5,3 - 5,9 kg

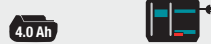
UR007GM101

Ohne Ladegerät und Akkus. Im Karton.

UR007GZ01**Mitgeliefertes Zubehör im Detail****UR007GM101****UR007GZ01**

191B26-6	Akku BL4040	1	-
191E07-8	Schnellladegerät DC40RA	1	-
831304-7	Zubehörtasche	1	-
	Schultergurt	1	1
191D90-9	2-Fadenkopf Tap&Go	1	1
198383-1	Messerkopf Kunststoff	1	1
782238-6	Steckschlüssel	1	1
783202-0	6-kant-Stiftschlüssel	1	1
D-66064	Grasschneideblatt	1	1

UR016G Akku-FreischneiderXGT • 40V max. • 230-330 mm • 3.500/5.300/6.500 min⁻¹

- + Der vibrationsarme 40 V max. Akku-Freischneider verfügt über die WetGuard-Technologie, das entspricht zugleich der IPX4-Schutzklasse, damit kann er auch bei leichtem Regen betrieben werden
- + Der niedrige Geräuschpegel ermöglicht das Arbeiten in lärmsensiblen Bereichen
- + Die AFT-Technologie stoppt den Motor beim Blockieren des Werkzeugs
- + Leichtgewicht

BL ADT AFT**WG/**

Schnittkreis	255 mm
Leistungsaufnahme	600 W
Spindelgewinde	M10 x 1.25LH
Leerlaufdrehzahl	0-3.500/5.300/6.500 min ⁻¹
Gewicht	4,4 kg

Ohne Ladegerät und Akkus. Im Karton.

UR016GZ
auf Anfrage**Mitgeliefertes Zubehör im Detail****UR016GZ**

122A37-4	Schultergurt	1
198383-1	Messerkopf Kunststoff	1
782238-6	Steckschlüssel	1
783202-0	6-kant-Stiftschlüssel	1
831304-7	Zubehörtasche	1

UR017G Akku-Freischneider

NEU XGT • 40V max. • 230-330 mm • 3.500/5.300/6.500 min⁻¹



- + Der vibrationsarme 40 V max. Akku-Freischneider verfügt über die WetGuard-Technologie, das entspricht zugleich der IPX4-Schutzklasse, damit er auch bei leichtem Regen betrieben werden
- + Der niedrige Geräuschpegel ermöglicht das Arbeiten in lärmsensiblen Bereichen
- + Die AFT-Technologie stoppt den Motor beim Blockieren des Werkzeugs
- + Leichtgewicht

BL ADT AFT**WG**

Schnittkreis	230-330 mm
Leistungsaufnahme	600 W
Spindelgewinde	M10 x 1.25 LH
Leerlaufdrehzahl	0-3.500/5.300/6.500 min ⁻¹
Gewicht	4,4 kg

Ohne Ladegerät und Akkus. Im Karton.

UR017GZ

Preis auf Anfrage

Mitgeliefertes Zubehör im Detail**UR017GZ**

127508-0	Schultergurt	1
198383-1	Messerkopf Kunststoff	1
782238-6	Steckschlüssel	1
783202-0	6-kant-Stiftschlüssel	1
831304-7	Zubehörtasche	1

UR002G Akku-Freischneider

XGT • 40V max. • 230-350 mm • 0-6.500 min⁻¹



- + Ein vibrations- und geräuscharmer 40 V max. Akku-Freischneider mit einem Zweihandgriff
- + Der leistungsstarke bürstenlose Motor ist direkt am Kopf montiert und hat eine optimale Kraftübertragung
- + Der aktivierbare ADT-Modus reguliert die dreistufige Drehzahlstellung automatisch, somit wird ein energiesparender und geräuscharmer Betrieb ermöglicht

BL ADT AFT**XPT**

Schnittkreis	230 - 350 mm
Leerlaufdrehzahl	0 - 3 500 / 5 300 / 6 500 min ⁻¹
Spindelgewinde	M10 x 1.25 LH
Einmaulschlüssel	✓
Leistungsaufnahme	550 W
Gewicht	4,6-5,3 kg

Ohne Ladegerät und Akkus. Im Karton.

UR002GZ01**Mitgeliefertes Zubehör im Detail****UR002GZ01**

196129-9	Hosenträgergurt	1
198383-1	Messerkopf Kunststoff	1
198893-8	2-Fadenkopf Tap&Go	1
783013-3	Montageschlüssel 16 - 17	1
783202-0	6-kant-Stiftschlüssel	1
831304-7	Zubehörtasche	1
D-66008	4-Zahn-Schlagmesser	1

UR003G Akku-Freischneider

XGT • 40V max. • 230-350 mm • 0-6.500 min⁻¹

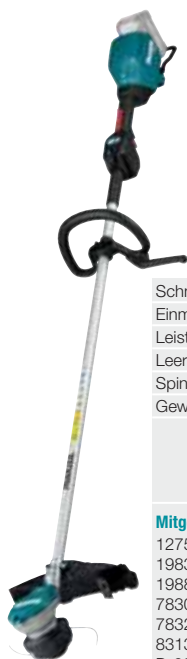

- + Ein vibrationsarmer 40V max. Akku-Freischneider mit einem Rundhandgriff
- + Der leistungsstarke bürstenlose Motor ist direkt am Kopf montiert und gewährleistet eine optimale Kraftübertragung
- + Durch den ADT-Modus wird ein energiesparender und geräuscharmer Betrieb ermöglicht
- + WetGuard für Schutz gegen allseitiges Spritzwasser
- + Diese Maschine erfüllt die Schutzklasse IPX4.

BL ADT AFT**XPT**

Schnittkreis	230 - 350 mm
Einmaulschlüssel	✓
Leistungsaufnahme	550 W
Leerlaufdrehzahl	0 - 3 500 / 5 300 / 6 500 min ⁻¹
Spindelgewinde	M10 x 1.25 LH
Gewicht	4,5 - 4,8 kg

Ohne Ladegerät und Akkus. Im Karton.

UR003GZ01**Mitgeliefertes Zubehör im Detail****UR003GZ01**

127508-0	Schultergurt	1
198383-1	Messerkopf Kunststoff	1
198893-8	2-Fadenkopf Tap&Go	1
783013-3	Montageschlüssel 16 - 17	1
783202-0	6-kant-Stiftschlüssel	1
831304-7	Zubehörtasche	1
D-66008	4-Zahn-Schlagmesser	1

UR013G Akku-Freischneider

NEU XGT • 40V max. • 255-450 mm • 0-6.700 min⁻¹



- + 1,5 kW Ausgangsleistung, vergleichbar mit einem 35 cm³ Benzingerät
- + Mit asymmetrischem Zweihandgriff
- + Einfache Drehzahlstellung mit Anti-Feedback Technologie (AFT)
- + WG: Verbessertes staub- und spritzwassergeschütztes Gehäuse, erfüllt die Schutzklasse IPX4

BL AFT**WG XPT**

Schnittkreis	255 - 450 mm
Einmaulschlüssel	✓
Leistungsaufnahme	1500 W
Leerlaufdrehzahl	0 - 6700 min ⁻¹
Spindelgewinde	M10 x 1.25 LH
Gewicht	5,9 - 7,3 kg

UR013GT204

Ohne Ladegerät und Akkus. Im Karton.

UR013GZ01

1. 5.0 Ah 5.0 Ah

Mitgeliefertes Zubehör im Detail**UR013GT204 UR013GZ01**

191L47-8	Akku BL4050F	2	- je
191E07-8	Schnellladegerät DC40RA	1	-
196129-9	Schultergurt ProX	1	1
199868-0	Messerkopf Kunststoff	1	1
199884-2	2-Fadenkopf	1	1
D-66064	Grasschneideblatt	1	1
782238-6	Steckschlüssel	1	1
783202-0	6-kant-Stiftschlüssel	1	1
783217-7	6-kant-Stiftschlüssel	1	1
831304-7	Zubehörtasche	1	1

UR014G Akku-Freischneider

NEU XGT • 40V max. • 450 mm • 0-5.000 min⁻¹

- + 1,5 kW Ausgangsleistung, vergleichbar mit einem 35 cm³ Benzingerät
- + Mit Rundgriff
- + Einfache Drehzahlstellung mit Anti-Feedback Technologie (AFT)
- + WG: Verbessertes staub- und spritzwassergeschütztes Gehäuse, erfüllt die Schutzklasse IPX4
- + Rückwärtslauf bei blockiertem Fadenkopf
- + Betrieb nur mit Fadenkopf möglich

UR014GT201

Ohne Ladegerät und Akkus. Im Karton.

UR014GZ01

1. 6.0 Ah 6.0 Ah

Schnittkreis	230 - 450 mm
Einmaulschlüssel	✓
Leistungsaufnahme	1500 W
Leerlaufdrehzahl	0 - 5000 min ⁻¹
Spindelgewinde	M10 x 1.25 LH
Gewicht	5,5 - 6,7 kg

Mitgeliefertes Zubehör im Detail**UR014GT201 UR014GZ01**

191L47-8	Akku BL4050F	2	- je
191E07-8	Schnellladegerät DC40RA	1	-
	Schultergurt	1	1
1911Y3-7	2-Fadenkopf	1	1
782210-8	Steckschlüssel	1	1
783202-0	6-kant-Stiftschlüssel	1	1
783217-7	6-kant-Stiftschlüssel	1	1
831304-7	Zubehörtasche	1	1

BL**AFT****WG****XPT**

UX01G Akku-Multifunktionsantrieb

XGT • 40V max. • 0-9.700 min⁻¹

+ Der vielseitige 40 V max. Akku-Multifunktionsantrieb mit einem leistungs-fähigen bürstenlosen Motor und mehreren erhältlichen Zubehörfteilen für den Garten- und Landschaftsbau

+ Eine dreistufige elektronische Drehzahleinstellung und ein höhenverstellbarer Rundgriff sorgen für besonderen Bedienkomfort

BL

AFT

WG



Leerlaufdrehzahl 0 - 9700 / 0 - 8200 / 0 - 5700 min⁻¹
Gewicht 4,2 - 12,6 kg

Inklusive Sensenaufsatz EM404MP. Ohne Ladege-rät und Akkus. Im Karton.

UX01GZ01

Ohne Ladegerät und Akkus. Im Karton.

UX01GZ

Mitgeliefertes Zubehör im Detail

	UX01GZ01	UX01GZ
Schultergurt	1	-
Sensenaufsatz EM404MP	1	-
198768-1 2-Fadenkopf Tap&Go	1	-
782238-6 Steckschlüssel	1	-
D-66008 4-Zahn-Schlagmesser	1	-
783202-0 6-kant-Stiftschlüssel	1	1
831304-7 Zubehörtasche	1	1

Sensenaufsatz EM404MP

	DUX60	
	UX01G	

Für Fadenköpfe Schnittrk. Ø 420 mm und
Messer Schnittrk. Ø 230 mm

198768-1

Trimmeraufsatz EM406MP

	DUX60	
	UX01G	
	EX2650LH	Benzin

Für Fadenköpfe Schnittrk. Ø 450 mm

198779-6

Trimmeraufsatz EM408MP

	DUX18	
	DUX60	
	UX01G	
	EX2650LH	Benzin

Für Fadenköpfe Schnittrk. Ø 300 mm und
Messer Schnittrk. Ø 230 mm

191N31-5

Scherenaufsatz EM407MP

	DUX18	
	DUX60	
	UX01G	
	EX2650LH	Benzin

Schnittrk. ø 230 mm

191M56-3

Heckenscherenaufsatz EN401MP

	DUX18	
	DUX60	
	UX01G	
	EX2650LH	Benzin

Schnittlänge 49 cm, 135° schwenkbar,
max. Aststärke 21,5 mm

196256-2

Heckenscherenaufsatz EN410MP

	DUX18	
	DUX60	
	UX01G	
	EX2650LH	Benzin

Schnittlänge 49 cm, starr,
max. Aststärke 22 mm

197726-4

Bodenschneidaufsatz EN420MP

	DUX18	
	DUX60	
	UX01G	
	EX2650LH	Benzin

Schnittlänge 25 cm, schwenkbar,
max. Aststärke 22 mm

197985-0

Kettensägenaufsatz EY403MP

	DUX18	
	DUX60	
	UX01G	
	EX2650LH	Benzin

Schienenlänge 30 cm, 1,1 mm 3/8" 46 TG

191T38-7

Kultivatoraufsatz KR401MP

	DUX18	
	DUX60	
	UX01G	
	EX2650LH	Benzin

Kultivierungsbreite 22 cm,
Schnittiefe 22 cm

199181-6

Kultivatoraufsatz KR400MP

	DUX18	
	DUX60	
	UX01G	
	EX2650LH	Benzin

Kultivierungsbreite 16 cm,
Schnittiefe 22 cm

195707-2

Kehrwalzenaufsatz SW400MP

	DUX18	
	DUX60	
	UX01G	
	EX2650LH	Benzin

Besentrommelbreite 59 cm,
Ersatzbürste XNR0000549

199339-7

Kehrbürstenaufsatz BR400MP

	DUX18	
	DUX60	
	UX01G	
	EX2650LH	Benzin

Bürstenbreite 60 cm

199318-5

Gebläseaufsatz UB401 MP

	DUX18	
	DUX60	
	UX01G	
	EX2650LH	Benzin

Luftvolumen 0-984 m³/h

191P72-3

Rasenkantenaufsatz EE400MP

	DUX18	
	DUX60	
	UX01G	
	EX2650LH	Benzin

Messer 20,3 cm,
Ersatzmesser Art.-Nr.:196745-7

196752-0

Sensenaufsatz EM400MP

	EX2650LH	Benzin

Für Fadenköpfe Schnittrk. Ø 420 mm und
Messer Schnittrk. Ø 230 mm

195648-2

Schaftverl. 115cm LE400 MP

	DUX18	
	DUX60	
	UX01G	
	EX2650LH	Benzin

Für Heckenscheren- und Kettensägenaufsatz

191E24-8

LM001G Akku-Rasenmäher
NEU 40V max. • 48 cm • 62 l

- + Die Drehzahl des Motors ist in drei Stufen frei wählbar
- + Faltbarer Holm mit werkzeuglosem Schnellverschluss
- + Mit zwei Akku-Steckplätzen zur Verdopplung der Reichweite
- + Spezielles Mulchmesser (191Y64-6) optional

LM001GT204

Ohne Ladegerät und Akkus. Im Karton.

LM001GZ

1.	1.
1.	1.
Leerkaufdrehzahl	2500-3200 min ⁻¹
Schnittbreite	48 cm
Schnitthöhenverstellung	10
Schnitthöhenverstellung zentral	20-100 mm
Ideale Flächenleistung	2500 m ²
Radantrieb	1,5-5,0 km/h
Grasfangkorb	62 l
Akku-Steckplätze	2
Gewicht	28 - 33 kg

Mitgeliefertes Zubehör im Detail
LM001GT204
LM001GZ

191N09-8	2-fach Schnellladegerät DC40RB	1	-
191L47-8	Akku BL4050F	2	-
327589-6	Spannknebel	1	1
413L54-4	Mulchkeil	1	1
413L56-0	Auswurfkanal	1	1
782210-8	Steckschlüssel SW17	1	1

LM002G Akku-Rasenmäher
NEU XGT • 40V max. • 53,4 cm • 70 l

- + Die Drehzahl des Motors ist in drei Stufen frei wählbar
- + Faltbarer Holm mit werkzeuglosem Schnellverschluss
- + Mit zwei Akku-Steckplätzen zur Verdopplung der Reichweite
- + Spezielles Mulchmesser (191Y65-4) optional

LM002GT204

Ohne Ladegerät und Akkus. Im Karton.

LM002GZ

1.	1.
2.	1.
1.	1.
Leerkaufdrehzahl	2500-3200 min ⁻¹
Schnittbreite	53,4 cm
Schnitthöhenverstellung	10
Schnitthöhenverstellung zentral	20-100 mm
Ideale Flächenleistung	2500 m ²
Radantrieb	1,5-5,0 km/h
Grasfangkorb	70 l
Akku-Steckplätze	2
Gewicht	29,5 - 34,7 kg

Mitgeliefertes Zubehör im Detail
LM002GT204
LM002GZ

191N09-8	2-fach Schnellladegerät DC40RB	1	-
191L47-8	Akku BL4050F	2	-
327589-6	Spannknebel	1	1
413L55-2	Mulchkeil	1	1
413L57-8	Auswurfkanal	1	1
782210-8	Steckschlüssel SW17	1	1



Ein verbessertes staub- und spritzwasser-
geschütztes Gehäuse nach IP54. Die
Maschine ist gegen Spritzwasser von allen
Seiten sowie dem Eindringen von
Fremdkörpern bis Ø 1,0 mm geschützt.

UH004G Akku-Heckenschere
XGT • 40V max. • 60 cm • 23,5 mm

UH004GD201 Ohne Ladegerät und Akkus. Im Karton. **UH004GZ**

2.5 Ah 2.5 Ah 

- + Die borstenlose Akku-Heckenschere ist ideal zum Schneiden von Zweigen, dünnen Ästen oder dichten Hecken
- + Mit 3 Geschwindigkeitsstufen für eine optimale Geschwindigkeitskontrolle und Rückwärtslauf zum leichten Lösen bei blockiertem Messer
- + Der Softgrip sorgt für einen komfortablen und sicheren Halt

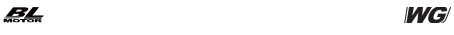

Leistungsaufnahme	720 W
Leerlaufhubzahl	2000 / 3600 / 5000 min ⁻¹
max. Schnittleistung	23,5 mm
Gewicht	4,3 - 4,9 kg

Mitgeliefertes Zubehör im Detail		UH004GD201	UH004GZ
191B36-3	Akku BL4025	2	- je
191E07-8	Schnellladegerät DC40RA	1	-
412911-1	Aufbewahrungsbehälter	1	1

UH005G Akku-Heckenschere
XGT • 40V max. • 75 cm • 23,5 mm

UH005GD201 Ohne Ladegerät und Akkus. Im Karton. **UH005GZ**

2.5 Ah 2.5 Ah 

- + Die borstenlose Akku-Heckenschere ist ideal zum Schneiden von Zweigen, dünnen Ästen oder dichten Hecken
- + Mit 3 Geschwindigkeitsstufen für eine optimale Geschwindigkeitskontrolle und Rückwärtslauf zum leichten Lösen bei blockiertem Messer
- + Der Softgrip sorgt für einen komfortablen und sicheren Halt



Leerlaufhubzahl	2000 / 3600 / 5000 min ⁻¹
max. Schnittleistung	23,5 mm
Messerabstand	35 mm
Gewicht	4,5 - 5,1 kg

Mitgeliefertes Zubehör im Detail		UH005GD201	UH005GZ
191B36-3	Akku BL4025	2	- je
191E07-8	Schnellladegerät DC40RA	1	-
412912-9	Aufbewahrungsbehälter	1	1

UH006G Akku-Heckenschere
XGT • 40V max. • 60 cm • 25 mm

UH006GD201 Ohne Ladegerät und Akkus. Im Karton. **UH006GZ**

2.5 Ah 2.5 Ah 

- + Die borstenlose Akku-Heckenschere eignet sich besonders für den Rückschnitt von stark gewucherten Hecken, dicke Äste bis Ø 25 mm stellen für die Maschine kein Problem dar
- + Mit 3 Geschwindigkeitsstufen und einem Rückwärtslauf, falls es einmal zu einer Blockade des Messers kommen sollte
- + Der Softgrip sorgt für einen komfortablen und sicheren Halt



max. Schnittleistung	25 mm
Leerlaufhubzahl	2000 / 3000 / 4000 min ⁻¹
Gewicht	4,4 - 5,0 kg

Mitgeliefertes Zubehör im Detail		UH006GD201	UH006GZ
191B36-3	Akku BL4025	2	- je
191E07-8	Schnellladegerät DC40RA	1	-
412912-9	Aufbewahrungsbehälter	1	1

UH007G Akku-Heckenschere
XGT • 40V max. • 75 cm • 25 mm

UH007GD201 Ohne Ladegerät und Akkus. Im Karton. **UH007GZ**

2.5 Ah 2.5 Ah 

- + Die borstenlose Akku-Heckenschere eignet sich besonders für den Rückschnitt von stark gewucherten Hecken, dicke Äste bis Ø 25 mm stellen für die Maschine kein Problem dar
- + Mit 3 Geschwindigkeitsstufen und einem Rückwärtslauf, falls es einmal zu einer Blockade des Messers kommen sollte
- + Der Softgrip sorgt für einen komfortablen und sicheren Halt



max. Schnittleistung	25 mm
Leerlaufhubzahl	2000 / 3000 / 4000 min ⁻¹
Gewicht	4,6 - 5,2 kg

Mitgeliefertes Zubehör im Detail		UH007GD201	UH007GZ
191B36-3	Akku BL4025	2	- je
191E07-8	Schnellladegerät DC40RA	1	-
412912-9	Aufbewahrungsbehälter	1	1

UH014G Akku-Heckenschere
XGT • 40V max. • 75 cm • 18 mm

Ohne Ladegerät und Akkus. Im Karton. **UH014GZ**

- + Die Akku-Heckenschere ist ideal zum Schneiden von Zweigen, dünnen Ästen oder dichten Hecken
- + Die besondere Bauform sorgt, zusammen mit dem Soft-Griff, für ein nahezu ermüdungsfreies Arbeiten
- + Das 40 V max. Gerät verfügt über drei Geschwindigkeitsstufen sowie einen Rückwärtslauf, der das Scherblatt im Falle einer Blockade schnell wieder befreien kann



max. Schnittleistung	18 mm
Leerlaufhubzahl	2000 / 3600 / 5000 min ⁻¹
Gewicht	4,0 - 4,7 kg

Mitgeliefertes Zubehör im Detail		UH014GZ
413B99-2	Aufbewahrungsbehälter	1

UC011G Akku-Kettensäge
40V max. • 25,5 m/s • 35 cm

5.0 Ah



UC011GT101 Ohne Ladegerät und Akkus. Im Karton.

UC011GZ

- + Professionelle Schnittgarnitur 80TXL erhöht die Akkulaufzeit und die Schnittgeschwindigkeit um bis zu 30%
- + Verliersichere Muttern für die Schienenbefestigung
- + Hauptschalter mit automatischer Abschaltfunktion schützt den Akku und vermeidet ein unbeabsichtigtes Einschalten



BL

WG

Vibration Holz sägen	4,4 m/s ²
Kettengeschwindigkeit	0-25,5 m/s
Schienenlänge	35 cm
Gewicht	6,1 - 7,4 kg

Mitgeliefertes Zubehör im Detail

	UC011GT101	UC011GZ
191E07-8 Schnellladergerät DC40RA	1	-
191L47-8 Akku BL4050F	1	-
412393-7 Kontaktschutzkappe XGT	2	- je
191T87-4 Sternschiene	1	1
191T91-3 Sägekette	1	1
419288-5 Sägekettenschutz 36x10cm	1	1
782023-7 Schraubenschlüssel 13-16	ET	1

UC012G Akku-Kettensäge
40V max. • 25,5 m/s • 40 cm

5.0 Ah



UC012GT101 Ohne Ladegerät und Akkus. Im Karton.

UC012GZ

- + Leistungsstark wie eine Benzin-Kettensäge mit 42 cm³ Hubraum
- + Professionelle Schnittgarnitur 80TXL erhöht die Akkulaufzeit und die Schnittgeschwindigkeit um bis zu 30%
- + Verliersichere Muttern für die Schienenbefestigung
- + Hauptschalter mit automatischer Abschaltfunktion schützt den Akku und vermeidet ein unbeabsichtigtes Einschalten



BL

WG

Schienenlänge	40 cm
Vibration Holz sägen	4,4 m/s ²
Kettengeschwindigkeit	25,5 m/s
Gewicht	6,0 - 6,5 kg

Mitgeliefertes Zubehör im Detail

	UC012GT101	UC012GZ
191E07-8 Schnellladergerät DC40RA	1	-
191L47-8 Akku BL4050F	1	-
191T88-2 Sternschiene	1	1
191T92-1 Sägekette	1	1
Sägekettenschutz	1	1
782023-7 Schraubenschlüssel 13-16	ET	1

UC015G Akku-Kettensäge
40V max. • 25,5 m/s • 35 cm

5.0 Ah



UC015GT101 Ohne Ladegerät und Akkus. Im Karton.

UC015GZ

- + Leistungsstark wie eine Benzin-Kettensäge mit 42 cm³ Hubraum
- + Professionelle Schnittgarnitur 80TXL erhöht die Akkulaufzeit und die Schnittgeschwindigkeit um bis zu 30%
- + Werkzeuglose Kettenspannung und Wechsel der Schneidgarnitur
- + Hauptschalter mit automatischer Abschaltfunktion schützt den Akku und vermeidet ein unbeabsichtigtes Einschalten



BL

WG

Kettengeschwindigkeit	25,5 m/s
Schienenlänge	35 cm
Vibration Holz hacken	5,0 m/s ²
Gewicht	6,2 - 7,5 kg

Mitgeliefertes Zubehör im Detail

	UC015GT101	UC015GZ
191E07-8 Schnellladergerät DC40RA	1	-
191L47-8 Akku BL4050F	1	-
191T87-4 Sternschiene	1	1
191T91-3 Sägekette	1	1
419288-5 Sägekettenschutz 36x10cm	1	1
782023-7 Schraubenschlüssel 13-16	ET	1

UC016G Akku-Kettensäge
40V max. • 25,5 m/s • 40 cm

- + Leistungsstark wie eine Benzin-Kettensäge mit 42 cm³ Hubraum
- + Professionelle Schnittgarnitur 80TXL erhöht die Akkulaufzeit und die Schnittgeschwindigkeit um bis zu 30%
- + Werkzeuglose Kettenspannung und Wechsel der Schneidgarnitur
- + Hauptschalter mit automatischer Abschaltfunktion schützt den Akku und vermeidet ein unbeabsichtigtes Einschalten



BL

WG

Ohne Ladegerät und Akkus. Im Karton.

UC016GZ

Schienenlänge	40 cm
Kettengeschwindigkeit	25,5 m/s
Vibration Holz sägen	5,0 m/s ²
Gewicht	6,2 - 7,5 kg

Mitgeliefertes Zubehör im Detail

	UC016GZ
191T88-2 Sternschiene	1
191T92-1 Sägekette	1
Sägekettenschutz	1
782023-7 Schraubenschlüssel 13-16	ET

UC002G Akku-Kettensäge
40V max. • 24,8 m/s • 25 cm

- + Verliersichere Mutter für die Schienenbefestigung
- + Hauptschalter mit automatischer Abschaltfunktion schützt den Akku und vermeidet ein unbeabsichtigtes Einschalten
- + Nur zugelassen für gewerbliche Anwender mit Spezialausbildung



BL

WG

Ohne Ladegerät und Akkus. Im Karton.

UC002GZ

Kettengeschwindigkeit	24,8 m/s
Schienenlänge	25 cm
Gewicht	3,8 - 4,4 kg

Mitgeliefertes Zubehör im Detail

	UC002GZ
161846-0 Sägeschiene	1
191B26-6 Akku BL4040	1
191E07-8 Schnellladergerät DC40RA	1
199075-5 Sägekette 25cm 1,1mm 3/8..	1
452093-7 Sägekettenschutz 28x9cm	1
458501-6 Sägekettenschutz	1
782023-7 Schraubenschlüssel 13-16	ET

UA004G Akku-Hochentaster
40V max. • 20,0 m/s • 30 cm

Ohne Ladegerät und Akkus. Im Karton.

UA004GZ

- + Teleskopierbar von 2,50 - ca. 3,80 m
- + Automatische Ölpumpe für eine zuverlässige Kettenschmierung
- + Mit Haken zum Herunterziehen von Ästen
- + Verliersichere Mutter für die Schienenbefestigung
- + Hauptschalter mit automatischer Abschaltfunktion schützt den Akku und vermeidet ein unbeabsichtigtes Einschalten

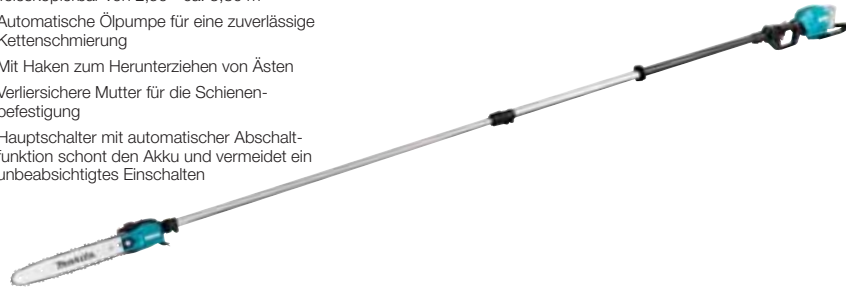

BL **AFT** **WG**

Schienenlänge	300 mm
Leistungsaufnahme	1500 W
Kettengeschwindigkeit	20 m/s
Gewicht	7,6 - 8,9 kg

Mitgeliefertes Zubehör im Detail	UA004GZ
191G15-1 Sternschiene	1
191K37-5 Tragegurt	1
419288-5 Sägekettenschutz 36x10cm	1
782023-7 Schraubenschlüssel 13-16 ET	1
783202-0 6-kant-Stiftschlüssel	1
191H01-8 Sägekette 30cm 1,1mm 3/8.	1

	Schienenlänge cm	Art.Nr. Sageschiene	Preis ohne MwSt.	Preis inkl. MwSt.	Treibgliedstärke mm	Sägekettenteilung	Anzahl Treibglieder	Zahnform	Art.-Nr. Sägekette	Preis ohne MwSt.	Preis inkl. MwSt.
UA004G	25	191G14-3			1,1	3/8"	40	HM	191H00-0		
	30 (Standard)	191G15-1			1,1	3/8"	46	HM	191H01-8-7		



UB001G Akku-Gebläse
40V max. • 0-960 m³/h • 0-64 m/s

UB001GM101

Ohne Ladegerät und Akkus. Im Karton.

UB001GZ

- + Das Akku-Gebläse UB001G wird von einem 40 V max. Akku angetrieben und kann im Betrieb feinfühlig reguliert und auf Dauerbetrieb eingestellt werden
- + Trotz des geringen Gewichts erreicht der bürstenlose Motor im Dauerbetrieb eine Luftgeschwindigkeit von 53 m/s
- + Mit dem Boost-Modus werden sogar bis zu 64 m/s erreicht



BL **WG**

Leeraufdrehzahl	0 - 20 000 / 23 000 min ⁻¹
Luftgeschwindigkeit	53 / 64 m/s
Luftvolumen	0 - 13,5 / 16 m³/min
Gewicht	3,1 - 3,9 kg

Mitgeliefertes Zubehör im Detail	UB001GM101	UB001GZ
191B26-6 Akku BL4040	1	-
191E07-8 Schnellladegerät DC40RA	1	-
166094-6 Schultergurt	1	1
183P97-1 Rinddüse gerade	1	1
183P98-9 Flachdüse gebogen	1	1
191L96-5 Verbindungsrohr 85-72	1	1
412758-3 Rinddüse 80	1	1



	DUB184	DUB363 / DUB362	UB401MP	UB001C / UB001G	Art.-Nr.	Preis ohne MwSt.	Preis inkl. MwSt.
Dachrinnen-Reinigungsset	•	•	•	•	191B03-8		
benötigter Adapter	•				191L13-5		
		•			191J13-3		
			•		191C15-7		
				•	191L96-5		

CE001G Akku-Trennscheifer
 XGT • 2x40V max. • 355 mm • 127 mm

- + Für Nassschnitte geeignet, der Schlauch für die Wasserzufuhr verläuft innerhalb des Gehäuses und ist somit gegen Beschädigungen von außen geschützt
- + AFT stoppt den Motor beim Blockieren der Maschine

BL **AFT**
WG

Ohne Ladegerät und Akkus. Im Karton.

CE001GZ
 1.
 1.

Max. Schleifscheiben-Ø	355 mm
Bohrung	25,4 mm
Leerlaufdrehzahl	5300 min ⁻¹
Stärke	5,0 mm
max. Schnittleistung	127 mm
Gewicht	12,3 - 14,1 kg

Mitgeliefertes Zubehör im Detail

	CE001GZ
123121-2 Schlauchkupplung 1/2 Zoll	1
Adapterring-Set ET	1
Steckschlüssel 13-19	1

E-12790-5 Trennscheibe
 5 Stück • 355x25,4mm • 4,3 mm

Körnung	A24T
Scheiben-Ø	355 mm
Bohrung	25,4 mm
Stärke	4,3 mm
Leerlaufdrehzahl max.	5500 min ⁻¹
Verpackungseinheit	5 Stück

DG001G Akku-Erdbohrer
 XGT • 40V max. • 200 mm • 0-1.500 min⁻¹

- + Leichter, einfach zu bedienender Akku-Erdbohrer beispielsweise für Zaunpfosten
- + Der borstenlose Motor erzielt ein Drehmoment von bis zu 136 Nm
- + Es stehen zwei Drehzahlbereiche zur Verfügung: 0-1.500 min⁻¹ für schnelle Bohrungen in sandigen Boden oder 0-400 min⁻¹ für schweren Lehmboden
- + Mit Rückwärtslauf bei blockierendem Bohrer und Doppel-LED

BL **ADT**
XPT

Ohne Ladegerät und Akkus. Im Karton.

DG001GZ05

Bohrfutterspannweite	2-13 mm
Drehmoment hart/weich	55 / 136 Nm
Leerlaufdrehzahl	0 - 400 / 0 - 1500 min ⁻¹
Gewicht	7,2 - 8,1 kg

Mitgeliefertes Zubehör im Detail

	DG001GZ05
191P11-3 Griff-Set	1
327684-2 Adapter A	1
327687-6 Adapter D	1
763251-3 Bohrfutterschlüssel S13	1
783204-6 6-kant-Stiftschlüssel	1
6-kant-Stiftschlüssel	1
783232-1 6-kant-Stiftschlüssel	1

Zubehör für DG001G
Erdbohrer mit Stift, Länge 800 mm

ø 50 mm	E-13611
ø 60 mm	E-13627
ø 80 mm	E-13633
ø 100 mm	E-07294
ø 150 mm	E-07303
ø 200 mm	E-07319

Ersatzmesser für Erdbohrer

 2 Stück
 (flach + spitz)
 inkl.
 Befestigungsschrauben

Für ø 50 mm	E-13649
Für ø 60 mm	E-13655
Für ø 80 mm	E-13633
Für ø 100 mm	E-07630
Für ø 150 mm	E-07646
Für ø 200 mm	E-07652

Verlängerung mit Stift, Länge 540 mm

E-07325

PM001G Akku-Sprühgerät
NEU 40V max. • 15 l • 64 m/s • 14,3 m²/min

- + Für große Mengen und hohe Reichweite
- + Bis zu 60 Minuten Arbeitsdauer

8.0 Ah **8.0 Ah**

BL
WG
PM001GL202

Preis auf Anfrage

Ohne Ladegerät und Akkus. Im Karton.

PM001GZ01

Preis auf Anfrage

Kapazität Luftmenge	9,0/11,0/14,3 m ³ /min
max. Luftgeschwindigkeit	42/52/64 m/s
Tankkapazität	15 l
Tropfengröße Standard-Düse	22-280 µm
Tropfengröße ULV-Düse	14-85 µm
Abgaberate Standard-Düse	0,12 - 1,55 l/min
Abgaberate ULV-Düse	0,03 - 0,05 l/min
Gewicht (leerer Tank)	12,5 - 15,4 kg

Mitgeliefertes Zubehör im Detail

	PM001GL202	PM001GZ
191N09-8 2-fach Ladegerät DC40RB	1	-
191X65-8 Akku BL4080F	2	-
Standard-Düse	1	1
ULV-Düse	1	1
Einmaulschlüssel SW 11	1	1

MAKITA ZUBEHÖR

PERFEKT AUF EINANDER ABGESTIMMT:

Makita Werkzeug und Zubehör.

Das umfassende Sortiment an Makita Originalzubehör bietet für jede Aufgabe die passende Lösung und ergänzt das vorhandene Makita Werkzeug perfekt.

Makita Originalzubehör ist für Ihre tägliche Arbeit die ideale Ergänzung zu Ihrem Werkzeug und überzeugt mit herausragender Leistung, hoher Langlebigkeit sowie verlässlicher Qualität.

Sie suchen das passende Zubehör für Ihr Makita Werkzeug oder Gartengerät? Dann werfen Sie einen Blick in unseren Zubehör-Katalog oder besuchen Sie [www.makita.de!](http://www.makita.de)



64V max. - Maschinen



Die neuen Makita 64V max. Akku-Rasenmäher eignen sich für besonders große Flächen.

Rasenflächen bis 1.600 m² können mit den 64 V max. Akku-Rasenmäher mit nur einer Akku-Ladung komfortabel und mühelos gemäht werden. Während des Betriebs ist der Akku im Rasenmäher vor Feuchtigkeit und Staub geschützt. Ein Traggriff am Akku erleichtert das Einstecken und Herausnehmen aus dem Rasenmäher sowie den Transport des Akkus über längere Wege.

Akkus, Ladegeräte und Ladezeiten



Akku BL6440	191R06-8
Spannung	64 V max.
Akkukapazität	4,0 Ah
Akkutyp	Li-Ion
Ladezeit (DC64WA)	120 min

Ladestandanzeige mit 4 grünen LEDs. Der Traggriff erleichtert das Handling

191R06-8



Ladegerät DC64WA 191W19-9

Zwei LED zeigen das Erreichen einer Ladung zu 80 % und einer vollständigen Ladung zu 100 % an.

191W19-9

LM001J Akku-Rasenmäher
64V max. • 48 cm • 62 l

LM001JM101

- + Der Akku-Rasenmäher verfügt über 3 Schneidmodi: Normal/SoftNoLoad/Geräuschreduziert
- + Im SoftNoLoad-Modus wird die Drehzahl automatisch nach Belastung der Maschine reguliert
- + Kabelloser, klappbarer Führungsholm für ein schnelles und kompaktes Aufbewahren
- + Kann vertikal gelagert werden
- + Die Schnitthöhe ist mit einem Handgriff in zehn Stufen einstellbar



BL MOTOR SOFT NOLOAD XPT

Leerlaufdrehzahl (Geräuschreduzierter Modus)	2500 min ⁻¹
Leerlaufdrehzahl (SoftNoLoad)	2500 / 3200 min ⁻¹
Leerlaufdrehzahl (Normaler Modus)	3200 min ⁻¹
Grasfangkorb	62 l
Schnittkreis	480 mm
Ideale Flächenleistung (bis zu)	1400 m ²
Maße gefaltet (LxBxH)	620 x 530 x 870 mm
Gewicht	24,4 - 26,1 kg

Mitgeliefertes Zubehör im Detail

Mitgeliefertes Zubehör im Detail	LM001JM101
162A28-3 Nyloneinsatz für Grasfangkorb	1
191R06-8 Akku BL6440	1
191V97-3 Sichelmesser	1
191W19-9 Ladegerät DC64WA	1
327589-6 Spannknebel 6	1
413946-5 Mulchkeil	1
782210-8 Steckschlüssel SW17	1

LM002J Akku-Rasenmäher
64V max. • 53 cm • 70 l

LM002JM101

- + Der Akku-Rasenmäher, mit 53 cm Schnittbreite, verfügt über 3 Schneidmodi: Normal/SoftNoLoad/Geräuschreduziert
- + Im SoftNoLoad-Modus wird die Drehzahl automatisch nach Belastung der Maschine reguliert
- + Kabelloser, klappbarer Führungsholm für ein schnelles und kompaktes Aufbewahren
- + Kann vertikal gelagert werden
- + Die Schnitthöhe ist mit einem Handgriff in zehn Stufen einstellbar



BL MOTOR SOFT NOLOAD XPT

Leerlaufdrehzahl (Geräuschreduzierter Modus)	2300 min ⁻¹
Leerlaufdrehzahl (SoftNoLoad)	2300 / 2800 min ⁻¹
Leerlaufdrehzahl (Normaler Modus)	2800 min ⁻¹
Grasfangkorb	70 l
Schnittkreis	534 mm
Ideale Flächenleistung (bis zu)	1600 m ²
Maße gefaltet (LxBxH)	620 x 585 x 930 mm
Gewicht	25,7 - 27,6 kg

Mitgeliefertes Zubehör im Detail

Mitgeliefertes Zubehör im Detail	LM002JM101
162B25-5 Nyloneinsatz für Grasfangkorb	1
191R06-8 Akku BL6440	1
191V96-5 Sichelmesser	1
191W19-9 Ladegerät DC64WA	1
327589-6 Spannknebel 6	1
413945-7 Mulchkeil	1
782210-8 Steckschlüssel SW17	1

Connector-Type-Maschinen



**NEU FÜR
PROFIS**

Connector-Type-Maschinen sind für den professionellen täglichen Einsatz konzipiert. Die Akku-Power mit bis zu 33,5 Ah wird bequem auf dem Rücken getragen und ermöglicht nicht nur ein verbessertes Handling der Maschine bei langen Arbeiten, sondern erreicht auch Akku-Laufzeiten, die benzinbetriebene Maschinen übertreffen.

Die WetGuard-Technologie ermöglicht darüber hinaus das Arbeiten auch bei schlechtem Wetter.

PDC1200



UB001C

LM001C Akku-Rasenmäher PDC-Connector • 53 cm • 70 l

- + Leistungsstarker und geräuscharmer Akku-Rasenmäher mit robustem Stahldeck
- + Die 36-V-Stromversorgung findet mit der Akku-Bank PDC01 oder dem rückentragbaren Akku PDC1200 statt
- + Die Betriebszeit beträgt ca. 150 Minuten, die empfohlene Rasenfläche liegt bei ca. 6.900 m²
- + Die Schnittbreite beträgt 53 cm, der Grasfangkorb inkl. Füllstandsanzeige fasst 70 Liter
- + Der Betrieb ist nur mit PDC01 oder PDC1200 möglich



BL MOTOR

SOFT NOLOAD

XPT

UB001C Akku-Gebläse PDC-Connector • 0-1.056 m³/h • 0-70 m/s

- + Das Akku-Gebläse wird mit der Akku-Bank PDC01 oder dem rückentragbaren Akku PDC1200 angetrieben und kann im Betrieb feinfühlig reguliert und auf Dauerbetrieb eingestellt werden
- + Trotz des geringen Gewichts erreicht der bürstenlose Motor im Dauerbetrieb eine Luftgeschwindigkeit von 60 m/s
- + Mit dem Boost-Modus werden sogar bis zu 70 m/s erreicht
- + Der Betrieb ist nur mit PDC01 oder PDC1200 möglich



BL MOTOR

Ohne Ladegerät und Akkus. Im Karton.

LM001CZ
1.
1.

Laufzeit PDC1200	150 min
Radantrieb	✓
Antriebsgeschwindigkeit	2,5 - 5,0 km/h
Grasfangkorb	70 l
Schnittbreite	53 cm
Schnittkreis	534 mm
Leerlaufdrehzahl (Normaler Modus)	2800 min ⁻¹
Leerlaufdrehzahl (SoftNoLoad)	2300 / 2800 min ⁻¹
Leerlaufdrehzahl (Geräuschreduzierter Modus)	2300 min ⁻¹
Gewicht	42,1 - 49,5 kg

Mitgeliefertes Zubehör im Detail

	LM001CZ	
127412-3	Grasfangkorb	1
127516-1	Mulchkeil	1
191D52-7	Sichelmesser	1
327589-6	Spannknebel 6	1
459887-1	Schutzhaube Seitenauswurf	1
782210-8	Steckschlüssel SW17	1
782212-4	Steckschlüssel SW13	1

Ohne Ladegerät und Akkus. Im Karton.

UB001CZ

Blaskraft	0 - 20,0 N
Schulterriemen	✓
Leerlaufdrehzahl	0 - 24 000 min ⁻¹
Luftvolumen	0 - 17,6 m ³ /min
Luftgeschwindigkeit	70 m/s
Gewicht	2,6 - 2,9 kg

Mitgeliefertes Zubehör im Detail

	UB001CZ	
191L94-9	Tragegurt	1
412758-3	Runddüse 80	1

Rasenmäher

Laubbläser

UB002C Akku-Rucksackgebläse
 PDC-Connector • 0-19,0 m³/min • 0-76 m/s

Ohne Ladegerät und Akkus. Im Karton.

UB002CZ

- + Die Maschine wird bequem über einen Joystick gesteuert, darüber ist ein Ein- und Ausschalten möglich sowie das stufenlose Einstellen der Geschwindigkeit inkl. einer Arretierung für den Dauerbetrieb
- + Das Gebläse ist dank der breiten und gepolsterten Schultergurte auch über einen langen Zeitraum angenehm zu tragen
- + Der Betrieb ist nur mit dem PDC1200 möglich



Luftvolumen	0 - 17,9 / 19 m³/min
Luftgeschwindigkeit	0-71,7 / 76,0 m/s
Blaskraft	0 - 22 N
Leerlaufdrehzahl	0 - 22000 min⁻¹
Gewicht	15,9 - 16,1 kg

Mitgeliefertes Zubehör im Detail**UB002CZ**

413G70-6	Runddüse	1
----------	----------	---

BL**XPT**
UR101C Akku-Freischneider
 PDC-Connector • 255-430 mm • 0-7.000 min⁻¹

Ohne Ladegerät und Akkus. Im Karton.

UR101CZ

- + Der vibrationsarme Akku-Freischneider wird direkt mit der Akku-Bank PDC01 oder dem Akku PDC1200A01 verbunden und eignet sich ideal für längere Einsätze
- + Mit ADT zur automatischen Drehzahlregulierung und AFT zum Stopp des Motors beim Blockieren des Werkzeugs
- + Die WetGuard-Technologie ermöglicht die Arbeit bei leichtem Regen
- + Mit Kombi-Schutzhaube
- + Der Betrieb ist nur PDC01 oder PDC1200 möglich

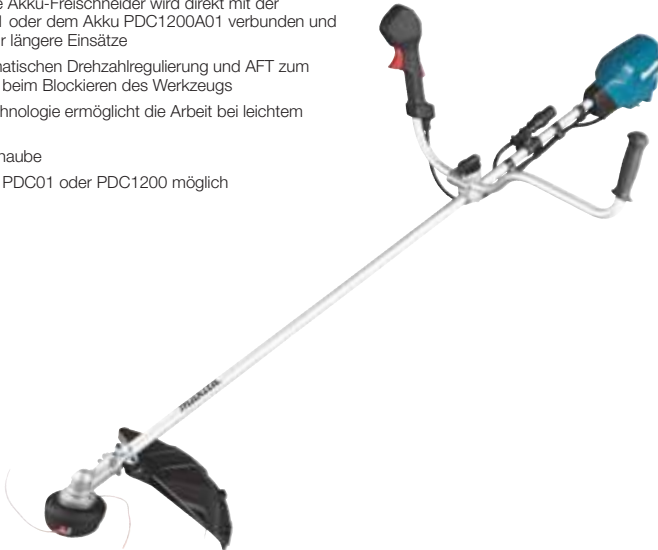

Leistungsaufnahme	1000 W
Spindelgewinde	M10 x 1,25 LH
Schnittkreis	255 / 305 / 430 mm
Leerlaufdrehzahl	0 - 4600 / 5500 / 7000 min⁻¹
Gewicht	5,2 kg

Mitgeliefertes Zubehör im Detail**UR101CZ**

196129-9	Hosenträgergurt	1
197993-1	2-Fadenkopf Tap&Go	1
198383-1	Messerkopf Kunststoff	1
782238-6	Steckschlüssel	1
783202-0	6-kant-Stiftschlüssel	1
831304-7	Zubehörtasche	1
D-66064	Grasschneideblatt	1

BL ADT AFT**XPT**
UR201C Akku-Freischneider
 PDC-Connector • 255-430 mm • 0-7.000 min⁻¹

Ohne Ladegerät und Akkus. Im Karton.

UR201CZ

- + Der vibrationsarme Akku-Freischneider wird direkt mit der Akku-Bank PDC01 oder dem Akku PDC1200A01 verbunden und eignet sich ideal für längere Einsätze
- + Mit ADT zur automatischen Drehzahlregulierung und AFT zum Stopp des Motors beim Blockieren des Werkzeugs
- + Die WetGuard-Technologie ermöglicht die Arbeit bei leichtem Regen
- + Mit Kombi-Schutzhaube
- + Der Betrieb ist nur PDC01 oder PDC1200 möglich



Schnittkreis	255 / 305 / 430 mm
Spindelgewinde	M10 x 1,25 LH
Leistungsaufnahme	1000 W
Schlagzahl	0 - 4 600 / 5 500 / 7 000 min⁻¹
Gewicht	4,7 kg

Mitgeliefertes Zubehör im Detail**UR201CZ**

197243-4	Tragegurt	1
197993-1	2-Fadenkopf Tap&Go	1
198383-1	Messerkopf Kunststoff	1
782238-6	Steckschlüssel	1
783202-0	6-kant-Stiftschlüssel	1
831304-7	Zubehörtasche	1
D-66064	Grasschneideblatt	1

BL ADT AFT**XPT**

WAS AUCH IMMER DER ARBEITSTAG VON IHNEN VERLANGT!

40V Li-ion
max
XGT NEXT GENERATION TECHNOLOGY

18V
LITHIUM-ION



Makita hat das richtige Akku-Werkzeug für Sie.
Vom bewährten LXT 18 Volt bis zum neuen XGT 40 Volt max.
Akkusystem. Leistungsstark, zukunftsweisend, leise.



Und wann macht's bei Ihnen



www.makita.de



**20+
SCHINEN
AKKU**

4,0 Ah
 2,0 Ah 1,5 Ah

**18V
LITHIUM-ION**

18V + 18V → 36V

Mit der umfangreichen LXT-Serie bietet Makita einen Akku für über 420 Maschinen und Gartengeräte mit 18 V sowie 2 x 18 V. Das stetig wachsende LXT-System bietet professionelles Werkzeug für jeden Job.

Bohrschrauber

DDF487 Akku-Bohrschrauber
18V • 40 Nm • 0-1.700 min⁻¹



DDF487RAJ Ohne Ladegerät und Akkus. Im Karton. **DDF487Z**



- + Kompakter, sehr kurzer 18 V Akku-Bohrschrauber mit einem 2-Gang-Planetengetriebe mit robuster Alu-Getriebegehäuseabdeckung und einem bürstenlosen Motor
- + Eine ideale Wahl für Anwendungen in schwer zugänglichen Bereichen
- + Mit einem neu designten, noch ergonomischeren Handgriff
- + Mit leuchtstarker Doppel-LED mit Nachglimmfunktion

Leerlaufdrehzahl	0 - 500 / 1700 min ⁻¹
Bohrfutterspannweite	1,5-13 mm
Drehmoment hart/weich	40 / 25 Nm
Drehmomenteinstellungen	20
Gewicht	1,3 - 1,6 kg

Mitgeliefertes Zubehör im Detail	DDF487RAJ	DDF487Z
195584-2	Schnellladegerät DC18RC	1 -
197254-9	Akku BL1820B	2 - je
450128-8	Kontaktschutzkappe LXT	1 -
821550-0	MAKPAC Gr. 2	1 -
837670-0	Tiefziehteil f. MAKPAC	1 -
199154-9	Schnellspannbohrfutter 13mm	1 1
251314-2	Schraube M4x12 ET	1 1
346449-3	Einhängebügel kurz ET	1 1
	PH/LS Doppelbit	1 1

DDF487RFE3



3 Akkus BL1830B 3,0 Ah



Transportkoffer mit zweiter Ebene für Kleinteile

Schnellladegerät DC18RC



DDF487RFE3

Mitgeliefertes Zubehör im Detail	DDF487RFE3	
195584-2	Schnellladegerät DC18RC	1
197599-5	Akku BL1830B	3je
199154-9	Schnellspannbohrfutter 13mm	1
251314-2	Schraube M4x12 ET	1
346317-0	Einhängebügel ET	1
	PH/LS Doppelbit	1
821857-4	Transportkoffer	1

Bohrschrauber

DDF485 Akku-Bohrschrauber
18V • 50 Nm • 0-1.900 min⁻¹



DDF485RTJ Ohne Ladegerät und Akkus. Im Karton. **DDF485Z**



- + Besonders handlicher 18 V Akku-Bohrschrauber mit einem 2-Gang-Vollmetall-Planetengetriebe und einem bürstenlosen Motor
- + Das Drehmoment ist in 21 Stufen plus Bohrstufe einstellbar
- + Zusätzlich ist eine leuchtstarke Doppel-LED mit Vor- und Nachglimmfunktion integriert

Drehmomenteinstellungen	21
Drehmoment hart/weich	50 / 27 Nm
Bohrfutterspannweite	1,5-13 mm
Leerlaufdrehzahl	0 - 500 / 1900 min ⁻¹
Gewicht	1,4 - 1,7 kg

Mitgeliefertes Zubehör im Detail	DDF485RTJ	DDF485Z
195584-2	Schnellladegerät DC18RC	1 -
197280-8	Akku BL1850B	2 - je
450128-8	Kontaktschutzkappe LXT	1 -
821550-0	MAKPAC Gr. 2	1 -
837916-4	Tiefziehteil für MAKPAC	1 -
251314-2	Schraube M4x12 ET	1 1
346317-0	Einhängebügel ET	1 1
	PH/LS Doppelbit	1 1

Bohrschrauber

DDF484 Akku-Bohrschrauber
18V • 54 Nm • 0-2.000 min⁻¹



DDF484RTJ Ohne Ladegerät und Akkus. Im Karton. **DDF484Z**



- + Kompakter 18 V Akku-Bohrschrauber mit einer Gehäuselänge von nur 172 mm
- + Das Drehmoment ist in 21 Stufen einstellbar
- + Der bürstenlose Motor ermöglicht die kompakte Bauform und sorgt für effizienteren Umgang mit der Energie

Drehmomenteinstellungen	21
Drehmoment hart/weich	54 / 30 Nm
Leerlaufdrehzahl	0 - 500 / 2000 min ⁻¹
Bohrfutterspannweite	1,5-13 mm
Gewicht	1,5 - 1,8 kg

Mitgeliefertes Zubehör im Detail	DDF484RTJ	DDF484Z
195584-2	Schnellladegerät DC18RC	1 -
197280-8	Akku BL1850B	2 - je
450128-8	Kontaktschutzkappe LXT	1 -
821550-0	MAKPAC Gr. 2	1 -
837916-4	Tiefziehteil für MAKPAC	1 -
251314-2	Schraube M4x12 ET	1 1
346317-0	Einhängebügel ET	1 1
	PH/LS Doppelbit	1 1

DDF484TB3J

Sonderedition in Schwarz!



Jubiläumsmmodell in schwarz inkl. 3 Akkus 5,0 Ah



DDF484TB3J

Mitgeliefertes Zubehör im Detail	DDF484TB3J	
195584-2	Schnellladegerät DC18RC	1
197280-8	Akku BL1850B	3je
199154-9	Schnellspannbohrfutter 13mm	1
251314-2	Schraube M4x12 ET	1
346317-0	Einhängebügel ET	1
	PH/LS Doppelbit	1
821550-0	MAKPAC Gr. 2	1
837916-4	Tiefziehteil für MAKPAC	1
450128-8	Kontaktschutzkappe LXT	2je

DDF482 Akku-Bohrschrauber
18V • 62 Nm • 0-1.900 min⁻¹

DDF482RFJ

Ohne Ladegerät und Akkus. Im Karton.

DDF482Z



- + Kraftvoller 18 V Akku-Bohrschrauber mit einem 2-Gang-Vollmetall-Planetengetriebe
- + Das Drehmoment ist in 21 Stufen einstellbar, zudem ist die Drehzahl feinfühlig regelbar
- + Zusätzlich ist eine leuchtstarke Doppel-LED mit Nachglimmfunktion integriert

Leerlaufdrehzahl	0 - 600 / 1900 min ⁻¹
Bohrfutterspannweite	1,5-13 mm
Drehmoment hart/weich	62 / 36 Nm
Drehmomenteinstellungen	21
Gewicht	1,5 - 1,8 kg

Mitgeliefertes Zubehör im Detail	DDF482RFJ	DDF482Z
195584-2 Schnellladegerät DC18RC	1	-
197599-5 Akku BL1830B	2	- je
199154-9 Schnellspannbohrfutter 13mm	1	-
450128-8 Kontaktschutzkappe LXT	1	-
821550-0 MAKPAC Gr. 2	1	-
837916-4 Tiefziehteil für MAKPAC	1	-
251314-2 Schraube M4x12 ET	1	1
346317-0 Einhängebügel ET	1	1
	PH/LS Doppelbit	1 1

XPT

DDF451 Akku-Bohrschrauber
18V • 80 Nm • 0-1.700 min⁻¹

DDF451RTJ

Ohne Ladegerät und Akkus. Im Karton.

DDF451Z



- + Kraftvoller 18 V Akku-Bohrschrauber mit einem 3-Gang-Vollmetall-Planetengetriebe zum Schrauben und Bohren für den professionellen Einsatz
- + Eine ideale Wahl für Anwendungen, welche ein hohes Drehmoment erfordern
- + Zusätzlich ist eine leuchtstarke LED integriert

Leerlaufdrehzahl	0 - 300 / 600 / 1700 min ⁻¹
Bohrfutterspannweite	1,5-13 mm
Drehmoment hart/weich	80 / 40 Nm
Drehmomenteinstellungen	16
Gewicht	2,6 kg

Mitgeliefertes Zubehör im Detail	DDF451RTJ	DDF451Z
195584-2 Schnellladegerät DC18RC	1	-
197280-8 Akku BL1850B	2	- je
450128-8 Kontaktschutzkappe LXT	1	-
763196-5 Schnellspannbohrfutter 13mm	1	-
821550-0 MAKPAC Gr. 2	1	-
837916-4 Tiefziehteil für MAKPAC	1	-
123254-3 Seitengriff kpl.	1	1
346317-0 Einhängebügel ET	1	1
452947-8 Bit-Halter ET	1	1
	PH/LS Doppelbit	1 1

DDF486 Akku-Bohrschrauber
18V • 130 Nm • 0-2.100 min⁻¹

DDF486RTJ

Ohne Ladegerät und Akkus. Im Karton.

DDF486Z



- + Kraftvoller, sehr kurzer 18 V Akku-Bohrschrauber mit einem 2-Gang-Vollmetall-Planetengetriebe und einem bürstenlosen Motor
- + Mit Metall-Bohrfutter und Seitengriff
- + Eine ideale Wahl für Anwendungen, welche ein hohes Drehmoment erfordern
- + Inkl. leuchtstarker Doppel-LED mit Vor- und Nachglimmfunktion

Drehmoment hart/weich	130 / 65 Nm
Drehmomenteinstellungen	21
Leerlaufdrehzahl	0 - 550 / 2100 min ⁻¹
Bohrfutterspannweite	1,5-13 mm
Gewicht	2,3 - 2,6 kg

Mitgeliefertes Zubehör im Detail	DDF486RTJ	DDF486Z
122C02-5 Seitengriff	1	-
195584-2 Schnellladegerät DC18RC	1	-
197280-8 Akku BL1850B	2	- je
821550-0 MAKPAC Gr. 2	1	-
837916-4 Tiefziehteil für MAKPAC	1	-
122C02-5 Seitengriff kpl.	1	1
346317-0 Einhängebügel ET	1	1
452947-8 Bit-Halter ET	1	1
	PH/LS Doppelbit	1 1
251314-2 Schraube M4x12 ET	2	2 je

BL

XPT

DLX2414JX4 Akku-Kombo-Kit
18V • 2 Maschinen • 2 Akkus • Ladegerät

DLX2414JX4

Akku-Schlagbohrschrauber DHP487

Akku-Schlagschrauber DTD157



- + Ein hochwertiges zweiteiliges bürstenloses 18 V Akku-Maschinen-Set für den täglichen Einsatz bei Bau- und Renovierungsmaßnahmen
- + Beinhaltet den DHP487 Akku-Schlagbohrschrauber, den DTD157 Akku-Schlagschrauber, zwei 3,0 Ah Akkus, ein Schnellladegerät DC18RC und ein 38-teiliges Bohrer-Bit-Set (B-54106)
- + Inklusive MAKPAC Größe 3.

Mitgeliefertes Zubehör im Detail	DLX2414JX4
195584-2 Schnellladegerät DC18RC	1
197599-5 Akku BL1830B	2 je
821551-8 MAKPAC Gr. 3	1
B-54106 Bohrer-Bit-Set	1

Schnellladegerät DC18RC

2 Akkus BL1830B 3,0 Ah

Bohrer-Bit-Set



MAKPAC Größe 3

DHP487 Akku-Schlagbohrschrauber18V • 40 Nm • 0-1.700 min⁻¹

2.0 Ah 2.0 Ah

**DHP487RAJ**

Ohne Ladegerät und Akkus. Im Karton.

DHP487Z

- + Kompakter, sehr kurzer 18 V Akku-Schlagbohrschrauber mit einem 2-Gang-Planetengetriebe mit robuster Alu-Gehäuseabdeckung und einem bürstenlosen Motor
- + Eine ideale Wahl für Anwendungen in schwer zugänglichen Bereichen
- + Mit einem neu designten, noch ergonomischeren Handgriff
- + Mit leuchtstarker Doppel-LED mit Nachglimmfunktion

Gewicht Akku	1,4 - 1,7 kg
Leerlaufdrehzahl	0 - 500 / 1700 min ⁻¹
Bohrfutterspannweite	1,5-13 mm
Drehmoment hart/weich	40 / 25 Nm
Drehmomenteinstellungen	20
Schlagzahl	0 - 7500 / 25 500 min ⁻¹
Bohrleistung in Beton	13 mm
Gewicht	1,7 kg

Mitgeliefertes Zubehör im Detail	DHP487RAJ	DHP487Z
195584-2	Schnellladegerät DC18RC	1 -
197254-9	Akku BL1820B	2 - je
199154-9	Schnellspannbohrfutter 13mm	1 -
450128-8	Kontaktschutzkappe LXT	1 -
821550-0	MAKPAC Gr. 2	1 -
837670-0	Tiefziehteil f. MAKPAC	1 -
251314-2	Schraube M4x12 ET	1 1
346449-3	Einhängebügel kurz ET PH/LS Doppelbit	1 1

BL

XPT

DHP453 Akku-Schlagbohrschrauber18V • 42 Nm • 0-1.300 min⁻¹

3.0 Ah 3.0 Ah

**DHP453RFE**

- + Leistungsstarker Akku-Schlagbohrschrauber mit 18 V und einer elektronisch regelbaren Drehzahl
- + Das Schlagwerk ist je nach Anwendung abschaltbar, das max. Drehmoment beträgt 42 Nm
- + Dieses ist in 16 Stufen plus Bohrstufe einstellbar

Leerlaufdrehzahl	0 - 400 / 1300 min ⁻¹
Bohrfutterspannweite	1,5-13 mm
Kapazität bei Holzschrauben mit 6 x 60 mm	187 kpl
Drehmomenteinstellungen	16
Drehmoment hart/weich	42 / 27 Nm
Schlagzahl	0 - 6000 / 19 500 min ⁻¹
Bohrleistung in Beton	13 mm
Gewicht	1,7 - 2,0 kg

Mitgeliefertes Zubehör im Detail	DHP453RFE	
158777-2	Transportkoffer	1
195584-2	Schnellladegerät DC18RC	1
196306-3	Schnellspannbohrfutter 13 mm	1
	Doppelbit	1
197599-5	Akku BL1830B	2je

DHP453RFX2

Inkl. Koffer mit umfangreichem Zubehör.

DHP453RFX2

3.0 Ah 3.0 Ah



Mitgeliefertes Zubehör im Detail	DHP453RFX2	
195584-2	Schnellladegerät DC18RC	1
196306-3	Schnellspannbohrfutter 13 mm	1
197019-9	Schubladenkoffer Alu	1
450128-8	Kontaktschutzkappe LXT	1
	Doppelbit	1
D-46202	Bohrer-Set	1
197599-5	Akku BL1830B	2je
B-28606	Bit-Set	2je

DHP485 Akku-Schlagbohrschrauber18V • 50 Nm • 0-1.900 min⁻¹

5.0 Ah 5.0 Ah

**DHP485RTJ**

Ohne Ladegerät und Akkus. Im Karton.

DHP485Z

- + Leistungsstarker Akku-Schlagbohrschrauber mit 18 V und einem 2-Gang-Vollmetall-Planetengetriebe
- + Das Schlagwerk ist je nach Anwendung abschaltbar, das max. Drehmoment beträgt 50 Nm
- + Zudem sorgt eine leuchtstarke LED für die Ausleuchtung des Werkstücks

Drehmoment hart/weich	50 / 27 Nm
Drehmomenteinstellungen	21
Leerlaufdrehzahl	0 - 500 / 1900 min ⁻¹
Bohrfutterspannweite	1,5-13 mm
Schlagzahl	0 - 7500 / 28 500 min ⁻¹
Bohrleistung in Beton	13 mm
Gewicht	1,5 - 1,8 kg

Mitgeliefertes Zubehör im Detail	DHP485RTJ	DHP485Z
195584-2	Schnellladegerät DC18RC	1 -
197280-8	Akku BL1850B	2 - je
450128-8	Kontaktschutzkappe LXT	1 -
821550-0	MAKPAC Gr. 2	1 -
837916-4	Tiefziehteil für MAKPAC	1 -
251314-2	Schraube M4x12 ET	1 1
346317-0	Einhängebügel ET PH/LS Doppelbit	1 1

BL

XPT

**Schraubeinsätze der Extra-Klasse: Die neue Impact Premier Bit-Serie**

Die neue Impact Premier Bit-Serie von Makita ist eine hervorragende Wahl für Profis, die eine widerstandsfähige Lösung zum Schlagschrauben benötigen. Die Strapazierfähigkeit wird durch einen eigens gefertigten und wärmebehandelten Stahl mit hoher Torsionsbeständigkeit erreicht.

Impact
PREMIER

DHP484 Akku-Schlagbohrschrauber
18V • 54 Nm • 0-2.000 min⁻¹

- + Leistungsstarker Akku-Schlagbohrschrauber mit 18 V und einem 2-Gang-Vollmetall-Planetengertriebe
- + Das Schlagwerk ist je nach Anwendung abschaltbar, das max. Drehmoment beträgt 54 Nm. Dieses ist in 21 Stufen einstellbar



DHP484



DHP484RGJW



DHP484T4JB

Sonderedition in Schwarz!

4 Akkus BL1850B 5,0 Ah



MAKPAC Größe 2



Schnellladegerät DC18RC



DHP484RTJ

Ohne Ladegerät und Akkus. Im Karton.

DHP484Z

Bohrleistung in Beton	13 mm
Schlagzahl	0 - 7500 / 30 000 min ⁻¹
Drehmoment hart/weich	54 / 30 Nm
Drehmomenteinstellungen	21
Leerlaufdrehzahl	0 - 500 / 2000 min ⁻¹
Bohrfutterspannweite	1,5-13 mm
Gewicht	1,6 - 1,9 kg

Mitgeliefertes Zubehör im Detail	DHP484RTJ	DHP484Z
195584-2 Schnellladegerät DC18RC	1	-
197280-8 Akku BL1850B	2	- je
450128-8 Kontaktschutzkappe LXT	1	-
452947-8 Bit-Halter ET	1	-
821550-0 MAKPAC Gr. 2	1	-
837916-4 Tiefziehteil für MAKPAC	1	-
251314-2 Schraube M4x12 ET	1	1
346317-0 Einhängebügel ET	1	1
PH/LS Doppelbit	1	1

Sondermodell in weiß



DHP484RGJW

Mitgeliefertes Zubehör im Detail	DHP484RGJW
195584-2 Schnellladegerät DC18RC	1
199154-9 Schnellspannbohrfutter 13mm	1
251314-2 Schraube M4x12 ET	1
346317-0 Einhängebügel ET	1
450128-8 Kontaktschutzkappe LXT	1
PH/LS Doppelbit	1
MAKPAC Gr. 2	1
837916-4 Tiefziehteil für MAKPAC	1
197422-4 Akku BL1860B	2 je

Jubiläummodell 45 Jahre Makita in schwarz.



DHP484T4JB

Mitgeliefertes Zubehör im Detail	DHP484T4JB
195584-2 Schnellladegerät DC18RC	1
199154-9 Schnellspannbohrfutter 13mm	1
251314-2 Schraube M4x12 ET	1
346317-0 Einhängebügel ET	1
PH/LS Doppelbit	1
MAKPAC Gr. 2	1
197280-8 Akku BL1850B	4 je



DHP482 Akku-Schlagbohrschrauber
18V • 62 Nm • 0-1.900 min⁻¹

- + Leistungsstarker Akku-Schlagbohrschrauber mit 18 V und einem 2-Gang-Vollmetall-Planetengetriebe
- + Das Schlagwerk ist je nach Anwendung abschaltbar, das max. Drehmoment beträgt 62 Nm
- + Dieses ist in 21 Stufen einstellbar

Drehmomenteinstellungen	21
Drehmoment hart/weich	62 / 36 Nm
Bohrfutterspannweite	1,5-13 mm
Leerlaufdrehzahl	0 - 600 / 1900 min ⁻¹
Schlagzahl	0 - 9000 / 28 500 min ⁻¹
Bohrleistung in Beton	13 mm
Gewicht	1,5 - 1,8 kg

Mitgeliefertes Zubehör im Detail	DHP482Z
251314-2 Schraube M4x12 ET	1
346317-0 Einhängebügel ET	1
PH/LS Doppelbit	1

**DHP482JX13**

Mitgeliefertes Zubehör im Detail	DHP482JX13
195584-2 Schnellladegerät DC18RC	1
346317-0 Einhängebügel ET	1
763256-3 Schnellspannbohrfutter 13 mm	1
PH/LS Doppelbit	1
821550-0 MAKPAC Gr. 2	1
837916-4 Tiefziehteil für MAKPAC	1
E-08713 Werkzeug-Set	1
197599-5 Akku BL1830B	2je
251314-2 Schraube M4x12 ET	2je

DHP482JX132 Akkus
BL1830B
3,0 AhSchnellladegerät
DC18RC

MAKPAC Größe 2

120-tlg. Werkzeug-Set
in einem zusätzlichen
MAKPAC

XPT

**DHP482RFX9**

Mitgeliefertes Zubehör im Detail	DHP482RFX9
195584-2 Schnellladegerät DC18RC	1
197019-9 Schubladenkoffer Alu	1
199154-9 Schnellspannbohrfutter 13mm	1
450128-8 Kontaktschutzkappe LXT	1
Doppelbit	1
D-46202 Bohrer-Set	1
Maßband	1
197599-5 Akku BL1830B	2je
B-28606 Bit-Set	2je

Sondermodell inklusive einer Bit-Box und einem isolierten
MAKPAC**DHP482FJX4****DHP482RFX9**Umfangreiches
Zubehör in einem
Alu-Schubladen-
koffer**DHP482FJX4**Bitset 31-tlg.
E-00016MAKPAC-Kühlbox Gr. 4
198253-4**DHP486 Akku-Schlagbohrschrauber**
18V • 130 Nm • 0-2.100 min⁻¹

- + Leistungsstarker Akku-Schlagbohrschrauber mit 18 V und einem brushlosen Motor
- + Das Schlagwerk ist je nach Anwendung zuschaltbar, das max. Drehmoment beträgt 130 Nm
- + Dieses ist in 21 Stufen plus Bohrstufe einstellbar
- + Mit Metall-Bohrfutter und Seitengriff und einer leuchtstarken Doppel-LED mit Vor- und Nachglimmfunktion

Drehmomenteinstellungen	21
Drehmoment hart/weich	130 / 65 Nm
Bohrfutterspannweite	1,5-13 mm
Leerlaufdrehzahl	0 - 550 / 2100 min ⁻¹
Schlagzahl	0-8250/31.500 min ⁻¹
Gewicht	2,3 - 2,7 kg

DHP486RTJ

Ohne Ladegerät und Akkus. Im Karton.

DHP486Z

Mitgeliefertes Zubehör im Detail	DHP486RTJ	DHP486Z
195584-2 Schnellladegerät DC18RC	1	-
197280-8 Akku BL1850B	2	- je
821550-0 MAKPAC Gr. 2	1	-
837916-4 Tiefziehteil für MAKPAC	1	-
122576-8 Tiefenanschlag	1	1
122C01-7 Seitengriff	1	1
346317-0 Einhängebügel ET	1	1
452947-8 Bit-Halter ET	1	1
PH/LS Doppelbit	1	1
251314-2 Schraube M4x12 ET	2	2je

BL

XPT

DHP451 Akku-Schlagbohrschrauber
18V • 80 Nm • 0-1.700 min⁻¹

- + Leistungsstarker Akku-Schlagbohrschrauber mit 18 V und einem 3-Gang-Vollmetall-Planetengetriebe
- + Das Schlagwerk ist je nach Anwendung abschaltbar, das max. Drehmoment beträgt 80 Nm
- + Dieses ist in 16 Stufen plus Bohrstufe einstellbar

Schlagzahl	0 - 4500 / 9000 / 25 500 min ⁻¹
Leerlaufdrehzahl	0 - 300/600/1.700 min ⁻¹
Bohrfutterspannweite	1,5-13 mm
Drehmoment hart/weich	80 / 40 Nm
Drehmomenteinstellungen	16
Bohrleistung in Beton	16 mm
Gewicht	2,2 - 2,8 kg

DHP451RTJ

Ohne Ladegerät und Akkus. Im Karton.

DHP451Z

Mitgeliefertes Zubehör im Detail	DHP451RTJ	DHP451Z
195584-2 Schnellladegerät DC18RC	1	-
197280-8 Akku BL1850B	2	- je
821550-0 MAKPAC Gr. 2	1	-
122576-8 Tiefenanschlag	1	1
123253-5 Seitengriff kpl.	1	1
346317-0 Einhängebügel ET	1	1
452947-8 Bit-Halter ET	1	1
763196-5 Schnellspannbohrfutter 13mm	1	1
251314-2 Schraube M4x12 ET	1	2je
PH/LS Doppelbit	2	2je

DTD157 Akku-Schlagschrauber
18V • 1/4" • 140 Nm • 0-3.000 min⁻¹

Ohne Ladegerät und Akkus. Im Karton.

DTD157Z



- + Ein kompakter und leichter bürstenloser Schlagschrauber mit 18 V Antrieb und 1/4"-Innensechskant-Aufnahme
- + Das doppelgelagerte Kugellager dient einem besseren Halt sowie einem ruhigen Lauf der Bits
- + Das leicht bedienbare Gerät erreicht ein Anzugsdrehmoment von max. 140 Nm
- + 2 Stufen, geeignet für schnelles Schrauben
- + Leuchtstarkes LED-Arbeitslicht

Drehmoment max.	140 Nm
Standardschrauben	M5 - M14
Maschinenschrauben	M4 - M8
Leerlaufdrehzahl	0 - 1300 / 3000 min ⁻¹
Schlagzahl	0 - 2000 / 4100 min ⁻¹
Hochfeste Schrauben	M5 - M12
Gewicht	1,2 - 1,5 kg

Mitgeliefertes Zubehör im Detail	DTD157Z
266622-8 Flachrundkopfschraube M4x12 ET	1
346317-0 Einhängebügel ET	1

BL

XPT

DTD153 Akku-Schlagschrauber
18V • 1/4" • 170 Nm • 0-3.400 min⁻¹

DTD153RTJ

Ohne Ladegerät und Akkus. Im Karton.

DTD153Z



- + Ein kompakter und leichter bürstenloser Schlagschrauber mit 18 V Antrieb und einem Antriebsschaft 1/4"
- + Ein kleines und leichtes Gerät, das leicht bedienbar ist und dennoch ein max. Anzugsdrehmoment von 170 Nm bietet, geeignet für schnelles Schrauben
- + Ein leuchtstarkes LED-Arbeitslicht für zusätzliche Beleuchtung



Schlagzahl	0 - 3600 min ⁻¹
Hochfeste Schrauben	M5 - M14
Leerlaufdrehzahl	0 - 3400 min ⁻¹
Maschinenschrauben	M4 - M8
Standardschrauben	M5 - M16
Drehmoment max.	170 Nm
Gewicht	1,3 - 1,6 kg

Mitgeliefertes Zubehör im Detail	DTD153RTJ	DTD153Z
195584-2 Schnellladegerät DC18RC	1	-
197280-8 Akku BL1850B	2	- je
450128-8 Kontaktschutzkappe LXT	1	-
821550-0 MAKPAC Gr. 2	1	-
837670-0 Tiefziehteil f. MAKPAC	1	-
266622-8 Flachrundkopfschraube M4x12 ET	1	1
346317-0 Einhängebügel ET	1	1

BL

XPT

DTD171 Akku-Schlagschrauber
18V • 1/4" • 180 Nm • 0-3.600 min⁻¹

DTD171RTJ

In der Sonderfarbe rot.

DTD171FJAR



- + Ein kompakter und leichter bürstenloser Schlagschrauber mit 18 V Antrieb und Antriebsschaft 1/4"
- + Ein kleines und leichtes Gerät, das leicht bedienbar ist und dennoch ein max. Anzugsdrehmoment von 180 Nm bietet, geeignet für schnelles Schrauben
- + Ein helles LED-Arbeitslicht für zusätzliche Beleuchtung
- + DTD171FJAR in Sonderfarbe rot



Drehmoment max.	180 Nm
Leerlaufdrehzahl	0-1100/2100/3200/3600 min ⁻¹
Standardschrauben	M5 - M16
Maschinenschrauben	M4 - M8
Hochfeste Schrauben	M5 - M14
Schlagzahl	0-1100/2600/3600/3800 min ⁻¹
Gewicht	1,2 - 1,6 kg

Mitgeliefertes Zubehör im Detail	DTD171RTJ	DTD171FJAR
197280-8 Akku BL1850B	2	- je
197599-5 Akku BL1830B	-	2 je
450128-8 Kontaktschutzkappe LXT	1	-
195584-2 Schnellladegerät DC18RC	1	1
266622-8 Flachrundkopfschraube M4x12 ET	1	1
346317-0 Einhängebügel ET	1	1
821550-0 MAKPAC Gr. 2	1	1
837670-0 Tiefziehteil f. MAKPAC	1	1

BL

XPT

DTD172 Akku-Schlagschrauber
18V • 1/4" • 180 Nm • 0-3.600 min⁻¹

DTD172RTJ

Ohne Ladegerät und Akkus. Im Karton.

DTD172Z



- + Ein sehr kompakter und leichter bürstenloser Schlagschrauber 18 V und Antriebsschaft 1/4" mit neuer One-Touch-Bit-Installation
- + Ein kleines und leichtes Gerät, das leicht bedienbar ist und dennoch ein max. Anzugsdrehmoment von 180 Nm bietet, geeignet für schnelles Schrauben
- + Das helle LED-Arbeitslicht kann zusätzliche als Handleuchte genutzt werden



Standardschrauben	M5 - M16
Maschinenschrauben	M4 - M8
Leerlaufdrehzahl	0 - 1100 / 2100 / 3200 / 3600 min ⁻¹
Drehmoment max.	180 Nm
Schlagzahl	0 - 3800 min ⁻¹
Hochfeste Schrauben	M5 - M14
Gewicht	1,2 - 1,5 kg

Mitgeliefertes Zubehör im Detail	DTD172RTJ	DTD172Z
195584-2 Schnellladegerät DC18RC	1	-
197280-8 Akku BL1850B	2	- je
821550-0 MAKPAC Gr. 2	1	-
837670-0 Tiefziehteil f. MAKPAC	1	-
266622-8 Flachrundkopfschraube M4x12 ET	1	1
346317-0 Einhängebügel ET	1	1

BL

XPT



DTW181 Akku-Schlagschrauber18V • 1/2" • 210 Nm • 0-2.400 min⁻¹

Ohne Ladegerät und Akkus. Im Karton.

DTW181Z

BL MOTOR

XPT

- + Ein kompakter und leistungsfähiger bürstenloser Schlagschrauber 1/2"
- + Geringe Größe und kleines Gewicht machen dieses Gerät leicht bedienbar, wobei es ein max. Anzugsdrehmoment von 210 Nm bietet
- + Ein integriertes LED-Arbeitslicht sorgt für zusätzliche Beleuchtung

Standardschrauben	M8 - M16
Leerlaufdrehzahl	0 - 1300 / 2400 min ⁻¹
Drehmoment max.	70 / 210 Nm
Lösedrehmoment	330 Nm
Schlagzahl	0 - 2000 / 3600 min ⁻¹
Hochfeste Schrauben	M6 - M12
Außenvierkantaufnahme:	1/2"
Gewicht	1,2 - 1,5 kg

Mitgeliefertes Zubehör im Detail	DTW181Z
266622-8 Flachrundkopfschraube M4x12 ET	1
346317-0 Einhängbügel ET	1

DTW300 Akku-Schlagschrauber18V • 1/2" • 330 Nm • 0 - 3.200 min⁻¹**DTW300RTJ**

Ohne Ladegerät und Akkus. Im Karton.

DTW300Z

BL MOTOR

XPT

- + Ein kraftvoller bürstenloser Schlagschrauber 1/2" mit einem Anzugsdrehmoment von bis zu 330 Nm
- + Vier verschiedene Drehzahleinstellungen
- + Ausgestattet mit einem LED-Arbeitslicht für zusätzliche Beleuchtung
- + Dieses Gerät ist ideal für Anwendungen, die ein hohes Anzugsdrehmoment erfordern
- + Mit Auto-Stopp-Funktion zur effizienten Energienutzung

Lösedrehmoment	580 Nm
Drehmoment max.	100 / 160 / 210 / 330 Nm
Standardschrauben	M10 - M20
Leerlaufdrehzahl	0 - 1000 / 1800 / 2600 / 3200 min ⁻¹
Hochfeste Schrauben	M10 - M16
Schlagzahl	0-1800/2600/3400/4000 min ⁻¹
Außenvierkantaufnahme:	1/2"
Gewicht	1,5 - 1,8 kg

Mitgeliefertes Zubehör im Detail	DTW300RTJ	DTW300Z
195584-2 Schnellladegerät DC18RC	1	-
197280-8 Akku BL1850B	2	- je
450128-8 Kontaktschutzkappe LXT	1	-
821550-0 MAKPAC Gr. 2	1	-
835L10-8 Tiefziehteil f. MAKPAC	1	-
266622-8 Flachrundkopfschraube M4x12 ET	1	1
346317-0 Einhängbügel ET	1	1

DTW700 Akku-Schlagschrauber18V • 1/2" • 700 Nm • 0-2.200 min⁻¹

Ohne Ladegerät und Akkus. Im Karton.

DTW700Z

BL MOTOR

XPT

- + Ein kraftvoller 18 V Akku-Schlagschrauber mit einem Anziehdrehmoment bis 700 Nm für die industrielle Fertigung und Bauanwendungen
- + 1/2"-Außenvierkantaufnahme mit Sicherungsstift
- + Mit Auto-Stopp-Funktion zur effizienten Energienutzung
- + Eine Doppel-LED hilft bei schwierigen Lichtverhältnissen

Drehmoment max.	150 / 200 / 320 / 700 Nm
Lösedrehmoment	1000 Nm
Standardschrauben	M10 - M24
Leerlaufdrehzahl	0 - 500 / 1200 / 1900 / 2200 min ⁻¹
Hochfeste Schrauben	M10 - M16
Außenvierkantaufnahme:	1/2"
Schlagzahl	0 - 1000 / 1700 / 2400 / 2700 min ⁻¹
Gewicht	2,3 - 2,7 kg

Mitgeliefertes Zubehör im Detail	DTW700Z
251314-2 Schraube M4x12 ET	1
347723-2 Einhängbügel	1

DTW701 Akku-Schlagschrauber18V • 1/2" • 700 Nm • 0-2.200 min⁻¹**DTW701RTJ**

Ohne Ladegerät und Akkus. Im Karton.

DTW701Z

BL MOTOR

XPT

- + Ein kraftvoller 18 V Akku-Schlagschrauber mit einem Anziehdrehmoment bis 700 Nm für die industrielle Fertigung und Bauanwendungen
- + 1/2"-Außenvierkantaufnahme mit Kugelrastung
- + Mit Auto-Stopp-Funktion zur effizienten Energienutzung
- + Eine Doppel-LED hilft bei schwierigen Lichtverhältnissen

Schlagzahl	0 - 1000 / 1700 / 2400 / 2700 min ⁻¹
Hochfeste Schrauben	M10 - M16
Außenvierkantaufnahme:	1/2"
Standardschrauben	M10 - M24
Leerlaufdrehzahl	0 - 500 / 1200 / 1900 / 2200 min ⁻¹
Lösedrehmoment	1000 Nm
Drehmoment max.	150 / 200 / 320 / 700 Nm
Gewicht	2,3 - 2,7 kg

Mitgeliefertes Zubehör im Detail	DTW701RTJ	DTW701Z
195584-2 Schnellladegerät DC18RC	1	-
197280-8 Akku BL1850B	2	- je
450128-8 Kontaktschutzkappe LXT	1	-
821551-8 MAKPAC Gr. 3	1	-
837645-9 Tiefziehteil für MAKPAC	1	-
251314-2 Schraube M4x12 ET	1	1
347723-2 Einhängbügel	1	1

DTW1002 Akku-Schlagschrauber18V • 1/2" • 1.000 Nm • 0-1.800 min⁻¹**DTW1002RTJ**

Ohne Ladegerät und Akkus. Im Karton.

DTW1002Z

BL MOTOR

- + Ein kraftvoller bürstenloser Schlagschrauber 1/2" mit einem Anzugsdrehmoment von bis zu 1.000 Nm
- + Drei verschiedene Drehzahleinstellungen
- + Ausgestattet mit einem LED-Arbeitslicht für zusätzliche Beleuchtung
- + Dieses Gerät ist ideal für Anwendungen, die ein hohes Anzugsdrehmoment erfordern

Schlagzahl	0 - 1800 / 2000 / 2200 min ⁻¹
Hochfeste Schrauben	M10 - M24
Außenvierkantaufnahme:	1/2"
Standardschrauben	M12 - M30
Leerlaufdrehzahl	0-900/1000/1800 min ⁻¹
Lösedrehmoment	1600 Nm
Drehmoment max.	300 / 600 / 1000 Nm
Gewicht	3,3 - 3,6 kg

Mitgeliefertes Zubehör im Detail	DTW1002RTJ	DTW1002Z
195584-2 Schnellladegerät DC18RC	1	-
197280-8 Akku BL1850B	2	- je
266622-8 Flachrundkopfschraube M4x12 ET	2	- je
450128-8 Kontaktschutzkappe LXT	1	-
821551-8 MAKPAC Gr. 3	1	-
837645-9 Tiefziehteil für MAKPAC	1	-
346949-3 Einhängbügel ET	1	1
251314-2 Schraube M4x12 ET	-	2 je

DTW180 Akku-Schlagschrauber18V • 3/8" • 180 Nm • 0-2.400 min⁻¹

Ohne Ladegerät und Akkus. Im Karton.

DTW180Z



BL

XPT

- + Ein kraftvoller bürstenloser Schlag-schrauber 3/8. mit einem Anzugsdrehmoment von bis zu 180 Nm
- + Zwei verschiedene Drehzahleinstellungen
- + Ausgestattet mit einem LED-Arbeitslicht für zusätzliche Beleuchtung und dem Auto-Stopp-Modus im Linkslauf

Außenvierkantaufnahme:	3/8"
Schlagzahl	0 - 2000 / 3600 min ⁻¹
Hochfeste Schrauben	M6 - M12
Lösedrehmoment	310 Nm
Drehmoment max.	65 / 180 Nm
Leerlaufdrehzahl	0 - 1300 / 2400 min ⁻¹
Standardschrauben	M8 - M16
Gewicht	1,2 - 1,5 kg

Mitgeliefertes Zubehör im Detail	DTW180Z
266622-8 Flachrundkopfschraube M4x12 ET	1
346317-0 Einhängbügel ET	1

DTW302 Akku-Schlagschrauber18V • 3/8" • 300 Nm • 0-3.200 min⁻¹

Ohne Ladegerät und Akkus. Im Karton.

DTW302Z



BL

XPT

- + Ein bürstenloser Schlagschrauber mit einem Anzugsdrehmoment von bis zu 300 Nm und vier verschiedenen Drehzahleinstellungen
- + Mit dreistufiger Auto-Stopp-Funktion im Rechts- sowie Linkslauf
- + Mit feinfühler Elektronik und einem Höchstdrehzahlmodus
- + Zuschaltbare Doppel-LED hilft bei schwierigen Lichtverhältnissen

Außenvierkantaufnahme:	3/8"
Hochfeste Schrauben	M10 - M16
Schlagzahl	0 - 1800 / 2600 / 3400 / 4000 min ⁻¹
Leerlaufdrehzahl	0 - 1000 / 1800 / 2600 / 3200 min ⁻¹
Standardschrauben	M10 - M20
Drehmoment max.	80 / 130 / 180 / 300 Nm
Gewicht	1,4 - 1,8 kg

Mitgeliefertes Zubehör im Detail	DTW302Z
266622-8 Flachrundkopfschraube M4x12 ET	1
346317-0 Einhängbügel ET	1

DTW1001 Akku-Schlagschrauber18V • 3/4" • 1.050 Nm • 0-1.800 min⁻¹

DTW1001RTJ

Ohne Ladegerät und Akkus. Im Karton.

DTW1001Z



BL

- + Ein kraftvoller bürstenloser Schlag-schrauber 3/4. mit einem Anzugsdrehmoment von bis zu 1.050 Nm
- + Drei verschiedene Drehzahleinstellungen
- + Ausgestattet mit einem LED-Arbeitslicht für zusätzliche Beleuchtung
- + Dieses Gerät ist ideal für Anwendungen, die ein hohes Anzugsdrehmoment erfordern

Drehmoment max.	300 / 600 / 1050 Nm
Lösedrehmoment	1700 Nm
Leerlaufdrehzahl	0 - 900 / 1000 / 1800 min ⁻¹
Standardschrauben	M12 - M30
Schlagzahl	0 - 1800 / 2000 / 2200 min ⁻¹
Außenvierkantaufnahme:	3/4"
Hochfeste Schrauben	M10 - M24
Gewicht	3,4 - 3,7 kg

Mitgeliefertes Zubehör im Detail	DTW1001RTJ	DTW1001Z
195584-2 Schnellladegerät DC18RC	1	-
197280-8 Akku BL1850B	2	- je
450128-8 Kontaktschutzkappe LXT	1	-
821551-8 MAKPAC Gr. 3	1	-
837645-9 Tiefziehteil für MAKPAC	1	-
346949-3 Einhängbügel ET	-	1
251314-2 Schraube M4x12 ET	2	2 je

DWR180 Akku-Ratschenschrauber

18V • 47,5 Nm • 1/4" und 3/8"

Ohne Ladegerät und Akkus. Im Karton.

DWR180Z

- + Ein 18 V Akku-Ratschenschrauber mit 1/4" und 3/8" Aufnahme
- + Hat ein Drehmoment von 47,5 Nm und kann auch als Handratsche genutzt werden
- + Einfach einstellbarer Rechts- / Linkslauf
- + Eine leuchtstarke LED sorgt für gute Sicht



Leerlaufdrehzahl	0 - 800 min ⁻¹
Drehmoment hart/weich	47,5 Nm
Außenvierkantaufnahme:	3/8" / 1/4"
Gewicht	1,2 - 1,6 kg

Mitgeliefertes Zubehör im Detail	DWR180Z
191A50-3 Steckschlüssel Adapter 1/4"	1
191A51-1 Steckschlüssel Adapter 3/8"	1

Optimal & optional**Griffverlängerung-Set 191G67-2**

Kompatibel mit
DTW700/DTW701
DTW1001
DTW1002
TW001G



191G67-2

Steckschlüssel-Set B-54651

B-54651

Transporttasche 832074-1

Außenmaße ca.
540 x 235 x 300 mm



832074-1

DTL061 Akku-Winkelschlagschrauber
18V • 1/4" • 60 Nm • 0-2.000 min⁻¹



DTL061RT1J

Ohne Ladegerät und Akkus. Im Karton.

DTL061Z

- + Ein kompakter und leichter Winkel-schlagschrauber 1/4"
- + Das Eckmaß von 53 mm ermöglicht das Arbeiten auf engstem Raum
- + Das schlanke Gehäuse sorgt für eine einfache Handhabung
- + Ein langer Paddelschalter und ein LED-Arbeitslicht für zusätzlichen Komfort

Standardschrauben	M4 - M12
Maschinenschrauben	M4 - M8
Leerlaufdrehzahl	0 - 2000 min ⁻¹
Drehmoment max.	60 Nm
Sechskantaufnahme	1/4"
Hochfeste Schrauben	M4 - M8
Schlagzahl	0 - 3000 min ⁻¹
Gewicht	1,4 - 2,0 kg

Mitgeliefertes Zubehör im Detail	DTL061RT1J	DTL061Z
195584-2	Schnellladegerät DC18RC	1 -
197280-8	Akku BL1850B	1 -
450128-8	Kontaktschutzkappe LXT	1 -
821550-0	MAKPAC Gr. 2	1 -
837644-1	Tiefziehteil f. MAKPAC	1 -
251314-2	Schraube M4x12 ET	1 1
346317-0	Einhängebügel ET	1 1



DTP141 Akku-Quadroschrauber
18V • 1/4" • 150 Nm • 0-2.700 min⁻¹

Ohne Ladegerät und Akkus. Im Karton.

DTP141Z

- + Ein Akku-Quadroschrauber mit einer elektronischen Drehmomentregelung und vier Funktionen: Schlagschrauber, Schlagbohrer, Zweigang-Bohrer und Schraubendreher

Hochfeste Schrauben	M5 - M12
Schlagzahl	0 - 1200 / 2400 / 3200 min ⁻¹
Bohrleistung in Beton	8 mm
Sechskantaufnahme	1/4"
Drehmomenteinstellungen	9
Drehmoment hart/weich	22 / 13 Nm
Drehmoment max.	150 Nm
Leerlaufschlagzahl Modus Schlagbohrmaschine	0-8400/0-32400 min ⁻¹
Maschinenschrauben	M4 - M8
Leerlaufdrehzahl Modus Schraubendreher	0 - 300 / 0 - 1100 min ⁻¹
Gewicht	1,5 - 1,9 kg

Mitgeliefertes Zubehör im Detail	DTP141Z	
251314-2	Schraube M4x12 ET	1
346317-0	Einhängebügel ET	1



DTS141 Akku-Impulsschrauber
18V • 1/4" • 40 Nm • 0-3.200 min⁻¹



DTS141RTJ

Ohne Ladegerät und Akkus. Im Karton.

DTS141Z

- + Ein äußerst geräuscharmer Impulsschrauber
- + Die Impuls-Technologie garantiert einen niedrigeren Geräuschpegel
- + Leichter und kompakter Aufbau dank eines bürstenlosen Motors und eines kompakten Antriebssystems

Sechskantaufnahme	1/4"
Drehmoment max.	40 Nm
Leerlaufdrehzahl	0-1200/2000/3200 min ⁻¹
Maschinenschrauben	M4 - M8
Standardschrauben	M5 - M8
Schlagzahl	0 - 1400 / 2200 / 2700 min ⁻¹
Hochfeste Schrauben	M5 - M6
Gewicht	1,3 - 1,6 kg

Mitgeliefertes Zubehör im Detail	DTS141RTJ	DTS141Z
195584-2	Schnellladegerät DC18RC	1 -
197280-8	Akku BL1850B	2 - je
450128-8	Kontaktschutzkappe LXT	1 -
821550-0	MAKPAC Gr. 2	1 -
837670-0	Tiefziehteil f. MAKPAC	1 -
266622-8	Flachrundkopfschraube M4x12 ET	1 1
346317-0	Einhängebügel ET	1 1



XPT



DDA460 Akku-Winkelbohrmaschine
2x18V • 136 Nm • 0-1.400 min⁻¹

- + Akku-Winkelbohrmaschine mit zwei Drehzahlbereichen für äußerst intensive Arbeiten, wie das Bohren von großen Bohrdurchmessern in Holz
- + Die 2 x 18 V Technologie sorgt für eine kraftvolle, extrem hohe Leistung



BL ADT

XPT

Ohne Ladegerät und Akkus.



DDA460ZK

Bohrleistung in Holz (Schneckenbohrer)	50 mm
Eckmaß	133 mm
Bohrfutterspannweite	1,5-13 mm
Leerlaufdrehzahl	0 - 350 / 1400 min ⁻¹
Drehmoment hart/weich	48 / 136 Nm
Bohrleistung in Holz (Lochsäge)	105 / 159 mm
Bohrleistung in Holz (Forstnerbohrer)	65 / 118 mm
Gewicht	5,7 - 6,4 kg

Mitgeliefertes Zubehör im Detail		DDA460ZK
126802-7	Seitengriff kpl.	1
763250-5	Zahnkranzbohrfutter	1
783204-6	6-kant-Stiftschlüssel	1
821737-4	Transportkoffer	1

DDA350 Akku-Winkelbohrmaschine
18V • 0-1.800 min⁻¹

- + Handliche Akku-Winkelbohrmaschine mit 18 V, welche mit einer Motorbremse und einer leuchtstarken LED ausgestattet ist
- + Der 4-polige Motor in kompakter Bauform bedingt eine Anwendung ohne Drehmomentverlust bei geringer Stromaufnahme



DDA350RTJ

Ohne Ladegerät und Akkus. Im Karton.

DDA350Z

Drehmoment hart/weich	- / 13,5 Nm
Eckmaß	66 mm
Leerlaufdrehzahl	0 - 1800 min ⁻¹
Bohrfutterspannweite	1,5-10 mm
Gewicht	1,5 - 1,8 kg

Mitgeliefertes Zubehör im Detail		DDA350RTJ	DDA350Z
195584-2	Schnellladegerät DC18RC	1	-
197280-8	Akku BL1850B	2	- je
450128-8	Kontaktschutzkappe LXT	1	-
763415-9	Bohrfutterschlüssel S10	1	-
821550-0	MAKPAC Gr. 2	1	-
838040-6	Tiefziehteil für MAKPAC	1	-
153489-2	Seitengriff 36	1	1
251314-2	Schraube M4x12 ET	1	1
450688-0	Bohrfutterschlüsselhalter ET	1	1
763174-5	Zahnkranzbohrfutter 10mm	-	1

DDA351 Akku-Winkelbohrmaschine
18V • 0-1.800 min⁻¹

- + Handliche Akku-Winkelbohrmaschine mit 18 V, die mit einer Motorbremse und einer leuchtstarken LED ausgestattet ist
- + Der 4-polige Motor in kompakter Bauform bedingt eine Anwendung ohne Drehmomentverlust bei geringer Stromaufnahme
- + Der große Paddelschalter sorgt für eine einfache Handhabung



DDA351RTJ

Ohne Ladegerät und Akkus. Im Karton.

DDA351Z

Drehmoment hart/weich	- / 13,5 Nm
Leerlaufdrehzahl	0 - 1800 min ⁻¹
Eckmaß	88 mm
Bohrfutterspannweite	1,5-10 mm
Gewicht	1,6 - 1,9 kg

Mitgeliefertes Zubehör im Detail		DDA351RTJ	DDA351Z
195584-2	Schnellladegerät DC18RC	1	-
197280-8	Akku BL1850B	2	- je
450128-8	Kontaktschutzkappe LXT	1	-
821550-0	MAKPAC Gr. 2	1	-
838040-6	Tiefziehteil für MAKPAC	1	-
153489-2	Seitengriff 36	1	1

DDA450 Akku-Winkelbohrmaschine
18V • 70 Nm • 0-1.400 min⁻¹

- + Die kompakte und leichte Akku-Winkelbohrmaschine ermöglicht eine präzise Maschinenführung nicht zuletzt durch zwei unterschiedlichen Handgriffen
- + Für ein breites Anwendungsgebiet kann zwischen zwei Geschwindigkeitsstufen gewählt werden
- + Mit Doppel-LED und feinfühligem Schalter



BL

XPT

Ohne Ladegerät und Akkus.



DDA450ZK

Leerlaufdrehzahl	0 - 450 / 1400 min ⁻¹
Bohrfutterspannweite	1,5-13 mm
Eckmaß	179 mm
Drehmoment hart/weich	26 / 70 Nm
Bohrleistung in Holz (Lochsäge)	101 / 127 mm
Bohrleistung in Holz (Forstnerbohrer)	50 / 65 mm
Bohrleistung in Holz (Schneckenbohrer)	38 mm
Gewicht	3,2 - 3,5 kg

Mitgeliefertes Zubehör im Detail		DDA450ZK
158237-4	Seitengriff 36 kpl. ET	1
251314-2	Schraube M4x12 ET	1
	Transportkoffer	1





DHR171 Akku-Bohrhammer
18V • SDS-PLUS • 17 mm • 1,2 J



DHR171RAJ

Ohne Ladegerät und Akkus. Im Karton.

DHR171Z



- + Besonders handlicher Akku-Bohrhammer mit SDS-PLUS Aufnahme und einer vibrationsarmen Gehäuse-/Handgriffkonstruktion
- + Zum Bohren und Hammerbohren geeignet
- + Die Einzelschlagstärke erreicht bis zu 1,2 Joule, in Beton beträgt die Bohrleistung bis zu 17 mm

Leerlaufdrehzahl	0 - 680 min ⁻¹
Einzelschlagstärke	1,2 J
Bohrleistung in Beton	17 mm
Schlagzahl	0 - 4800 min ⁻¹
Gewicht	2,1 - 2,8 kg

Mitgeliefertes Zubehör im Detail

195584-2	Schnellladegerät DC18RC
197254-9	Akku BL1820B
450128-8	Kontaktschutzkappe LXT
821551-8	MAKPAC Gr. 3
839387-1	Tiefziehteil f. MAKPAC
158057-6	Seitengriff 36 ET
265583-9	Schraube M8x120 ET
415486-9	Tiefenanschlag ET

DHR171RAJ DHR171Z

1	-
2	- je
1	-
1	-
1	-
1	1
1	1
1	1



DHK180 Akku-Meißelhämmer
18V • SDS-PLUS • 3,1 J



- + Handlicher Akku-Meißelhämmer mit hoher Leistung bei geringen Vibrationen durch AVT
- + Mit borstenlosem Motor
- + Hohe Einzelschlagstärke vergleichbar mit einem netzbetriebenen Meißelhämmer

Passend für SDS-PLUS	✓
Schlagzahl	0 - 3200 min ⁻¹
Einzelschlagstärke	3,1 J
Gewicht	3,3 - 3,6 kg

Ohne Ladegerät und Akkus. Im Karton.

DHK180Z



AVT

XPT

DHR400 Akku-Kombihämmer
2x18V • SDS-MAX • 40 mm • 8,0 J



DHR400PG2U

1.
1.

Ohne Ladegerät und Akkus. Im Karton.

DHR400ZKU



- + Leistungsstarker Akku-Kombihämmer mit SDS-MAX Aufnahme und einer Ausrastkupplung
- + Der 2 x 18 V Antrieb sorgt für besonders kraftvolles Hammerbohren und Meißeln
- + Durch die AWS-Funktion startet die Staubabsaugung automatisch beim Anlaufen
- + Die Einzelschlagstärke erreicht bis zu 8,0 Joule, in Beton beträgt die Bohrleistung bis zu 40 mm

Schlagzahl	1450 - 2900 min ⁻¹
Einzelschlagstärke	8,0 J
Bohrleistung in Beton	40 mm
Bohrleistung Bohrkronen	105 mm
AWS Funk-Adapter inklusive	✓
Leerlaufdrehzahl	250 - 500 min ⁻¹
Gewicht	7,3 - 8,1 kg

Mitgeliefertes Zubehör im Detail

196933-6	Doppel-Schnellladegerät DC18RD
197422-4	Akku BL1860B
821746-3	Transportkoffer
123138-5	Seitengriff kpl.
196792-8	D-Griff kpl.
198993-4	Bohrer-/Meißelfett
443122-7	Tiefenanschlag Lappen ET

DHR400PG2U DHR400ZKU

1	-
2	- je
1	-
1	1
1	1
1	1
1	1
1	1
1	1



AFT

AVT

SOFT NO LOAD

XPT

DHR283 Akku-Kombihämmer
2x18V • SDS-PLUS • 28 mm • 2,9 J



- + Leistungsstarker Akku-Kombihämmer mit SDS-PLUS, Schnellwechselfutter und einer Rutschkupplung
- + Der 2 x 18 V Antrieb sorgt für besonders kraftvolles Bohren, Hammerbohren und Meißeln
- + Durch die AFT-Funktion stoppt der Motor automatisch bei einer Blockade
- + Die Einzelschlagstärke erreicht bis zu 2,9 Joule, in Beton beträgt die Bohrleistung bis zu 28 mm

AWS-Schnittstelle	✓
Leerlaufdrehzahl	0 - 980 min ⁻¹
Bohrleistung Bohrkronen	54 mm
Einzelschlagstärke	2,9 J
Bohrleistung in Beton	28 mm
Schlagzahl	0 - 5000 min ⁻¹
Gewicht	3,1 - 6,4 kg

Mitgeliefertes Zubehör im Detail

126882-3	Seitengriff kpl.
198900-7	AWS Funk-Adapter WUT01
198993-4	Bohrer-/Meißelfett
331886-4	Tiefenanschlag
821552-6	MAKPAC Gr. 4
839559-8	Tiefziehteil f. MAKPAC

DHR283ZJU

1	1
1	1
1	1
1	1
1	1
1	1

Mit Schnellspannfutter. AWS Funk-Adapter WUT01 separat erhältlich. Ohne Ladegerät und Akkus.



AFT

AVT

SOFT NO LOAD

XPT

DHR283 Akku-Kombihammer
2x18V • SDS-PLUS • 28 mm • 2,9 J



- Leistungsstarker Akku-Kombihammer mit SDS-PLUS, Schnellwechselfutter und einer Rutschkupplung
- Der 2 x 18 V-Antrieb sorgt für besonders kraftvolles Bohren, Hammerbohren und Meißeln
- Durch die AFT-Funktion stoppt der Motor automatisch bei einer Blockade
- Die Einzelschlagstärke erreicht bis zu 2,9 Joule, in Beton beträgt die Bohrleistung bis zu 28 mm

Schlagzahl	0 - 5000 min ⁻¹
Einzelschlagstärke	2,9 J
Bohrleistung Bohrkronen	54 mm
Bohrleistung in Beton	28 mm
Leerlaufdrehzahl	0 - 980 min ⁻¹
AWS-Schnittstelle	✓
Gewicht	3,1 - 6,4 kg

Mitgeliefertes Zubehör im Detail

126882-3	Seitengriff kpl.	1
198993-4	Bohrer-/Meißelfett	1
199138-7	Schnellwechselfutter SDS-PLUS	1
199139-5	Schnellwechselfutter	1
199585-2	Staubabsaugung DX09	1
331886-4	Tiefenanschlag	1
821552-6	MAKPAC Gr. 4	1
835A32-2	Tiefziehteil f. MAKPAC	1



DHR283ZWJU

DHR283ZWJU

DHR281 Akku-Kombihammer
2x18V • SDS-PLUS • 28 mm • 2,9 J



- Leistungsstarker Akku-Kombihammer mit SDS-PLUS Schnellwechselfutter und einer Rutschkupplung
- Der 2 x 18 V Antrieb sorgt für besonders kraftvolles Bohren, Hammerbohren und Meißeln
- Die Einzelschlagstärke erreicht bis zu 2,9 Joule, in Beton beträgt die Bohrleistung bis zu 28 mm

Leerlaufdrehzahl	0 - 980 min ⁻¹
Schlagzahl	0 - 5000 min ⁻¹
Bohrleistung Bohrkronen	54 mm
Einzelschlagstärke	2,9 J
Bohrleistung in Beton	28 mm
Gewicht	3,1 - 6,3 kg

Mitgeliefertes Zubehör im Detail

126882-3	Seitengriff kpl.	1
198993-4	Bohrer-/Meißelfett	1
199138-7	Schnellwechselfutter SDS-PLUS	1
199139-5	Schnellwechselfutter	1
331886-4	Tiefenanschlag	1
821552-6	MAKPAC Gr. 4	1
839559-8	Tiefziehteil f. MAKPAC	1



Ohne Ladegerät und Akkus. Im MAKPAC.

DHR281ZJ

DHR280 Akku-Kombihammer
2x18V • SDS-PLUS • 28 mm • 2,8 J



- Leistungsstarker Akku-Kombihammer mit SDS-PLUS Aufnahme und einer Rutschkupplung
- Der 2 x 18 V Antrieb sorgt für besonders kraftvolles Bohren, Hammerbohren und Meißeln
- Die Einzelschlagstärke erreicht bis zu 2,8 Joule, in Beton beträgt die Bohrleistung bis zu 28 mm

Bohrleistung in Beton	28 mm
Einzelschlagstärke	2,8 J
Bohrleistung Bohrkronen	54 mm
Schlagzahl	0 - 5000 min ⁻¹
Leerlaufdrehzahl	0 - 980 min ⁻¹
Gewicht	3,1 - 6,3 kg

Mitgeliefertes Zubehör im Detail

126882-3	Seitengriff kpl.	1
198993-4	Bohrer-/Meißelfett	1
821552-6	MAKPAC Gr. 4	1
839559-8	Tiefziehteil f. MAKPAC	1



Ohne Ladegerät und Akkus. Im MAKPAC.

DHR280ZJ

DHR243 Akku-Kombihammer
18V • SDS-PLUS • 24 mm • 2,0 J



- Kraftvoller Akku-Kombihammer mit SDS-PLUS Aufnahme und einer Rutschkupplung
- Zum Bohren, Hammerbohren und Meißeln geeignet
- Die Einzelschlagstärke erreicht bis zu 2,0 Joule, in Beton beträgt die Bohrleistung bis zu 24 mm
- Zudem ist ein Anschluss für eine Staubabsaugung direkt integriert

Leerlaufdrehzahl	0 - 950 min ⁻¹
Einzelschlagstärke	2,0 J
Bohrleistung in Beton	24 mm
Schlagzahl	0 - 4700 min ⁻¹
Gewicht	3,4 - 4,9 kg

Mitgeliefertes Zubehör im Detail

194079-2	Schnellwechselfutter	1	-
195584-2	Schnellladegerät DC18RC	1	-
197280-8	Akku BL1850B	2	- je
450128-8	Kontaktschutzkappe LXT	1	-
821552-6	MAKPAC Gr. 4	1	-
835A31-4	Tiefziehteil	1	-
158057-6	Seitengriff 36 ET	1	1
194080-7	Schnellwechselfutter SDS-PLUS	1	1
266745-2	Sechskantschraube M8x90 ET	1	1
324219-0	Tiefenanschlag	1	1



Ohne Ladegerät und Akkus. Im Karton.

DHR243RTJ

DHR243Z

DHR243 Akku-Kombihammer
18V • SDS-PLUS • 24 mm • 2,0 J



- Kraftvoller Akku-Kombihammer mit SDS-PLUS Aufnahme und einer Rutschkupplung
- Zum Bohren, Hammerbohren und Meißeln geeignet
- Die Einzelschlagstärke erreicht bis zu 2,0 Joule, in Beton beträgt die Bohrleistung bis zu 24 mm
- Zudem ist ein Anschluss für eine Staubabsaugung direkt integriert
- Staubabsaugung im Lieferumfang enthalten

Einzelschlagstärke	2,0 J
Bohrleistung in Beton	24 mm
Leerlaufdrehzahl	0 - 950 min ⁻¹
Schlagzahl	0 - 4700 min ⁻¹
Gewicht	3,4 - 4,9 kg

Mitgeliefertes Zubehör im Detail

158057-6	Seitengriff 36 ET	1	
194079-2	Schnellwechselfutter	1	
194080-7	Schnellwechselfutter SDS-PLUS	1	
195584-2	Schnellladegerät DC18RC	1	
198993-4	Bohrer-/Meißelfett	1	
199557-7	Filterelement HEPA	1	
199570-5	Staubabsaugung DX07	1	
324219-0	Tiefenanschlag	1	
450128-8	Kontaktschutzkappe LXT	1	
821552-6	MAKPAC Gr. 4	1	
835A31-4	Tiefziehteil	1	
197280-8	Akku BL1850B	2	je



Mit Staubabsaugung DX05.

DHR243RTJW

DHR243RTJW

DHR182 Akku-Kombihammer

18V • SDS-PLUS • 18 mm • 1,7 J

Inkl. AWS Funk-Adapter WUT01. Ohne Ladegerät und Akkus. Im Karton.

DHR182ZU

AWS Funk-Adapter WUT01 separat erhältlich. Ohne Ladegerät und Akkus. Im Karton.

DHR182Z



AWS

- + Kraftvoller Akku-Kombihammer mit SDS-PLUS Aufnahme und dem Auto-start Wireless System
- + Zum Bohren, Hammerbohren und Meißeln geeignet
- + Die Einzelschlagstärke erreicht bis zu 1,7 Joule, in Beton beträgt die Bohrleistung bis zu 18 mm
- + AWS-Adapter nicht im Lieferumfang enthalten

Bohrleistung Bohrkronen	35 mm
Schlagzahl	0 - 5000 min ⁻¹
Einzelschlagstärke	1,7 J
Bohrleistung in Beton	18 mm
Leerlaufdrehzahl	0 - 1350 min ⁻¹
AWS-Schnittstelle	✓
Gewicht	2,4 - 3,2 kg

Mitgeliefertes Zubehör im Detail

198900-7	AWS Funk-Adapter WUT01	DHR182ZU	DHR182Z
158057-6	Seitengriff 36 ET	1	-
415486-9	Tiefenanschlag ET	1	1

BL

AVT

XPT

DHR182 Akku-Kombihammer

18V • SDS-PLUS • 18 mm • 1,7 J

Mit Staubabsaugung DX05, Inkl. AWS Funk-Adapter WUT01.

DHR182RTWJ



AWS

- + Kraftvoller Akku-Kombihammer mit SDS-PLUS Aufnahme
- + Verfügt über das Auto-start Wireless System und die versetzbare Staubabsaugung DX05. Zum Bohren, Hammerbohren und Meißeln geeignet
- + Die Einzelschlagstärke erreicht bis zu 1,7 Joule, in Beton beträgt die Bohrleistung bis zu 18 mm
- + Staubabsaugung DX05 im Lieferumfang enthalten

AWS-Schnittstelle	✓
Leerlaufdrehzahl	0 - 1350 min ⁻¹
Schlagzahl	0 - 5000 min ⁻¹
Einzelschlagstärke	1,7 J
Bohrleistung Bohrkronen	35 mm
Bohrleistung in Beton	18 mm
Gewicht	2,4 - 3,2 kg

Mitgeliefertes Zubehör im Detail

158057-6	Seitengriff 36 ET	DHR182RTWJ
195584-2	Schnellladegerät DC18RC	1
199664-6	Staubabsaugung DX05	1
415486-9	Tiefenanschlag ET	1
450128-8	Kontaktschutzkappe LXT	1
821552-6	MAKPAC Gr. 4	1
839891-0	Tiefziehteil f. MAKPAC	1
197280-8	Akku BL1850B	2je

BL

AVT

XPT

5.0 Ah 5.0 Ah



Staubabsaugung für Bohrmaschinen und Kombihammer

www.makita.de



DGA900 Akku-Winkelschleifer
2x18V • 230 mm • 6.000 min⁻¹



- + Kraftvoller Akku-Winkelschleifer mit 2 x 18 V Antrieb und einem Scheibendurchmesser von max. 230 mm für anspruchsvolle, professionelle Anwendungen
- + Ausgestattet mit Motorbremse und Sanftanlauf

Leerlaufdrehzahl	6000 min ⁻¹
Wiederanlaufschutz	✓
Anti-Restart-Funktion	✓
Motorbremse	✓
Antivibrations-Seitengriff AVT	✓
Spindelgewinde	M14
Max. Schleifscheiben-Ø	230 mm
Bohrung	22,23 mm
Max. Schnitttiefe	66 mm
Gewicht	5,2 - 8,0 kg

Mitgeliefertes Zubehör im Detail	
122847-3	Schutzhaube 230mm T
162264-5	Seitengriff Antivibration
195354-9	EZYNUT M14
197610-3	Stirnlochschlüssel 35mm
224447-6	Aufnahmeflansch 42B ET
821717-0	Transportkoffer

Ohne Ladegerät und Akkus. Im Transportkoffer. **DGA900ZKX2**



DGA900ZK2

BL ADT AFT



XPT

DGA901 Akku-Winkelschleifer
2x18V • 230 mm • 6.000 min⁻¹



AWS

- + Kraftvoller Akku-Winkelschleifer mit 2 x 18 V Antrieb und einem Scheibendurchmesser von max. 230 mm für anspruchsvolle, professionelle Anwendungen
- + Ausgestattet mit Motorbremse und Sanftanlauf
- + Mit AWS-Technologie zum automatischen Starten der Staubabsaugung

AWS Funk-Adapter inklusive	✓
Antivibrations-Seitengriff AVT	✓
Anti-Restart-Funktion	✓
Wiederanlaufschutz	✓
Leerlaufdrehzahl	6000 min ⁻¹
Motorbremse	✓
Leistungsaufnahme	1500 W
Spindelgewinde	M14
Max. Schleifscheiben-Ø	230 mm
Bohrung	22,23 mm
Gewicht	5,2 - 8,0 kg

Mitgeliefertes Zubehör im Detail	
122847-3	Schutzhaube 230mm T
162264-5	Seitengriff Antivibration
195354-9	EZYNUT M14
197610-3	Stirnlochschlüssel 35mm
198900-7	AWS Funk-Adapter WUT01
224447-6	Aufnahmeflansch 42B ET
224485-8	Flanschmutter 14-45 ET
821717-0	Transportkoffer

Ohne Ladegerät und Akkus. Im Transportkoffer. **DGA901ZKU2**



DGA901ZKU2

BL ADT AFT



XPT

DGA504 Akku-Winkelschleifer
18V • 125 mm • 8.500 min⁻¹



- + Sehr handlicher Akku-Winkelschleifer mit 18 V Antrieb und einem Scheibendurchmesser von max. 125 mm für anspruchsvolle, professionelle Anwendungen
- + Ausgestattet mit AFT und ADT

Max. Schleifscheiben-Ø	125 mm
Spindelgewinde	M14
Max. Schnitttiefe	29 mm
Bohrung	22,23 mm
Antivibrations-Seitengriff AVT	✓
Leerlaufdrehzahl	8500 min ⁻¹
Wiederanlaufschutz	✓
Gewicht	2,3 - 2,5 kg

Mitgeliefertes Zubehör im Detail	
123145-8	Schutzhaube 125 mm werkzeuglos
158237-4	Seitengriff 36 kpl. ET
224415-9	Spannflansch ET
224554-5	Flanschmutter ET
782423-1	Stirnlochschlüssel
B-46361	Schruppscheibe 125x6mm INOX

Ohne Ladegerät und Akkus. Im Karton. **DGA504Z**

BL ADT AFT

XPT

DGA511 Akku-Winkelschleifer
18V • 125 mm • 3.000-8.500 min⁻¹



- + Sehr handlicher Akku-Winkelschleifer mit 18 V Antrieb und einem Scheibendurchmesser von max. 125 mm für anspruchsvolle, professionelle Anwendungen
- + Ausgestattet mit AFT und ADT
- + Die Drehzahl ist elektronisch regelbar

5.0 Ah 5.0 Ah



DGA511RTJ

Ohne Ladegerät und Akkus. Im Karton.

DGA511Z

Antivibrations-Seitengriff AVT	✓
Leerlaufdrehzahl	3000 - 8500 min ⁻¹
Wiederanlaufschutz	✓
Max. Schleifscheiben-Ø	125 mm
Spindelgewinde	M14
Max. Schnitttiefe	29 mm
Bohrung	22,23 mm
Gewicht	2,5 - 2,8 kg

Mitgeliefertes Zubehör im Detail		DGA511RTJ	DGA511Z
195584-2	Schnellladegerät DC18RC	1	-
197280-8	Akku BL1850B	2	- je
450128-8	Kontaktschutzkappe LXT	1	-
821551-8	MAKPAC Gr. 3	1	-
839252-4	Tiefziehteil f. MAKPAC	1	-
123145-8	Schutzhaube 125 mm werkzeuglos	1	1
158237-4	Seitengriff 36 kpl. ET	1	1
224415-9	Spannflansch ET	1	1
224554-5	Flanschmutter ET	1	1
782423-1	Stirnlochschlüssel	1	1
B-46361	Schruppscheibe 125x6mm INOX	1	1

BL ADT AFT

XPT

DGA513 Akku-Winkelschleifer
18V • 125 mm • 3.000-8.500 min⁻¹



- + Sehr handlicher Akku-Winkelschleifer mit 18 V Antrieb und einem Scheibendurchmesser von max. 125 mm für anspruchsvolle, professionelle Anwendungen
- + Ausgestattet mit AFT, ADT und Motorbremse
- + Die Drehzahl ist elektronisch regelbar

5.0 Ah 5.0 Ah



DGA513RTJ

Ohne Ladegerät und Akkus. Im Karton.

DGA513Z

Bohrung	22,23 mm
Max. Schleifscheiben-Ø	125 mm
Max. Schnitttiefe	29 mm
Antivibrations-Seitengriff AVT	✓
Motorbremse	✓
Leerlaufdrehzahl	3000 - 8500 min ⁻¹
Wiederanlaufschutz	✓
Gewicht	2,4 - 3,0 kg

Mitgeliefertes Zubehör im Detail		DGA513RTJ	DGA513Z
195584-2	Schnellladegerät DC18RC	1	-
197280-8	Akku BL1850B	2	- je
450128-8	Kontaktschutzkappe LXT	1	-
821551-8	MAKPAC Gr. 3	1	-
839252-4	Tiefziehteil f. MAKPAC	1	-
123145-8	Schutzhaube 125 mm werkzeuglos	1	1
158237-4	Seitengriff 36 kpl. ET	1	1
224447-6	Aufnahmeflansch 42B ET	1	1
224554-5	Flanschmutter ET	1	1
782423-1	Stirnlochschlüssel	1	1
B-46361	Schruppscheibe 125x6mm INOX	1	1

BL ADT AFT



XPT

DGA514 Akku-Winkelschleifer

18V • 125 mm • 3.000-8.500 min⁻¹

Ohne Ladegerät und Akkus. Im MAKPAC.

DGA514ZJU1



- + Sehr handlicher Akku-Winkelschleifer mit 18 V Antrieb und einem Scheibendurchmesser von max. 125 mm für anspruchsvolle, professionelle Anwendungen
- + Mit Motorbremse
- + Ausgestattet mit der AWS-Technologie zum automatischen Starten der Staubabsaugung
- + Inklusive Absaughaube 196845-3.

Wiederanlaufschutz	✓
Innendurchmesser	22,23 mm
Leerlaufdrehzahl	3000 - 8500 min ⁻¹
Motorbremse	✓
Antivibrations-Seitengriff AVT	✓
Max. Schleifscheiben-Ø	125 mm
Spindelgewinde	M14
Max. Schnitttiefe	29 mm
Bohrung	22,23 mm
Gewicht	2,4 - 3 kg

Mitgeliefertes Zubehör im Detail	DGA514ZJU1
Schutzhaube 125 mm werkzeuglos	1
Seitengriff 36 kpl. ET	1
Absaughaube 125 mm	1
AWS Funk-Adapter WUT01	1
Aufnahmeflansch 42B ET	1
Flanschmutter ET	1
Schlüsselhalter 5,6 ET	1
Stirnlochschlüssel	1
MAKPAC Gr. 4	1
Tiefziehteil f. MAKPAC	1
Schruppscheibe 125x6mm INOX	1

BL ADT AFT



XPT

DGA515 Akku-Winkelschleifer

18V • 125 mm • 3.000-8.500 min⁻¹

DGA515RTJ

Ohne Ladegerät und Akkus. Im Karton.

DGA515Z



- + Sehr handlicher Akku-Winkelschleifer mit 18 V Antrieb und einem Scheibendurchmesser von max. 125 mm für anspruchsvolle, professionelle Anwendungen
- + Ausgestattet mit AFT und ADT
- + Die Drehzahl ist elektronisch regelbar
- + Mit einem nicht auf Dauerbetrieb arretierbarem Paddelschalter

Antivibrations-Seitengriff AVT	✓
Leerlaufdrehzahl	3000 - 8500 min ⁻¹
Wiederanlaufschutz	✓
Anti-Restart-Funktion	✓
Bohrung	22,23 mm
Max. Schnitttiefe	29 mm
Max. Schleifscheiben-Ø	125 mm
Gewicht	2,4 - 3,1 kg

Mitgeliefertes Zubehör im Detail	DGA515RTJ	DGA515Z
195584-2	Schnellladegerät DC18RC	1 -
197280-8	Akku BL1850B	2 - je
450128-8	Kontaktschutzkappe LXT	2 - je
821551-8	MAKPAC Gr. 3	1 -
839252-4	Tiefziehteil f. MAKPAC	1 -
123145-8	Schutzhaube 125 mm werkzeuglos	1 1
158237-4	Seitengriff 36 kpl. ET	1 1
224415-9	Spannflansch ET	1 1
224554-5	Flanschmutter ET	1 1
782423-1	Stirnlochschlüssel	1 1
B-46361	Schruppscheibe 125x6mm INOX	1 1

BL ADT AFT

XPT

DGA517 Akku-Winkelschleifer

18V • 125 mm • 3.000-8.500 min⁻¹

DGA517RTJ

Ohne Ladegerät und Akkus. Im Karton.

DGA517Z



- + Sehr handlicher Akku-Winkelschleifer mit 18 V Antrieb und einem Scheibendurchmesser von max. 125 mm für anspruchsvolle, professionelle Anwendungen
- + Ausgestattet mit Motorbremse
- + Die Drehzahl ist elektronisch regelbar
- + Mit einem nicht auf Dauerbetrieb arretierbarem Paddelschalter

Max. Schnitttiefe	29 mm
Bohrung	22,23 mm
Spindelgewinde	M14
Max. Schleifscheiben-Ø	125 mm
Motorbremse	✓
Wiederanlaufschutz	✓
Leerlaufdrehzahl	3000 - 8500 min ⁻¹
Anti-Restart-Funktion	✓
Antivibrations-Seitengriff AVT	✓
Gewicht	2,6 - 2,9 kg

Mitgeliefertes Zubehör im Detail	DGA517RTJ	DGA517Z
195584-2	Schnellladegerät DC18RC	1 -
197280-8	Akku BL1850B	2 - je
450128-8	Kontaktschutzkappe LXT	1 -
821551-8	MAKPAC Gr. 3	1 -
839252-4	Tiefziehteil f. MAKPAC	1 -
123145-8	Schutzhaube 125 mm werkzeuglos	1 1
158237-4	Seitengriff 36 kpl. ET	1 1
224447-6	Aufnahmeflansch 42B ET	1 1
224554-5	Flanschmutter ET	1 1
782423-1	Stirnlochschlüssel	1 1
B-46361	Schruppscheibe 125x6mm INOX	1 1

BL ADT AFT



XPT

DGA519 Akku-Winkelschleifer

18V • 125 mm • X-LOCK • 3.000-8.500 min⁻¹

DGA519RTJ

Ohne Ladegerät und Akkus. Im Karton.

DGA519Z



- + Sehr handlicher Akku-Winkelschleifer mit 18 V Antrieb und einem Scheibendurchmesser von max. 125 mm für anspruchsvolle, professionelle Anwendungen
- + Ausgestattet mit AFT, ADT und Motorbremse
- + Die Drehzahl ist elektronisch regelbar
- + Mit einem nicht auf Dauerbetrieb arretierbarem Paddelschalter
- + Mit X-LOCK für einfachen und schnellen Werkzeugwechsel

Anti-Restart-Funktion	✓
Wiederanlaufschutz	✓
Leerlaufdrehzahl	3000 - 8500 min ⁻¹
Antivibrations-Seitengriff AVT	✓
Motorbremse	✓
Max. Schleifscheiben-Ø	125 mm
Max. Schnitttiefe	29 mm
Gewicht	2,7 - 3 kg

Mitgeliefertes Zubehör im Detail	DGA519RTJ	DGA519Z
195584-2	Schnellladegerät DC18RC	1 -
197280-8	Akku BL1850B	2 - je
450128-8	Kontaktschutzkappe LXT	1 -
821551-8	MAKPAC Gr. 3	1 -
839252-4	Tiefziehteil f. MAKPAC	1 -
158237-4	Seitengriff 36 kpl. ET	1 1
347618-9	Schutzhaube 125mm ET	1 1

BL ADT AFT



X-LOCK XPT

DGA520 Akku-Winkelschleifer

18V • 125 mm • X-LOCK • 8.500 min⁻¹

Ohne Ladegerät und Akkus. Im Karton.

DGA520ZX1



- + Der handliche Akku-Winkelschleifer ist mit einem Scheibendurchmesser von max. 125 mm für anspruchsvolle Arbeiten geeignet
- + Dank des X-LOCK-Systems ist ein schneller und einfacher Scheibenwechsel möglich
- + Die Active Feedback sensing Technologie stoppt die Maschine, wenn diese blockiert wird und verhindert ein Rückschlagen der Maschine

Max. Schnitttiefe	32 mm
Max. Schleifscheiben-Ø	125 mm
Wiederanlaufschutz	✓
Leerlaufdrehzahl	8500 min ⁻¹
Motorbremse	✓
Gewicht	2,4 - 3,0 kg

Mitgeliefertes Zubehör im Detail	DGA520ZX1	
158237-4	Seitengriff 36 kpl. ET	1
347618-9	Schutzhaube 125mm ET	1

BL ADT AFT



X-LOCK XPT



BL ADT AFT

XLock XPT

- + Der handliche Akku-Winkelschleifer ist mit einem Scheibendurchmesser von max. 125 mm für anspruchsvolle Arbeiten geeignet
- + Dank des X-LOCK-Systems ist ein schneller und einfacher Scheibenwechsel möglich
- + Die Active Feedback sensing Technologie stoppt die Maschine, wenn diese blockiert wird und verhindert ein Rückschlagen der Maschine

Leerlaufdrehzahl	8500 min ⁻¹
Wiederanlaufschutz	✓
Max. Schnitttiefe	32 mm
Max. Schleifscheiben-Ø	125 mm
Gewicht	2,4 - 3,0 kg

Mitgeliefertes Zubehör im Detail	
158237-4	Seitengriff 36 kpl. ET
347618-9	Schutzhaube 125mm ET

DGA521ZX1	
1	
1	

Übersicht 18 V und 2 x 18 V Akku-Winkelschleifer

	max. Scheiben-Ø	Leerlaufdrehzahl	Schalterttyp	AWS	BL MOTOR	ADT	AFT	BRAKE	XLOCK	XPT	Wiederanlaufschutz	Regelbare Drehzahl
2 x 18 V												
DGA900	230 mm	6.000 min ⁻¹	Paddleschalter		✓	✓	✓	✓		✓	✓	
DGA901	230 mm	6.000 min ⁻¹	Paddleschalter	✓	✓	✓	✓	✓		✓	✓	
18 V												
DGA504	125 mm	8.500 min ⁻¹	Schiebeschalter		✓	✓	✓			✓	✓	
DGA511	125 mm	3.000-8.500 min ⁻¹	Schiebeschalter		✓	✓	✓			✓	✓	✓
DGA513	125 mm	3.000-8.500 min ⁻¹	Schiebeschalter		✓	✓	✓	✓		✓	✓	✓
DGA514	125 mm	3.000-8.500 min ⁻¹	Schiebeschalter	✓	✓	✓	✓	✓			✓	✓
DGA515	125 mm	3.000-8.500 min ⁻¹	Paddleschalter		✓	✓	✓			✓	✓	✓
DGA517	125 mm	3.000-8.500 min ⁻¹	Paddleschalter		✓	✓	✓	✓			✓	✓
DGA519	125 mm	3.000-8.500 min ⁻¹	Paddleschalter		✓	✓	✓	✓	✓		✓	✓
DGA520	125 mm	8.500 min ⁻¹	Paddleschalter		✓	✓	✓	✓	✓	✓	✓	
DGA521	125 mm	8.500 min ⁻¹	Schiebeschalter		✓	✓	✓		✓	✓	✓	



Auto-start Wireless System

Diese Bluetooth-Funktion ermöglicht es, AWS-fähige Akku-Maschinen per Knopfdruck mit einem kompatiblen Staubsauger drahtlos zu verbinden. So startet und stoppt der Staubsauger automatisch durch Ein- bzw. Ausschalten der Akku-Maschine.



Automatic torque Drive Technology

Während des Betriebs wird die Drehzahl automatisch reguliert, um je nach Anforderung eine optimale Leistung zu erzielen und die Laufzeit mit einer Akku-Ladung zu verlängern.



Active Feedback sensing Technology

Blockiert die Maschine am Material, wird sie in Bruchteilen einer Sekunde gestoppt und verhindert damit ein Umschlagen der Maschine.



X-LOCK

Mit X-LOCK-Aufnahme für schnellen und einfachen Scheibenwechsel



Bürstenlose Motoren

Bürstenlose Akku-Motoren arbeiten ohne Kohlebürsten und stellen damit einen nahezu verschleißfreien Antrieb dar. Zur Erzeugung der Drehbewegung benötigt der BL-Motor durch die fehlenden Bürsten weniger Strom und verursacht so auch weniger Wärme. Hierdurch arbeitet man mit jeder Akku-Ladung effizienter und länger.



Motorbremse

Die Motorbremse stoppt die Maschine unmittelbar nachdem der Schalter losgelassen wird.



Extreme Protection Technology

Staub- und spritzwasserabweisendes Gehäuse ermöglicht den Betrieb auch bei harten Baustellenbedingungen.

DPB183 Akku-Bandsäge
18V • 0-3,2 m/s • 66 mm

Ohne Ladegerät und Akkus. Im Karton.

DPB183Z



- + Mit bürstenlosem Motor für geringen Stromverbrauch und dadurch längerer Akku-Standzeit
- + Mit Konstantelektronik und Motorbremse
- + Die Bandgeschwindigkeit ist elektronisch regelbar
- + Durch die stabile Brückenkonstruktion mit einem Aluminium-Rahmen ist die Maschine sehr robust

Schnittleistung	400 N/mm ²	66 x 66 mm
Bandgeschwindigkeit	0 - 3,2 m/s	
	13 x 0,5 x 835 mm	
Gewicht	3,6 - 3,9 kg	

Mitgeliefertes Zubehör im Detail		DPB183Z
783202-0	6-kant-Stiftschlüssel	1
B-40559	BandSägeb. 18Z „ BIM.	1

BL

DCS553 Akku-Metalhandschleifmaschine
18V • 150 mm • 4.200 min⁻¹

DCS553RTJ

Ohne Ladegerät und Akkus. Im Karton.

DCS553Z



- + Akku-Metalhandschleifmaschine mit einem bürstenlosen Motor und 18 V
- + Die sehr handliche Maschine dient zum Trennen von Profilen und Vollmaterial aus Metall
- + Die transparente Staubsammelbox ist aus stoßfestem Polycarbonat gefertigt, die Grundplatte besteht aus rostfreiem Stahl

Max. Schnittleistung 90°	57,5 mm
Leerlaufdrehzahl	4200 min ⁻¹
Motorbremse	✓
Gewicht	2,8 - 3,1 kg

Mitgeliefertes Zubehör im Detail		DCS553RTJ	DCS553Z
195584-2	Schnellladegerät DC18RC	1	-
197280-8	Akku BL1850B	2	- je
450128-8	Kontaktschutzkappe LXT	1	-
821551-8	MAKPAC Gr. 3	1	-
839751-6	Tiefziehteil f. MAK PAC	1	-
B-47036	Sägeb. für Metall 150x20x32Z	1	-
164095-8	Parallelanschlag	1	1
783203-8	6-kant-Stiftschlüssel	1	1

BL ADT

XPT

DLW140 Akku-Trennschleifmaschine
2x18V • 355 mm • 3.800 min⁻¹

Ohne Ladegerät und Akkus. Im Karton.

DLW140Z



- + Eine Akku-Trennsäge für genaues, sicheres und schnelles Schneiden von Metall
- + Die beiden 18 V Akkus erreichen eine Leistung von 36 V
- + Ein Tragegriff für einfachen Transport und eine gut konzipierte Funkenführung für zusätzliche Sicherheit
- + Die einstellbare Schnittleistung des Geräts und die Materialklemme verbessern den Bedienkomfort

Max. Werkstückdurchmesser	127 mm
Leerlaufdrehzahl	3800 min ⁻¹
Schnittleistung 400 N/mm ²	102 x 194 mm
Gewicht	17,2 - 17,8 kg

Mitgeliefertes Zubehör im Detail		DLW140Z
B-64696	Trennscheibe 355x2,5 mm Stahl	1

BL

DBS180 Akku-Bandfeile
18V • 9 mm

Ohne Ladegerät und Akkus. Im Karton.

DBS180Z



- + Akku-Bandfeile mit 18 V Antrieb zum Nacharbeiten und Entgraten an schmalen Stellen
- + Ideal für schwer zugängliche Konturen, Rundungen, Schweißnähte etc
- + Das Schleifband ist mittels Schnellspanverschluss schnell und einfach wechselbar
- + Leichte und sichere Führung durch praktischen Seitengriff
- + Lieferung inkl. zwei Schleifbändern 9 mm K80.

Abmessungen Schleifband	9x533 mm
Saugschlauchanschluss Ø innen/außen	122652-8 / 125158-5 / 140W02-3
Bandgeschwindigkeit	600 - 1700 m/min
Gewicht	1,8 - 2,1 kg

Mitgeliefertes Zubehör im Detail		DBS180Z
122652-8	Absaugadapter	1
125158-5	Schleifarm 9mm	1
140W02-3	Seitengriffhalter ET	1
198043-5	Seitengriff komplett	1

BL

Zubehör für Bandfeile DBS180

Bezeichnung.	Maße	Art.-Nr.	Preis ohne MwSt.	Preis inkl. MwSt.
Schleifarm	6 mm	125157-7		
	9 mm	125158-5		
	13 mm	125159-3		
Führungsschuh		193618-5		
Absaugadapter		122652-8		

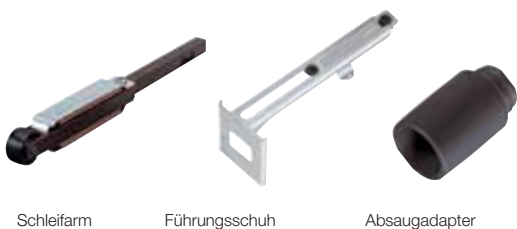



Schleifarm

Führungsschuh

Absaugadapter

DJS800 Akku-Faserzementschere 18V • 13 mm		Ohne Ladegerät und Akkus. Im Karton. DJS800Z																				
 <ul style="list-style-type: none"> + Bürstenlose Akku-Faserzementschere zum Schneiden von Faserzementplatten + Die Hubzahl ist von 0 - 3.000 Hüben pro Minute regelbar + Es können Faserzementplatten bis zu einer Stärke von 13 mm bearbeitet werden + Der Schneidkopf ist werkzeuglos um 360° drehbar, um für jede Position die optimale Haltung zu finden + Mit Arretierung für einen Dauerbetrieb 	<table border="1"> <tr> <td>max. Schnittleistung</td> <td>13 mm</td> </tr> <tr> <td>Einmaulschlüssel</td> <td>✓</td> </tr> <tr> <td>Hubzahl</td> <td>0 - 3000 min⁻¹</td> </tr> <tr> <td>Gewicht</td> <td>2,1 - 2,5 kg</td> </tr> </table>	max. Schnittleistung	13 mm	Einmaulschlüssel	✓	Hubzahl	0 - 3000 min ⁻¹	Gewicht	2,1 - 2,5 kg	<table border="1"> <thead> <tr> <th colspan="2">Mitgeliefertes Zubehör im Detail</th> <th>DJS800Z</th> </tr> </thead> <tbody> <tr> <td>266622-8</td> <td>Flachrundkopfschraube M4x12 ET</td> <td>1</td> </tr> <tr> <td>346317-0</td> <td>Einhängebügel ET</td> <td>1</td> </tr> <tr> <td></td> <td>6-kant-Stiftschlüssel</td> <td>1</td> </tr> </tbody> </table>	Mitgeliefertes Zubehör im Detail		DJS800Z	266622-8	Flachrundkopfschraube M4x12 ET	1	346317-0	Einhängebügel ET	1		6-kant-Stiftschlüssel	1
max. Schnittleistung	13 mm																					
Einmaulschlüssel	✓																					
Hubzahl	0 - 3000 min ⁻¹																					
Gewicht	2,1 - 2,5 kg																					
Mitgeliefertes Zubehör im Detail		DJS800Z																				
266622-8	Flachrundkopfschraube M4x12 ET	1																				
346317-0	Einhängebügel ET	1																				
	6-kant-Stiftschlüssel	1																				

DJS101 Akku-Blechscherer 18V • 2,5 mm • 4.300 min ⁻¹	DJS101RTJ Ohne Ladegerät und Akkus. Im Karton. DJS101Z																																												
 <ul style="list-style-type: none"> + Eine Akku-Blechscherer für gerade und kurvenförmige Schnitte mit einem Schnittradius von 30 mm, schneidet einen sauberkantigen Streifen von der Mitte aus + Schnittleistung 2,5 mm für Aluminium und 1,0 mm für Stahl + Das Gerät hat eine Hubzahl von 4.300 min⁻¹ 	<table border="1"> <tr> <td>5.0 Ah</td> <td>5.0 Ah</td> <td>Gr. 2 Makita</td> </tr> </table> <table border="1"> <tr> <td>Schnittleistung 200 N/mm²</td> <td>2,5 mm</td> </tr> <tr> <td>Schnittleistung 600 N/mm²</td> <td>0,7 mm</td> </tr> <tr> <td>Schnittleistung 400 N/mm²</td> <td>1,0 mm</td> </tr> <tr> <td>Kleinsten Schnittradius</td> <td>30 mm</td> </tr> <tr> <td>Hubzahl</td> <td>4300 min⁻¹</td> </tr> <tr> <td>Gewicht</td> <td>1,8 - 2,2 kg</td> </tr> </table>	5.0 Ah	5.0 Ah	Gr. 2 Makita	Schnittleistung 200 N/mm ²	2,5 mm	Schnittleistung 600 N/mm ²	0,7 mm	Schnittleistung 400 N/mm ²	1,0 mm	Kleinsten Schnittradius	30 mm	Hubzahl	4300 min ⁻¹	Gewicht	1,8 - 2,2 kg	<table border="1"> <thead> <tr> <th colspan="2">Mitgeliefertes Zubehör im Detail</th> <th>DJS101RTJ</th> <th>DJS101Z</th> </tr> </thead> <tbody> <tr> <td>195584-2</td> <td>Schnellladegerät DC18RC</td> <td>1</td> <td>-</td> </tr> <tr> <td>197280-8</td> <td>Akku BL1850B</td> <td>2</td> <td>- je</td> </tr> <tr> <td>450128-8</td> <td>Kontaktschutzkappe LXT</td> <td>1</td> <td>-</td> </tr> <tr> <td>821550-0</td> <td>MAKPAC Gr. 2</td> <td>1</td> <td>-</td> </tr> <tr> <td>837636-0</td> <td>Tiefziehteil f. MAK PAC</td> <td>1</td> <td>-</td> </tr> <tr> <td>783201-2</td> <td>6-kant-Stiftschlüssel</td> <td>1</td> <td>1</td> </tr> </tbody> </table>	Mitgeliefertes Zubehör im Detail		DJS101RTJ	DJS101Z	195584-2	Schnellladegerät DC18RC	1	-	197280-8	Akku BL1850B	2	- je	450128-8	Kontaktschutzkappe LXT	1	-	821550-0	MAKPAC Gr. 2	1	-	837636-0	Tiefziehteil f. MAK PAC	1	-	783201-2	6-kant-Stiftschlüssel	1	1
5.0 Ah	5.0 Ah	Gr. 2 Makita																																											
Schnittleistung 200 N/mm ²	2,5 mm																																												
Schnittleistung 600 N/mm ²	0,7 mm																																												
Schnittleistung 400 N/mm ²	1,0 mm																																												
Kleinsten Schnittradius	30 mm																																												
Hubzahl	4300 min ⁻¹																																												
Gewicht	1,8 - 2,2 kg																																												
Mitgeliefertes Zubehör im Detail		DJS101RTJ	DJS101Z																																										
195584-2	Schnellladegerät DC18RC	1	-																																										
197280-8	Akku BL1850B	2	- je																																										
450128-8	Kontaktschutzkappe LXT	1	-																																										
821550-0	MAKPAC Gr. 2	1	-																																										
837636-0	Tiefziehteil f. MAK PAC	1	-																																										
783201-2	6-kant-Stiftschlüssel	1	1																																										

DJS161 Akku-Blechscherer 18V • 2,5 mm • 4.300 min ⁻¹	DJS161RTJ Ohne Ladegerät und Akkus. Im Karton. DJS161Z																																																
 <ul style="list-style-type: none"> + Eine Akku-Blechscherer für gerade und kurvenförmige Schnitte mit einem Schnittradius von 250 mm, schneidet einen sauberkantigen Streifen von der Mitte aus + Schnittleistung 2,5 mm für Aluminium und 1,6 mm für Stahl + Das Gerät hat eine Hubzahl von 4.300 min⁻¹ 	<table border="1"> <tr> <td>5.0 Ah</td> <td>5.0 Ah</td> <td>Gr. 2 Makita</td> </tr> </table> <table border="1"> <tr> <td>Schnittleistung 400 N/mm²</td> <td>1,6 mm</td> </tr> <tr> <td>Kleinsten Schnittradius</td> <td>250 mm</td> </tr> <tr> <td>Hubzahl</td> <td>4300 min⁻¹</td> </tr> <tr> <td>Schnittleistung 200 N/mm²</td> <td>2,5 mm</td> </tr> <tr> <td>Schnittleistung 600 N/mm²</td> <td>1,2 mm</td> </tr> <tr> <td>Gewicht</td> <td>1,8 - 2,2 kg</td> </tr> </table>	5.0 Ah	5.0 Ah	Gr. 2 Makita	Schnittleistung 400 N/mm ²	1,6 mm	Kleinsten Schnittradius	250 mm	Hubzahl	4300 min ⁻¹	Schnittleistung 200 N/mm ²	2,5 mm	Schnittleistung 600 N/mm ²	1,2 mm	Gewicht	1,8 - 2,2 kg	<table border="1"> <thead> <tr> <th colspan="2">Mitgeliefertes Zubehör im Detail</th> <th>DJS161RTJ</th> <th>DJS161Z</th> </tr> </thead> <tbody> <tr> <td>195584-2</td> <td>Schnellladegerät DC18RC</td> <td>1</td> <td>-</td> </tr> <tr> <td>197280-8</td> <td>Akku BL1850B</td> <td>2</td> <td>- je</td> </tr> <tr> <td>450128-8</td> <td>Kontaktschutzkappe LXT</td> <td>1</td> <td>-</td> </tr> <tr> <td>821550-0</td> <td>MAKPAC Gr. 2</td> <td>1</td> <td>-</td> </tr> <tr> <td>837636-0</td> <td>Tiefziehteil f. MAK PAC</td> <td>1</td> <td>-</td> </tr> <tr> <td>762013-6</td> <td>Einstellehre</td> <td>1</td> <td>1</td> </tr> <tr> <td>783201-2</td> <td>6-kant-Stiftschlüssel</td> <td>1</td> <td>1</td> </tr> </tbody> </table>	Mitgeliefertes Zubehör im Detail		DJS161RTJ	DJS161Z	195584-2	Schnellladegerät DC18RC	1	-	197280-8	Akku BL1850B	2	- je	450128-8	Kontaktschutzkappe LXT	1	-	821550-0	MAKPAC Gr. 2	1	-	837636-0	Tiefziehteil f. MAK PAC	1	-	762013-6	Einstellehre	1	1	783201-2	6-kant-Stiftschlüssel	1	1
5.0 Ah	5.0 Ah	Gr. 2 Makita																																															
Schnittleistung 400 N/mm ²	1,6 mm																																																
Kleinsten Schnittradius	250 mm																																																
Hubzahl	4300 min ⁻¹																																																
Schnittleistung 200 N/mm ²	2,5 mm																																																
Schnittleistung 600 N/mm ²	1,2 mm																																																
Gewicht	1,8 - 2,2 kg																																																
Mitgeliefertes Zubehör im Detail		DJS161RTJ	DJS161Z																																														
195584-2	Schnellladegerät DC18RC	1	-																																														
197280-8	Akku BL1850B	2	- je																																														
450128-8	Kontaktschutzkappe LXT	1	-																																														
821550-0	MAKPAC Gr. 2	1	-																																														
837636-0	Tiefziehteil f. MAK PAC	1	-																																														
762013-6	Einstellehre	1	1																																														
783201-2	6-kant-Stiftschlüssel	1	1																																														

DJS131 Akku-Kurvenschere 18V • 1,3 mm • 3.000 min ⁻¹	Ohne Ladegerät und Akkus. Im Karton. DJS131Z																		
 <ul style="list-style-type: none"> + Die Akku-Kurvenschere ist ideal zum Kurvenschneiden und das Schneiden von Wellblechen mit einer Stärke von bis zu 1,3 mm geeignet + Für einen erhöhten Schneidkomfort sorgt ein in 12 Stufen um 360° drehbarer Schneidkopf + Mit einem bürstenlosen Motor erreicht die Kurvenschere eine Hubzahl von 3.000 pro Minute 	<table border="1"> <tr> <td>Schnittleistung 400 N/mm²</td> <td>1,3 mm</td> </tr> <tr> <td>Hubzahl</td> <td>0 - 3000 min⁻¹</td> </tr> <tr> <td>Schnittleistung 600 N/mm²</td> <td>1,0 mm</td> </tr> <tr> <td>Gewicht</td> <td>2,0 - 2,3 kg</td> </tr> </table>	Schnittleistung 400 N/mm ²	1,3 mm	Hubzahl	0 - 3000 min ⁻¹	Schnittleistung 600 N/mm ²	1,0 mm	Gewicht	2,0 - 2,3 kg	<table border="1"> <thead> <tr> <th colspan="2">Mitgeliefertes Zubehör im Detail</th> <th>DJS131Z</th> </tr> </thead> <tbody> <tr> <td>266622-8</td> <td>Flachrundkopfschraube M4x12 ET</td> <td>1</td> </tr> <tr> <td>346317-0</td> <td>Einhängebügel ET</td> <td>1</td> </tr> </tbody> </table>	Mitgeliefertes Zubehör im Detail		DJS131Z	266622-8	Flachrundkopfschraube M4x12 ET	1	346317-0	Einhängebügel ET	1
Schnittleistung 400 N/mm ²	1,3 mm																		
Hubzahl	0 - 3000 min ⁻¹																		
Schnittleistung 600 N/mm ²	1,0 mm																		
Gewicht	2,0 - 2,3 kg																		
Mitgeliefertes Zubehör im Detail		DJS131Z																	
266622-8	Flachrundkopfschraube M4x12 ET	1																	
346317-0	Einhängebügel ET	1																	

DJS200 Akku-Blechscherer 18V • 2,0 mm • 3.000 min ⁻¹	Ohne Ladegerät und Akkus. Im Karton. DJS200Z																		
 <ul style="list-style-type: none"> + Die Akku-Blechscherer ist ideal zum Schneiden von Stahl mit einer Stärke von bis zu 2,0 mm geeignet + Für einen erhöhten Schneidkomfort verfügt die Blechscherer über einen in 12 Stufen um 360° drehbaren Schneidkopf + Mit einem bürstenlosen Motor erreicht die Kurvenschere eine Hubzahl von 3.000 pro Minute 	<table border="1"> <tr> <td>Hubzahl</td> <td>0 - 3000 min⁻¹</td> </tr> <tr> <td>Schnittleistung 400 N/mm²</td> <td>2,0 mm</td> </tr> <tr> <td>Schnittleistung 600 N/mm²</td> <td>1,6 mm</td> </tr> <tr> <td>Gewicht</td> <td>2,2 - 2,5 kg</td> </tr> </table>	Hubzahl	0 - 3000 min ⁻¹	Schnittleistung 400 N/mm ²	2,0 mm	Schnittleistung 600 N/mm ²	1,6 mm	Gewicht	2,2 - 2,5 kg	<table border="1"> <thead> <tr> <th colspan="2">Mitgeliefertes Zubehör im Detail</th> <th>DJS200Z</th> </tr> </thead> <tbody> <tr> <td>266622-8</td> <td>Flachrundkopfschraube M4x12 ET</td> <td>1</td> </tr> <tr> <td>346317-0</td> <td>Einhängebügel ET</td> <td>1</td> </tr> </tbody> </table>	Mitgeliefertes Zubehör im Detail		DJS200Z	266622-8	Flachrundkopfschraube M4x12 ET	1	346317-0	Einhängebügel ET	1
Hubzahl	0 - 3000 min ⁻¹																		
Schnittleistung 400 N/mm ²	2,0 mm																		
Schnittleistung 600 N/mm ²	1,6 mm																		
Gewicht	2,2 - 2,5 kg																		
Mitgeliefertes Zubehör im Detail		DJS200Z																	
266622-8	Flachrundkopfschraube M4x12 ET	1																	
346317-0	Einhängebügel ET	1																	

DJN161 Akku-Knabber
 18V • 2,5 mm • 1.900 min⁻¹

5.0 Ah

5.0 Ah



DJN161RTJ

Ohne Ladegerät und Akkus. Im Karton.

DJN161Z



- + Der Akku-Knabber mit schlanker Bauform eignet sich ideal zum Trennen von Blechtafeln, Well- und Trapezblechen
- + Die Knabbermatrize ist um 360° stufenlos verstellbar
- + Gerade und Kurvenschnitte lassen sich präzise ausführen
- + Die Schnittleistung beträgt 2,5 mm für Aluminium und 1,6 mm für Stahl

Schnittleistung	600 N/mm ²	1,2 mm
Schnittleistung	200 N/mm ²	2,5 mm
Kleinster Schnittradius		45 mm
Schnittleistung	400 N/mm ²	1,6 mm
Leerlaufhubzahl		1900 min ⁻¹
Gewicht		1,9 - 2,3 kg

Mitgeliefertes Zubehör im Detail	DJN161RTJ	DJN161Z
195584-2 Schnellladegerät DC18RC	1	-
197280-8 Akku BL1850B	2	- je
450128-8 Kontaktschutzkappe LXT	1	-
821551-8 MAKPAC Gr. 3	1	-
837678-4 Tiefziehteil f. MAKPAC	1	-
781028-4 Einmaulschlüssel SW 32	1	1
783208-8 6-kant-Stiftschlüssel	1	1
A-15051 Matrize	1	1
A-83951 Kerbstift	1	1

DGD800 Akku-Geradschleifer
 18V • 26.000 min⁻¹ • 6 mm

5.0 Ah

5.0 Ah



DGD800RTJ

Ohne Ladegerät und Akkus. Im Karton.

DGD800Z



- + Leichter Akku-Geradschleifer mit einer langen Schleifspindel für optimale Handlichkeit
- + Der abnehmbare Kunststoffschutz über dem Spindelgehäuse dient als Zusatzgriff und die abgerundete Spannmutter reduziert das Risiko die Oberfläche zu beschädigen

Werkzeugaufnahme		6 mm
Max. Schleifscheiben-Ø		38 mm
Wiederanlaufschutz		✓
Leerlaufdrehzahl		26 000 min ⁻¹
Gewicht		1,7 - 2 kg

Mitgeliefertes Zubehör im Detail	DGD800RTJ	DGD800Z
195584-2 Schnellladegerät DC18RC	1	-
197280-8 Akku BL1850B	2	- je
450128-8 Kontaktschutzkappe LXT	1	-
763670-3 Spannzange 6mm	1	-
821550-0 MAKPAC Gr. 2	1	-
837806-1 Tiefziehteil f. MAKPAC	1	-
763668-0 Spannmutter ET	1	1
781039-9 Einmaulschlüssel SW13	1	1

DSC102 Akku-Gewindestangentrenner
 18V • M6-M10

5.0 Ah

5.0 Ah



Ohne Ladegerät und Akkus. Im MAKPAC.

DSC102ZJ

1.



- + Schneller und geräuscharmer Gewindestangentrenner mit einem bürstenlosen Motor
- + Schneidet Gewindestangen sauber und sicher ohne Funken
- + Generiert gratfreie Schnitte, die ein direktes Aufschrauben der Mutter erlauben

Schnittleistung	600 N/mm ²	M6 - M8 mm
Schnittleistung	400 N/mm ²	M6 - M10 mm
Gewicht		2,8 - 3,2 kg

Mitgeliefertes Zubehör im Detail	DSC102ZJ
199083-6 Schneidbacken M10 Satz	1
199085-2 Schneidbacken M8 Satz	1
199087-8 Schneidbacken M6 Satz	1
415486-9 Tiefenanschlag ET	1
458380-2 Schutzkappe ET	1
783202-0 6-kant-Stiftschlüssel	1
821551-8 MAKPAC Gr. 3	1
839527-1 Tiefziehteil f. MAKPAC	1

DSC121 Akku-Gewindestangentrenner
 18V • M8-M12 • 8-12 mm

5.0 Ah

5.0 Ah



Ohne Ladegerät und Akkus. Im MAKPAC.

DSC121ZKX1

2.

3.



- + Trennt Gewindestangen bis zu M12 innerhalb von 3 Sekunden
- + Für doppelte Haltbarkeit sind die Schneidbacken beidseitig einsetzbar
- + Damit die Schneiden der Gewindestangen leicht gelöst werden können, ist ein Rückwärtslauf integriert

Schnittgeschwindigkeit		3,0 s
Gewicht		6,0 kg

Mitgeliefertes Zubehör im Detail	DSC121ZKX1
783202-0 6-kant-Stiftschlüssel	1
783204-6 6-kant-Stiftschlüssel	1
821552-6 MAKPAC Gr. 4	1
SC00000106 Hydrauliköl	1
SC09002700 Schneidbacken M8	1
SC09002710 Schneidbacken M10	1
SC09002720 Schneidbacken M12	1



DRV150 Akku-Blindnietsetzgerät
18V • 10.000 N

BL MOTOR

XPT

- + Durch den mechanischen Halter ist das Führen der Niete mit der Hand nicht erforderlich
- + Der Gerätehub beträgt 25 mm
- + Die kleine Gehäusebauform ermöglicht besonders randnahe Arbeiten, zudem ist eine leuchtstarke Doppel-LED integriert

Nietendurchmesser	2,4 - 4,8 mm
Max. Setzkraft	10 kN
Hubhöhe	25 mm
Gewicht	1,9 - 2,2 kg

Mitgeliefertes Zubehör im Detail		DRV150Z
162500-9	Auffangbehälter f. Nietdorn ET	1
191C04-2	Mundstück-Set B 4.0	1
191D57-7	Schmierfett MoS2	1
199728-6	Mundstück-Set 3.2 + Austreiber	1
199729-4	Mundstück-Set 2.4 + Austreiber	1
199731-7	Spannbacken-Set ET	1
251314-2	Schraube M4x12 ET	1
346317-0	Einhängebügel ET	1

Ohne Ladegerät und Akkus. Im Karton.

1.

Ohne Ladegerät und Akkus. Im Karton.

1.

DRV250 Akku-Blindnietsetzgerät
18V • 20.000 N

BL MOTOR

XPT

- + Durch den mechanischen Halter ist das Führen der Niete mit der Hand nicht erforderlich
- + Der Gerätehub beträgt 30 mm
- + Die kleine Gehäusebauform ermöglicht besonders randnahe Arbeiten, zudem ist eine leuchtstarke Doppel-LED integriert

Max. Setzkraft	20 kN
Hubhöhe	30 mm
Nietendurchmesser	2,4 - 6,4 mm
Gewicht	2,1 - 2,4 kg

Mitgeliefertes Zubehör im Detail		DRV250Z
162500-9	Auffangbehälter f. Nietdorn ET	1
191C03-4	Mundstück-Set B 4.8	1
191D57-7	Schmierfett MoS2	1
199725-2	Mundstück-Set 6.0	1
199730-9	Spannbacken-Set ET	1
251314-2	Schraube M4x12 ET	1
346317-0	Einhängebügel ET	1

DGP180 Akku-Fettpresse
18V • 690 bar • 145/290 ml/min

BL MOTOR

- + Kompakte 18 V Akku-Fettpresse
- + Der maximale Auspressdruck beträgt 690 bar
- + Mit dem 1,2 m langen Schlauch lassen sich auch schwer zugängliche Schmiernippel gut erreichen
- + Die Auspressgeschwindigkeit lässt sich in zwei Stufen bis 290 ml pro Minute regeln
- + In Stufe 2 wird die Auspressgeschwindigkeit gemäß dem Gegendruck automatisch reguliert
- + Lieferung ohne Ladegerät, ohne Akkus



Schlauchlänge	1,2 m
Maximaler Druck	690 bar
Max. Auspressgeschwindigkeit	145 / 290 ml/min
Gewicht	4,8 - 5,1 kg

DGP180RT

Ohne Ladegerät und Akkus. Im Karton.

DGP180Z

Mitgeliefertes Zubehör im Detail		DGP180RT	DGP180Z
195584-2	Schnellladegerät DC18RC	1	-
197280-8	Akku BL1850B	1	-
821840-1	Transportkoffer	1	-
166094-6	Schultergurt	1	1
191W58-9	Fettschlauch	1	1
191B12-7	Zylinder A geschlossen	1	1

DJR360 Akku-Recipsäge
2x18V • 0-3.000 min⁻¹ • 32 mm

BL MOTOR

XPT

- + Eine leistungsfähige Recipsäge mit bürstenlosem Motor für funkenfreies Trennen von Metall, Holz und für Abrissarbeiten
- + Zwei 18 V Akkus erreichen eine Stromspannung von 36 V
- + Zwei Hubzahlen, Hubhöhe 32 mm, Hubzahl 0 - 2.800 min⁻¹ bzw. 0 - 3.000 min⁻¹, Dauerbetrieb möglich
- + Mit werkzeuglosem Sägeblattwechsel

Leerlaufhubzahl	0 - 2300 / 3000 min ⁻¹
Hubhöhe	32 mm
Max. Schnittleistung Holz 90°	255 mm
Max. Schnittleistung Rohr	130 mm
Gewicht	4,0 - 4,7 kg

Mitgeliefertes Zubehör im Detail		DJR360ZK
821670-0	Transportkoffer	1
B-05175	Reciproblatt BIM 130/6,4Z	1
P-04880	Reciproblatt BIM 150/18Z	1

Ohne Ladegerät und Akkus. Im Transportkoffer.

DJR360ZK

DJR183 Akku-Recipsäge
18V • 0-3.000 min⁻¹ • 13 mm

BL MOTOR

XPT

- + Die leichte und handliche Recipsäge ermöglicht den Zugang zu engen und schwer erreichbaren Stellen
- + Zwei separate Einschalter bieten mehr Flexibilität im Handling
- + Die Hubhöhe beträgt 13 mm
- + Die Leerlaufhubzahl ist zwischen 0 und 3.000 min⁻¹ einstellbar
- + Mit LED und werkzeuglosem Sägeblattwechsel



Leerlaufhubzahl	0 - 3000 min ⁻¹
Max. Schnittleistung Rohr	50 mm
Max. Schnittleistung Holz 90°	50 mm
Hubhöhe	13 mm
Gewicht	1,5 - 1,8 kg

DJR183RT1J

Ohne Ladegerät und Akkus. Im Karton.

DJR183Z

Mitgeliefertes Zubehör im Detail		DJR183RT1J	DJR183Z
195584-2	Schnellladegerät DC18RC	1	-
197280-8	Akku BL1850B	1	-
450128-8	Kontaktschutzkappe LXT	1	-
821550-0	MAKPAC Gr. 2	1	-
837897-2	Tiefziehteil f. MAKPAC	1	-
783201-2	6-kant-Stiftschlüssel	1	1
B-20404	Reciproblatt BIM 100/18Z	1	1
B-20432	Reciproblatt BIM 100/6Z	1	1

DJR186 Akku-Reciprosäge

18V • 0-2.800 min⁻¹ • 32 mm

5.0 Ah



DJR186RT

Ohne Ladegerät und Akkus. Im Transportkoffer.

DJR186ZK



- + Eine leistungsfähige Reciprosäge, geeignet für funkenfreies und spurstabiles Trennen von Metall, Holz und für Abrissarbeiten
- + Sehr schneller Sägefortschritt durch große Hubhöhe von 32 mm
- + Die Leerlaufhubzahl ist einstellbar von 0 bis 2.800 min⁻¹
- + Mit werkzeuglosem Sägeblattwechsel

Hubhöhe	32 mm
Max. Schnittleistung Rohr	130 mm
Max. Schnittleistung Holz 90°	255 mm
Leerlaufhubzahl	0 - 2800 min ⁻¹
Gewicht	3,5 - 3,8 kg

Mitgeliefertes Zubehör im Detail	DJR186RT	DJR186ZK
195584-2 Schnellladegerät DC18RC	1	-
197280-8 Akku BL1850B	1	-
821620-5 Transportkoffer	1	1
B-05175 Reciprobblatt BIM 130/6,4Z	1	1
P-04880 Reciprobblatt BIM 150/18Z	1	1

XPT

DJR187 Akku-Reciprosäge

18V • 0-3.000 min⁻¹ • 32 mm

5.0 Ah



DJR187RT

Ohne Ladegerät und Akkus. Im Karton.

DJR187ZK



- + Eine leistungsfähige Reciprosäge mit bürstenlosem Motor, geeignet für funkenfreies und spurstabiles Trennen von Metall, Holz und für Abrissarbeiten
- + Sehr schneller Sägefortschritt durch große Hubhöhe von 32 mm
- + Die Leerlaufhubzahl ist in zwei Stufen einstellbar von 0 bis 2.300 min⁻¹ bzw. 0 bis 3.000 min⁻¹
- + Mit werkzeuglosem Sägeblattwechsel

Hubhöhe	32 mm
Max. Schnittleistung Rohr	130 mm
Max. Schnittleistung Holz 90°	255 mm
Leerlaufhubzahl	0 - 2300 / 3000 min ⁻¹
Gewicht	3,4 - 3,8 kg

Mitgeliefertes Zubehör im Detail	DJR187RT	DJR187ZK
195584-2 Schnellladegerät DC18RC	1	-
197280-8 Akku BL1850B	1	-
821620-5 Transportkoffer	1	1
B-05175 Reciprobblatt BIM 130/6,4Z	1	1
P-04880 Reciprobblatt BIM 150/18Z	1	1

XPT

DJR188 Akku-Reciprosäge

18V • 0-3.000 min⁻¹ • 20 mm

Ohne Ladegerät und Akkus. Im Karton.

DJR188Z



- + Eine sehr kompakte, leistungsfähige Reciprosäge mit bürstenlosem Motor, geeignet für funkenfreies und spurstabiles Trennen von Metall, Holz und für Abrissarbeiten
- + Die Hubhöhe beträgt 20 mm
- + Die Leerlaufhubzahl ist einstellbar von 0 bis 3.000 min⁻¹
- + Mit werkzeuglosem Sägeblattwechsel

Max. Schnittleistung Holz 90°	255 mm
Max. Schnittleistung Rohr	130 mm
Leerlaufhubzahl	0 - 3000 min ⁻¹
Hubhöhe	20 mm
Gewicht	2,6 - 2,9 kg

Mitgeliefertes Zubehör im Detail	DJR188Z
B-55572 Reciprobblatt Rettung	1

XPT

DJR189 Akku-Reciprosäge

18V • 0-3.100 min⁻¹

Ohne Ladegerät und Akkus. Im Karton.

DJR189Z



- + Die kompakte Bauform ermöglicht ein Arbeiten auf engem Raum
- + Die neue Bauform und Anordnung des Griffs ermöglicht es, die Kraft auch bei einer einhändigen Bedienung auf das Arbeitsmaterial zu übertragen
- + Mit kraftvollem, bürstenlosem Motor und Gegengewicht zur Reduzierung der Vibrationen
- + Werkzeugloser Sägeblattwechsel und LED-Arbeitslicht

Leerlaufhubzahl	0 - 3100 min ⁻¹
Hubhöhe	22 mm
Max. Schnittleistung Holz 90°	255 mm
Max. Schnittleistung Rohr	130 mm
Gewicht	2,2 - 2,5 kg

Mitgeliefertes Zubehör im Detail	DJR189Z
B-05038 Reciprobblatt BIM 152/7-18Z	1
B-05044 Reciprobblatt BIM 152/6-11Z	1
B-05153 Reciprobblatt HCS 203/6-10Z	1

XPT

DJV181 Akku-Pendelhubstichsäge

18V • 800-3.500 min⁻¹ • 135 mm

5.0 Ah



DJV181RT1J

Ohne Ladegerät und Akkus. Im Karton.

DJV181Z



- + Eine leistungsfähige Säge mit dreistufiger PendelhubEinstellung plus Neutralstellung und werkzeuglosem Sägeblattwechsel
- + Die Hubgeschwindigkeit kann je nach Werkstoff zwischen 800 und 3.500 min⁻¹ eingestellt werden
- + Die Hubhöhe liegt bei 26 mm und ermöglicht eine Schnittleistung von 135 mm bei Holz sowie 10 mm bei Stahl

Schnittleistung Stahl	10 mm
Saugschlauchanschluss Ø innen/außen	23/28 mm
Max. Schnittleistung Aluminium	20 mm
Hubhöhe	26 mm
Max. Schnittleistung Holz 90°	135 mm
Leerlaufhubzahl	800 - 3500 min ⁻¹
Gewicht	2,3 - 2,6 kg

Mitgeliefertes Zubehör im Detail	DJV181RT1J	DJV181Z
126331-0 Absaugstutzen	1	-
195584-2 Schnellladegerät DC18RC	1	-
197280-8 Akku BL1850B	1	-
821551-8 MAKPAC Gr. 3	1	-
837789-5 Tiefziehteil f. MAKPAC	1	-
415524-7 Spanneißschutz	1	1
417852-6 Gleitschuh ET	1	1
783202-0 6-kant-Stiftschlüssel	1	1
A-85628 StichSägeb. B-10	2	2 je
A-85793 StichSägeb. BR-13	2	2 je

XPT

SOFT NOLOAD

DJV184 Akku-Pendelhubstichsäge
18V • 0-3.000 min⁻¹ • 135 mm

Ohne Ladegerät und Akkus. Im Karton.

DJV184Z



- + Grundplatte aus Aluminium-Druckguss beidseitig um 45° schwenkbar
- + Feinfühleriger Schalter zur Regulierung der Drehzahl, zusätzlich via Stellrad begrenzbar
- + Kühlluft bläst die Schnittstelle frei
- + Mit 3-facher Pendelhubeinstellung plus Neutralstellung
- + Leichte Stichsäge mit geringer Geräuschentwicklung und geringen Vibrationen
- + Mit leuchtstarker Doppel-LED

Saugschlauchanschluss	Ø innen/außen	23/28 mm
Max. Schnittleistung Aluminium		20 mm
Schnittleistung Stahl		10 mm
Hubhöhe		23 mm
Max. Schnittleistung Holz 90°		135 mm
Leerlaufhubzahl		0 - 3000 min ⁻¹
Gewicht		2,1 - 2,4 kg

Mitgeliefertes Zubehör im Detail		DJV184Z
413F05-1	Absaugstutzen	1
457867-1	Gleitschuh Kunststoff	1
458191-5	Schutzabdeckung	1
783201-2	6-kant-Stiftschlüssel	1
B-06460	StichSägeb. B-50 Holz 5 Stk.	1

BL MOTOR SOFT TOUCH XPT

DJV182 Akku-Pendelhubstichsäge
18V • 800-3.500 min⁻¹ • 135 mm

Ohne Ladegerät und Akkus. Im Karton.

DJV182Z



- + Eine leistungsfähige Säge mit dreistufiger Pendelbewegung und werkzeuglosem Sägeblattwechsel
- + Die Hubzahl kann je nach Werkstoff zwischen 800 und 3.500 min⁻¹ mittels Schalter eingestellt werden
- + Die Hubhöhe beträgt 26 mm
- + Die Schnittleistung reicht bis 135 mm bei Holz sowie 10 mm bei Stahl

Hubhöhe		26 mm
Max. Schnittleistung Holz 90°		135 mm
Leerlaufhubzahl		800 - 3500 min ⁻¹
Saugschlauchanschluss Ø innen/außen		23/28 mm
Max. Schnittleistung Aluminium		20 mm
Schnittleistung Stahl		10 mm
Gewicht		2,4 - 2,7 kg

Mitgeliefertes Zubehör im Detail		DJV182Z
415524-7	Spannreißschutz	1
417852-6	Gleitschuh ET	1
783202-0	6-kant-Stiftschlüssel	1
A-85628	StichSägeb. B-10	2je
A-85737	StichSägeb. B-22	2je
A-85793	StichSägeb. BR-13	2je

BL MOTOR

Parallelanschlag inkl. Kreisschneider
193516-3



- + Radius 50 - 175 mm
- + Passend zu DJV181, DJV182, 4350FCT, 4351FCT

Adapter für Führungsschienen
193517-1



- + Passend zu JV102D, JV103D, 4329, 4350FCT, 4351FCT, JV0600, DJV181, DJV182

Stichsägeblatt-Set für Holz und Metall
A-86898



- + je 1x B10, B13, B16, B22, B23

Stichsägeblatt-Set für Holz und Metall
B-44410



- + je 2x B-13, B-16, B-10S, B-22, B-23

Stichsägeblatt-Set für Holz und Metall
B-44426



- + 4 x B-50
- + Je 2x B-51, B-52, B-53

MAKSTOR

Die Makita MAKSTOR-Koffer dienen der sicheren Aufbewahrung von Zubehör, Verbrauchsmaterial und Kleinteilen. Die MAKSTOR-Schubladen rasten spürbar ein und rutschen auch bei einem unruhigen Transport nicht heraus. Zum Lieferumfang gehören Schubladentrennungen und Beschriftungsstreifen für jede Schublade.

MAKSTOR sind mit den bestehenden MAKPAC-Systemkoffern kompatibel und somit frei kombinierbar. Ganz schön praktisch!



Beschreibung	Schublade groß (85x350x255 mm)	Schublade mittel 34x167x255 mm	Schublade klein 34x78x255 mm	Produktabmessung (L x B x H)	Art.-Nr.	Preis ohne MwSt.	Preis inkl. MwSt.
MAKSTOR 3.4	1x	1x	2x	395x295x215 mm	P-84311		
MAKSTOR 3.12	0x	0x	12x	395x295x215 mm	P-84327		
MAKSTOR 3.6	0x	6x	0x	395x295x215 mm	P-84333		
MAKSTOR 4.5	2x	1x	2x	395x295x320 mm	P-84349		

Zubehör für MAKSTOR



Beschreibung	Marketing	Art.-Nr.	Preis ohne MwSt.	Preis inkl. MwSt.
Schublade klein	34x78x255 mm	P-84361		
Schublade mittel	34x167x255 mm	P-84377		
Schublade groß	85x350x255 mm	P-84383		
Fachteiler	Für MAKSTOR-Schublade klein. 10 Stück	P-84414		
Fachteiler	Für MAKSTOR-Schublade mittel. 5 Stück	P-84420		
Fachteiler	Für MAKSTOR-Schublade groß. 2 Stück	P-84436		
Beschriftung-Set	Set mit 10 Halertungen und 40 Etiketten für die Beschriftung der MAKSTOR-Schubladen.	P-84442		

DHS900 Akku-Handkreissäge2x18V • 85 mm • 4.500 min⁻¹

Inkl. AWS Funk-Adapter WUT01. Ohne Ladegerät und Akkus. Im Karton.

DHS900ZU

AWS Funk-Adapter WUT01 separat erhältlich. Ohne Ladegerät und Akkus. Im Karton.

DHS900Z

AWS

- + Hocheffiziente Akku-Säge für den harten Einsatz
- + Sie ist für Sägeblätter mit 235 mm Durchmesser ausgelegt und erreicht eine max. Schnitttiefe von 85 mm
- + Sie ist ohne Adapter auf einer Führungsschiene einsetzbar

Max. Schnittleistung 90°	85 mm
Max. Schnittleistung 45°	61 mm
Max. Schnittleistung 56°	44 mm
AWS-Schnittstelle	✓
Saugschlauchanschluss Ø innen/außen	35/40 mm
Leerlaufdrehzahl	4500 min ⁻¹
Max. Schnittleistung 60°	44 mm
Max. Neigung links / rechts	0 / 60 °
Gewicht	5,3 - 6,0 kg

Mitgeliefertes Zubehör im Detail		DHS900ZU	DHS900Z
198900-7	AWS Funk-Adapter WUT01	1	-
162687-7	Parallelanschlag	1	1
783204-6	6-kant-Stiftschlüssel	1	1
E-01915	Sägeb. 235x2,2x30, 24Z EFFICUT	1	1

BL ADT



XPT

DRS780 Akku-Handkreissäge2x18V • 65 mm • 5.100 min⁻¹

Ohne Ladegerät und Akkus. Im Karton.

DRS780Z

BL ADT



XPT

- + Akku-Handkreissäge mit einer sehr kompakten und kurzen Bauform
- + Sie ist für Sägeblätter mit 185 mm Durchmesser ausgelegt und erreicht eine max. Schnitttiefe von 65 mm
- + Sie ist durch den Rückhandgriff und den Zusatzhandgriff sehr präzise und handlich zu führen
- + Die Skalawerte sind in Zoll angegeben

Max. Neigung links / rechts	0 / 53 °
Leerlaufdrehzahl	5100 min ⁻¹
Max. Schnittleistung 45°	45 mm
Max. Schnittleistung 90°	65 mm
Gewicht	5,0 - 5,6 kg

Mitgeliefertes Zubehör im Detail		DRS780Z
783203-8	6-kant-Stiftschlüssel	1
B-33102	SPECIALIZED Sägeb. 185x30x20Z	1

DHS782 Akku-Handkreissäge2x18V • 62,5 mm • 6.000 min⁻¹

Ohne Ladegerät und Akkus. Im Karton.

DHS782ZJ

BL ADT



XPT

- + Akku-Handkreissäge mit einer sehr kompakten und kurzen Bauform
- + Sie ist für Sägeblätter mit 190 mm Durchmesser ausgelegt und erreicht eine max. Schnitttiefe von 62,5 mm
- + Sie ist ohne Adapter auf einer Führungsschiene einsetzbar, zudem wurde die Sicht auf die Anrisslinie optimiert
- + Die Grundplatte ist aus leichtem Magnesium-Druckguss

Max. Schnittleistung 45°	44,5 mm
Max. Schnittleistung 90°	62,5 mm
Max. Schnittleistung 48°	42 mm
Max. Neigung links / rechts	0 / 48 °
Leerlaufdrehzahl	6000 min ⁻¹
Saugschlauchanschluss Ø innen/außen	35/40 mm
Gewicht	4,5 - 5,1 kg

Mitgeliefertes Zubehör im Detail		DHS782ZJ
164095-8	Parallelanschlag	1
196520-1	Absaugstutzen	1
783204-6	6-kant-Stiftschlüssel	1
821552-6	MAKPAC Gr. 4	1
835C85-3	Tiefziehteil f. MAKPAC	1
B-64191	Sägeb. 190x1,45x30, 24Z EFFICUT	1

**DHS783 Akku-Handkreissäge**2x18V • 62,5 mm • 6.000 min⁻¹

Ohne Ladegerät und Akkus. Im Karton.

DHS783ZU

BL ADT



XPT

- + Akku-Handkreissäge mit einer sehr kompakten und kurzen Bauform
- + Sie ist für Sägeblätter mit 190 mm Durchmesser ausgelegt und erreicht eine max. Schnitttiefe von 62,5 mm
- + Sie ist ohne Adapter auf einer Führungsschiene einsetzbar, zudem wurde die Sicht auf die Anrisslinie optimiert
- + Die Grundplatte ist aus leichtem Magnesium-Druckguss
- + Mit AWS-Technologie zum automatischen Einschalten der Staubabsaugung

Max. Schnittleistung 45°	44,5 mm
Max. Schnittleistung 90°	62,5 mm
Max. Schnittleistung 48°	42 mm
Saugschlauchanschluss Ø innen/außen	35/40 mm
AWS Funk-Adapter inklusive	✓
Max. Neigung links / rechts	0 / 48 °
Leerlaufdrehzahl	6000 min ⁻¹
Gewicht	5,1 kg

Mitgeliefertes Zubehör im Detail		DHS783ZU
164095-8	Parallelanschlag	1
196520-1	Absaugstutzen	1
198900-7	AWS Funk-Adapter WUT01	1
783204-6	6-kant-Stiftschlüssel	1
821552-6	MAKPAC Gr. 4	1
835C85-3	Tiefziehteil f. MAKPAC	1
B-64191	Sägeb. 190x1,45x30, 24Z EFFICUT	1

**DHS630 Akku-Handkreissäge**18V • 66 mm • 3.100 min⁻¹**DHS630RTJ**

Ohne Ladegerät und Akkus. Im Karton.

DHS630Z

- + Akku-Handkreissäge ideal geeignet für Dacharbeiten und im Innenausbau
- + Sie ist für Sägeblätter mit 165 mm Durchmesser ausgelegt und erreicht eine max. Schnitttiefe von 66 mm
- + Die integrierte Blaskammer hält die Schnittstelle sauber, eine leuchtstarke Doppel-LED leuchtet das Werkstück zusätzlich aus

Max. Neigung links / rechts	0 / 45 °
Leerlaufdrehzahl	3100 min ⁻¹
Saugschlauchanschluss Ø innen/außen	25/31 mm
Max. Schnittleistung 90°	66 mm
Max. Schnittleistung 45°	46 mm
Gewicht	3,0 - 3,4 kg

Mitgeliefertes Zubehör im Detail		DHS630RTJ	DHS630Z
195584-2	Schnellladegerät DC18RC	1	-
197280-8	Akku BL1850B	2	- je
450128-8	Kontaktschutzkappe LXT	1	-
783203-8	6-kant-Stiftschlüssel	1	-
821552-6	MAKPAC Gr. 4	1	-
837635-2	Tiefziehteil f. MAKPAC	1	-
B-32904	SPECIALIZED Sägeb. 165x20x24Z	1	-
164095-8	Parallelanschlag	1	1
194314-8	Absaugstutzen	-	1
B-32910	SPECIALIZED Sägeb. 165x20x24Z	-	1

DHS660 Akku-Handkreissäge18V • 57 mm • 5.000 min⁻¹

5.0 Ah 5.0 Ah

**DHS660RTJ**

Ohne Ladegerät und Akkus. Im Karton.

DHS660Z**BL ADT****XPT**

- + Akku-Handkreissäge mit einer sehr kompakten und kurzen Bauform
- + Sie ist für Sägeblätter mit 165 mm Durchmesser ausgelegt und erreicht eine max. Schnitttiefe von 57 mm
- + Die integrierte Blasvorrichtung hält die Schnittstelle sauber, eine leuchtstarke Doppel-LED leuchtet das Werkstück zusätzlich aus

Max. Schnittleistung 45°	41 mm
Schnittleistung 50°	37 mm
Max. Schnittleistung 90°	57 mm
Max. Neigung links / rechts	0 / 50°
Leerlaufdrehzahl	5000 min ⁻¹
Saug Schlauchanschluss Ø innen/außen	35/40 mm
Gewicht	2,9 - 3,2 kg

Mitgeliefertes Zubehör im Detail	DHS660RTJ	DHS660Z
195584-2 Schnellladegerät DC18RC	1	-
197280-8 Akku BL1850B	2	- je
199230-9 Absaugstutzen	1	-
450128-8 Kontaktschutzkappe LXT	1	-
821551-8 MAKPAC Gr. 3	1	-
839752-4 Tiefziehteil f. MAKPAC	1	-
164095-8 Parallelschlag	1	1
783203-8 6-kant-Stiftschlüssel	1	1
B-62985 Sägeb. 165x1,4x20, 25Z EFFICUT	1	1

DHS661 Akku-Handkreissäge18V • 57 mm • 5.000 min⁻¹

5.0 Ah 5.0 Ah

**DHS661RTJU**

Ohne Ladegerät und Akkus. Im Karton.

DHS661ZU**BL ADT****XPT****AWS**

- + Akku-Handkreissäge mit einer sehr kompakten und kurzen Bauform
- + Sie ist für Sägeblätter mit 165 mm Durchmesser ausgelegt und erreicht eine max. Schnitttiefe von 57 mm
- + Die integrierte Blasvorrichtung hält die Schnittstelle sauber, eine leuchtstarke Doppel-LED leuchtet das Werkstück zusätzlich aus
- + Mit AWS-Technologie zum automatischen Einschalten der Staubabsaugung

Max. Schnittleistung 90°	57 mm
Max. Schnittleistung 45°	41 mm
Schnittleistung 50°	37 mm
Saug Schlauchanschluss Ø innen/außen	35/40 mm
AWS Funk-Adapter inklusive	✓
Leerlaufdrehzahl	5000 min ⁻¹
Max. Neigung links / rechts	0 / 50°
Gewicht	3,2 kg

Mitgeliefertes Zubehör im Detail	DHS661RTJU	DHS661ZU
195584-2 Schnellladegerät DC18RC	1	-
197280-8 Akku BL1850B	2	- je
199230-9 Absaugstutzen	1	-
450128-8 Kontaktschutzkappe LXT	1	-
821551-8 MAKPAC Gr. 3	1	-
839752-4 Tiefziehteil f. MAKPAC	1	-
164095-8 Parallelschlag	1	1
198900-7 AWS Funk-Adapter WUT01	1	1
783203-8 6-kant-Stiftschlüssel	1	1
B-62985 Sägeb. 165x1,4x20, 25Z EFFICUT	1	1

DHS680 Akku-Handkreissäge18V • 57 mm • 5.000 min⁻¹

5.0 Ah 5.0 Ah

**DHS680RTJ**

Ohne Ladegerät und Akkus. Im Karton.

DHS680Z**BL ADT**

- + Akku-Handkreissäge ideal geeignet für Dacharbeiten und im Innenausbau
- + Sie ist für Sägeblätter mit 165 mm Durchmesser ausgelegt und erreicht eine max. Schnitttiefe von 57 mm
- + Die integrierte Blasvorrichtung hält die Schnittstelle sauber, eine leuchtstarke Doppel-LED leuchtet das Werkstück zusätzlich aus

Saug Schlauchanschluss Ø innen/außen	35/40 mm
Max. Neigung links / rechts	0 / 50°
Leerlaufdrehzahl	5000 min ⁻¹
Max. Schnittleistung 45°	41 mm
Schnittleistung 50°	37 mm
Max. Schnittleistung 90°	57 mm
Gewicht	3,0 - 3,3 kg

Mitgeliefertes Zubehör im Detail	DHS680RTJ	DHS680Z
195584-2 Schnellladegerät DC18RC	1	-
197280-8 Akku BL1850B	2	- je
450128-8 Kontaktschutzkappe LXT	1	-
783203-8 6-kant-Stiftschlüssel	1	-
821551-8 MAKPAC Gr. 3	1	-
838182-6 Tiefziehteil f. MAKPAC	1	-
B-62985 Sägeb. 165x1,4x20, 25Z EFFICUT	1	-
164095-8 Parallelschlag	1	1
196961-1 Absaugstutzen	1	1

DSS501 Akku-Handkreissäge18V • 51 mm • 3.600 min⁻¹

5.0 Ah 5.0 Ah

**DSS501RTJ**

Ohne Ladegerät und Akkus. Im Karton.

DSS501Z

- + Eine kleine und leistungsfähige Akku-Handkreissäge für Holz
- + Sie ist für Sägeblätter mit 136 mm Durchmesser ausgelegt und erreicht eine max. Schnitttiefe von 51 mm
- + Die integrierte Blasvorrichtung hält die Schnittstelle sauber, eine leuchtstarke LED leuchtet das Werkstück zusätzlich aus

Saug Schlauchanschluss Ø innen/außen	25/31 mm
Max. Neigung links / rechts	0 / 50°
Leerlaufdrehzahl	3600 min ⁻¹
Schnittleistung 50°	30 mm
Max. Schnittleistung 90°	51 mm
Max. Schnittleistung 45°	35 mm
Gewicht	2,4 - 2,7 kg

Mitgeliefertes Zubehör im Detail	DSS501RTJ	DSS501Z
195584-2 Schnellladegerät DC18RC	1	-
197280-8 Akku BL1850B	2	- je
450128-8 Kontaktschutzkappe LXT	1	-
783203-8 6-kant-Stiftschlüssel	1	-
821551-8 MAKPAC Gr. 3	1	-
164095-8 Parallelschlag	1	1
194415-2 Absaugstutzen ET	1	1
B-33532 SPECIALIZED Sägeb. 136x20x16Z	1	1



DSP600 Akku-Tauchsäge
2x18V • 2.500-6.300 min⁻¹ • 56 mm

Ohne Ladegerät und Akkus. Im Karton.

DSP600ZJ



- + Eine präzise Tauchkreissäge mit bürstenlosem Motor
- + Die Säge erreicht mit einem Sägeblattdurchmesser von 165 mm eine Schnitttiefe von 56 mm
- + Der Schnittpunkt bleibt in allen Neigungen (-1° bis +48°) an exakt der gleichen Stelle
- + Die Säge kippt auch bei größtem Neigungswinkel nicht von der Führungsschiene

Max. Schnittleistung 90°	56 mm
Max. Schnittleistung 45°	40 mm
Leerlaufdrehzahl	2500 - 6300 min ⁻¹
Max. Neigung links / rechts	- 1 / 48 °
Saugschlauchanschluss Ø innen/außen	35/43 mm
Gewicht	4,4 - 5,1 kg

Mittelgeliefertes Zubehör im Detail

821552-6	MAKPAC Gr. 4	DSP600ZJ	1
839290-6	Tiefziehteil f. MAKPAC		1
B-57336	Sägeb. EFFICUT		1

BL ADT



DSP601 Akku-Tauchsäge
2x18V • 2.500-6.300 min⁻¹ • 56 mm

Ohne Ladegerät und Akkus. Im Karton.

DSP601ZJU



AWS

- + Eine präzise Tauchkreissäge mit bürstenlosem Motor
- + Die Säge erreicht mit einem Sägeblattdurchmesser von 165 mm eine Schnitttiefe von 56 mm
- + Der Schnittpunkt bleibt in allen Neigungen (-1° bis +48°) an exakt der gleichen Stelle
- + Die Säge kippt auch bei größtem Neigungswinkel nicht von der Führungsschiene
- + Inkl. AWS-Funk-Adapter WUT01.

Saugschlauchanschluss Ø innen/außen	35/43 mm
Max. Schnittleistung 90°	56 mm
Max. Schnittleistung 45°	40 mm
Leerlaufdrehzahl	2500 - 6300 min ⁻¹
Max. Neigung links / rechts	- 1 / 48 °
AWS Funk-Adapter inklusive	✓
Max. Schnittleistung 48°	38 mm
Gewicht	4,4 - 5,1 kg

Mittelgeliefertes Zubehör im Detail

783203-8	6-kant-Stiftschlüssel	DSP601ZJU	1
821552-6	MAKPAC Gr. 4		1
839290-6	Tiefziehteil f. MAKPAC		1
B-57336	Sägeb. EFFICUT		1

BL ADT

Führungsschienen

Zwingen für Führungsschienen



Die EFFICUT-Sägeblätter von Makita sind speziell für Akku-Maschinen entwickelt. Durch die besonderen Zahngeometrien, die eigens für den Holzschnitt entwickelt wurden, hinterlassen die Sägeblätter einen sauberen Schnitt ohne Ausreißer. EFFICUT bietet Ihnen:

- ✓ Mehr Schnitte pro Akku-Ladung
- ✓ Schnellere Schnitte
- ✓ Längere Akku-Laufzeit



Für mehr Informationen bitte den QR-Code scannen

Länge 1000 mm	199140-0				Schraubzwingen-Set 2 St.
Länge 1400 mm	194368-5			Zwingen, passend für alle Schienen	194385-5
Länge 1900 mm	194925-9				Klemmzwingen-Set 2 St.
Länge 3000 mm	194367-7				199826-6



Schluss mit lästig



Komfortabel, kabellos und staubarm arbeiten

Nichts geht über saubere Arbeit. Schleifen, sägen, bohren und hobeln Sie mit Maschinen aus dem AWS-Programm von Makita und anfallender Staub landet gleich da, wo er hingehört - ganz automatisch.

Das AWS-System von Makita übernimmt das Ein- und Ausschalten des Staubsaugers für Sie - bequem und kabellos. Immer dann, wenn das Werkzeug läuft.



Kurz erklärt - das ist AWS:

- Werkzeug einschalten.
- Der Staubsauger wird aktiviert.
- Werkzeug ausschalten!
- Der Staubsauger wird abgeschaltet.
- Fertig!



Die Bluetooth-Wortmarke und Logos sind eingetragene Marken der Bluetooth SIG, Inc. und jede Verwendung dieser Marken durch Makita erfolgt unter Lizenz.



DLS714N Akku-Kapp- und Gehrungssäge
2x18V • 190 mm • 5.700 min⁻¹

- + Eine leichte und präzise Akku-Kapp- und Gehrungssäge für Zuschnittarbeiten bei Renovierungs- und Bauvorhaben
- + Die Schnittleistung beträgt 52 x 300 mm, Kapp- und Gehrungsschnitte sind nach links und rechts möglich
- + Mit Dual-Slide-System zum Sägen großer Werkstücke
- + Der bürstenlose Motor sorgt für einen effektiven Umgang mit der Akku-Energie



BL ADT

Ohne Ladegerät und Akkus. Im Karton.

DLS714NZ
1.
1.

Schnittleistung Neigung links 45°	45 x 265 / 40 x 300 mm
Schnittleistung 90°	60 x 265 / 52 x 300 mm
Schnittleistung 45° Gehrung	60 x 185 / 52 x 212 mm
Max. Neigung links / rechts	45 / 5°
Max. Gehrung links / rechts	47 / 57°
Leerlaufdrehzahl	5700 min ⁻¹
Saugschlauchanschluss Ø innen/außen	32/37 mm
Gewicht	13 - 13,5 kg

Mitgeliefertes Zubehör im Detail

122571-8	Schraubklemme kpl.	1
122852-0	Staubsaugbeutel kpl.	1
192621-3	Auflageverlängerung R / L	1
762001-3	Einstellendreieck	1
783203-8	6-kant-Stiftschlüssel	1
B-32708	MAKBLADE Sägeb. 190x20x24Z	1
123101-8	Auflageverlängerung	2je

DLS714NZ

DLS111 Akku-Kapp- und Gehrungssäge
2x18V • 260 mm • 4.400 min⁻¹

- + Eine äußerst kraftvolle und schnelle Akku-Kapp- und Gehrungssäge mit einem Dual-Slide-System zum Sägen großer Werkstücke
- + Der bürstenlose Motor wird angetrieben mit 2 x 18 V Akkus und erreicht damit eine Leistung von 36 V
- + Ihre Schnittgeschwindigkeit ist mit elektrischen Sägen vergleichbar
- + Mit AWS zum automatischen Start der Fremdabsaugung



BL ADT

Ohne Ladegerät und Akkus. Im Karton.

DLS111ZU
1.
1.

Saugschlauchanschluss Ø innen/außen	35/40 mm
Max. Neigung links / rechts	48 / 48°
Max. Gehrung links / rechts	60 / 60°
Leerlaufdrehzahl	4400 min ⁻¹
AWS Funk-Adapter inklusive	✓
Schnittleistung 45° Gehrung	91 x 197 / 68 x 218 mm
Schnittleistung Neigung links 45°	58 x 279 / 42 x 310 mm
Schnittleistung Neigung rechts 45°	43 x 279 / 29 x 305 mm
Schnittleistung 90°	91 x 279 / 68 x 310 mm
Gewicht	26,6 - 27,3 kg

Mitgeliefertes Zubehör im Detail

122852-0	Staubsaugbeutel kpl.	1
126617-2	Schraubzwinde kpl.	1
126751-8	Absaugstutzen kpl. ET	1
198900-7	AWS Funk-Adapter WUT01	1
245041-1	Schlauch 28-0.45 ET	1
327095-1	Auflageverlängerung 200mm	1
410602-8	Verschlusschiene	1
762001-3	Einstellendreieck	1
	6-kant-Stiftschlüssel	1
783208-8	6-kant-Stiftschlüssel	1
B-32770	MAKBLADE Sägeb. 260x30x40Z	1

DLS111ZU

DLS211 Akku-Kapp- und Gehrungssäge
2x18V • 305 mm • 4.400 min⁻¹

- + Eine äußerst kraftvolle und schnelle Akku-Kapp- und Gehrungssäge mit einem Dual-Slide-System zum Sägen großer Werkstücke
- + Der bürstenlose Motor wird angetrieben mit 2 x 18 V Akkus und erreicht damit eine Leistung von 36 V
- + Ihre Schnittgeschwindigkeit ist mit elektrischen Sägen vergleichbar
- + Mit AWS zum automatischen Start der Fremdabsaugung



BL ADT

XPT

Ohne Ladegerät und Akkus. Im Karton.

DLS211ZU
1.
1.

Schnittleistung Neigung rechts 45°	54 x 363 / 44 x 382 mm
Schnittleistung 90°	107 x 363 / 92 x 382 mm
Max. Neigung links / rechts	48 / 48°
Max. Gehrung links / rechts	60 / 60°
Leerlaufdrehzahl	4400 min ⁻¹
Saugschlauchanschluss Ø innen/außen	35/40 mm
Schnittleistung Neigung links 45°	71 x 363 / 61 x 382 mm
AWS Funk-Adapter inklusive	✓
Schnittleistung 45° Gehrung	107 x 255 / 92 x 268 mm
Gewicht	30,7 - 31,3 kg

Mitgeliefertes Zubehör im Detail

122852-0	Staubsaugbeutel kpl.	1
126617-2	Schraubzwinde kpl.	1
198900-7	AWS Funk-Adapter WUT01	1
762001-3	Einstellendreieck	1
	6-kant-Stiftschlüssel	1
783208-8	6-kant-Stiftschlüssel	1
B-67309	Sägeb. 305x2,15x30, 60Z EFFICUT	1

DLS211ZU

DLS600 Akku-Kapp- und Gehrungssäge
18V • 165 mm • 5.000 min⁻¹

Ohne Ladegerät und Akkus. Im Karton.

DLS600Z

- + Eine leichte und präzise Akku-Kapp- und Gehrungssäge für Zuschnittarbeiten bei Renovierungs- und Bauvorhaben
- + Die Schnittleistung beträgt 46 x 92 mm, Kapp- und Gehrungsschnitte sind nach links und rechts möglich
- + Der bürstenlose Motor sorgt für effektiven Umgang mit der Akku-Energie



Max. Gehrung links / rechts	52 / 52 °
Leerlaufdrehzahl	5000 min ⁻¹
Schnittleistung 90°	48 x 98 mm
Max. Neigung links / rechts	46 / 46 °
Schnittleistung 45° Gehrung	46 x 65 mm
Saug Schlauchanschluss Ø innen/außen	32/37 mm
Gewicht	6,3 - 6,6 kg

1.

Mitgeliefertes Zubehör im Detail

DLS600Z

122884-7	Staubsaack	1
126695-2	Schwenkanschlag ET	1
762001-3	Einstelldreieck	1
783203-8	6-kant-Stiftschlüssel	1
783208-8	6-kant-Stiftschlüssel	1
B-56518	MAKBLADE+ Sägeb. 165x20x64Z	1
122940-3	Schraubklemme	2je



DLS713N Akku-Kapp- und Gehrungssäge
18V • 190 mm • 2.200 min⁻¹

Ohne Ladegerät und Akkus. Im Karton.

DLS713NZ

- + Eine Akkumaschine für Kapp- und Gehrungsschnitte mit einem Sägeblattdurchmesser von max. 190 mm
- + Eine ideale Wahl für den Baubereich und andere anspruchsvolle Branchen
- + Vier Stahlstangen mit vier Linearkugellagern gewährleisten stabiles und genaues Schneiden



Schnittleistung 90°	52 x 300 mm
Leerlaufdrehzahl	2200 min ⁻¹
Schnittleistung Neigung links 45°	40 x 300 mm
Max. Neigung links / rechts	45 / 5 °
Max. Gehrung links / rechts	47 / 57 °
Bohrung	20 mm
Gewicht	12,4 - 12,7 kg

1.

Mitgeliefertes Zubehör im Detail

DLS713NZ

122571-8	Schraubklemme kpl.	1
122852-0	Staubsaack kpl.	1
762001-3	Einstelldreieck	1
783203-8	6-kant-Stiftschlüssel	1
123101-8	Auflageverlängerung	2je

Untergestelle für Kapp- und Gehrungssägen

Untergestelle, passend zu allen Makita Elektro- sowie Akku-Kapp- und Gehrungssägen
DLS111, DLS211, DLS714N, LH1040F, LH1201FL, LS0714BN, LS0815FLN, LS1018LN, LS1019L, LS1219L, MLS100N

WST05



LxBxH, aufgeklappt: 1.170-2.700 x 500 x 550-800 mm
LxBxH, gefaltet 1.170 x 500 x 400 mm
Gewicht 26,4 kg

DEAWST05

WST06



LxBxH, aufgeklappt 1.150-2.550 x 500 x 550-800 mm
Gewicht 15,3 kg

DEBWST06

WST07



LxBxH, aufgeklappt 1.765-3.830 x 750 x 860 mm
Gewicht 18,0 kg

DEAWST07

DRT50 Akku-Multifunktionsfräse
18V • 6/8 mm

Inkl. 3 Fräsmodule. Ohne Ladegerät und Akkus. **DRT50ZJX2**

Ohne Ladegerät und Akkus. Im Karton. **DRT50Z**



- + Handliche Multifunktionsfräse für das Tischlerhandwerk
- + Mit dieser Multifunktionsfräse können verschiedene Nuten oder dekorative Motive in Holz eingefräst werden
- + Kommt mit 6 mm und 8 mm Spannhülsen, Parallelanschlag, Staubabsaugungsadapter
- + Große Auswahl an Fräsern vorhanden
- + Ausgestattet mit einem LED-Arbeitslicht
- + Mit Aufsatz zum Kantenfäsen

Werkzeugaufnahme	6 / 8 mm
Leerlaufdrehzahl	10 000 - 30 000 min ⁻¹
Parallelanschlag	✓
Hubhöhe Oberfräse	0 - 35 mm
Hubhöhe Kantenfäse	0 - 40 mm
Saug Schlauchanschluss	
Ø innen/außen	32/37 mm
Gewicht	1,8 - 2,1 kg

Mitgeliefertes Zubehör im Detail	DRT50ZJX2	DRT50Z
122703-7	Führungsrolle	1 -
153489-2	Seitengriff 36	1 -
194733-8	Absaugstutzen	1 -
195563-0	Oberfräsenmodul	1 -
198987-9	Winkelfräsmodul	1 -
318684-3	Führungshalter	1 -
344364-5	Kopierhülse 16,0mm	1 -
821552-6	MAKPAC Gr. 4	1 -
837247-1	Tascheneinsatz für MAKPAC	1 -
122965-7	Parallelanschlag justierbar	1 1
195559-1	Absaugstutzen	1 1
196613-4	Kantenfräsenmodul	1 1
343577-5	Kopierhülse 10,0mm	1 1
781039-9	Einmaulschlüssel SW13	1 1
781043-8	Einmaulschlüssel SW22	1 1
A-86181	Spannzange 8mm	1 1
A-86197	Spannzange 6mm	1 1

DPJ180 Akku-Nutfräse
18V • 100 mm

5.0 Ah 5.0 Ah **DPJ180RTJ**

Ohne Ladegerät und Akkus. Im Karton. **DPJ180Z**

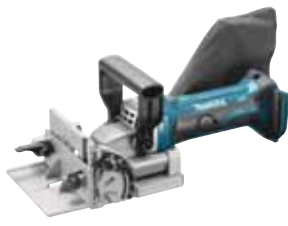

- + Eine Akku-Nutfräse mit einem 100 mm Fräser und einer Schnittleistung von 20 mm für Zimmerarbeiten
- + Das Gerät ist geeignet für Nutverbindungen in Platten und anderen Holzstrukturen
- + 6 verschiedene Einstellungen mit Tiefen-Feineinstellschraube

Bohrung	22 mm
Leerlaufdrehzahl	6500 min ⁻¹
Schwenkanschlag verstellbar	0 - 90 °
Maximale Frästiefe	20 mm
Schnittleistung	0 - 20 mm
Schneidbreite	4 mm
Saug Schlauchanschluss	
Ø innen/außen	25/31 mm
Gewicht	2,8 - 3,1 kg

Mitgeliefertes Zubehör im Detail	DPJ180RTJ	DPJ180Z
195584-2	Schnellladegerät DC18RC	1 -
197280-8	Akku BL1850B	2 - je
450128-8	Kontaktschutzkappe LXT	1 -
821551-8	MAKPAC Gr. 3	1 -
837648-3	Tiefziehteil f. MAKPAC	1 -
B-20644	Nutfräser 100mm	1 -
123149-0	Winkelanschlag	- 1
123150-5	Staubsaugbeutel kpl.	1 1
224280-6	Spannfansch ET	1 1
224505-8	Flanschmutter ET	1 1
415252-4	Adapter	- 1
415579-2	Vorsteckklammer ET	1 1
782401-1	Stirnlochschlüssel 20mm	1 1

DKP180 Akku-Hobel
18V • 82 mm

5.0 Ah 5.0 Ah **DKP180RTJ**

Ohne Ladegerät und Akkus. Im Karton. **DKP180Z**



- + Ein kompakter Hobel mit einer Hobeltiefe von 2 mm und einer Hobelbreite von 82 mm
- + Geräuscharmer Betrieb und einfache Regelung der Drehzahl
- + Ein handliches Gerät beispielsweise zum Bearbeiten von Innentüren, Paneelen und Sockelleisten

Hobelbreite	82 mm
Max. Falztiefe	9 mm
Spanabnahme stufenlos	0 - 2,0 mm
Saug Schlauchanschluss Ø innen/außen	45/50 mm
Parallelanschlag	✓
Leerlaufdrehzahl	15 000 min ⁻¹
Gewicht	3,2 - 3,5 kg

Mitgeliefertes Zubehör im Detail	DKP180RTJ	DKP180Z
165581-2	Parallelanschlag	1 -
195584-2	Schnellladegerät DC18RC	1 -
197280-8	Akku BL1850B	2 - je
451329-1	Absaugstutzen ET	1 -
821551-8	MAKPAC Gr. 3	1 -
837808-7	Tiefziehteil f. MAKPAC	1 -
123062-2	Messereinstelllehre	1 1
195055-9	Parallelanschlag	- 1
782209-3	Steckschlüssel SW9	1 1
D-07945	Wendemesser HM 82 mm	1 1

DKP181 Akku-Falzhobel
18V • 82 mm

Inkl. AWS Funk-Adapter WUT01. Ohne Ladegerät und Akkus. Im Karton. **DKP181ZU**

AWS Funk-Adapter WUT01 separat erhältlich. Ohne Ladegerät und Akkus. Im Karton. **DKP181Z**



- + Ein kompakter Hobel mit einer maximalen Falztiefe bis 25 mm und einer Hobelbreite von 82 mm
- + Geräuscharmer Betrieb
- + Hohe Hobelwelledrehzahl für optimale Ergebnisse
- + Ein handliches Gerät beispielsweise zum Bearbeiten von Innentüren, Paneelen und Sockelleisten
- + AWS-Adapter nicht im Lieferumfang enthalten

Saug Schlauchanschluss Ø innen/außen	45/50 mm
Hobelbreite	82 mm
Max. Falztiefe	25 mm
Spanabnahme stufenlos	0 - 3,0 mm
Leerlaufdrehzahl	12 000 min ⁻¹
Parallelanschlag	✓
AWS-Schnittstelle	✓
Gewicht	3,3 - 3,6 kg

Mitgeliefertes Zubehör im Detail	DKP181ZU	DKP181Z
198900-7	AWS Funk-Adapter WUT01	1 -
191C19-9	Messereinstelllehre	- 1
191C23-8	Parallelanschlag komplett	- 1
251878-6	Flügelschraube M5x20 ET	1 1
253807-5	Scheibe 5 ET	1 1
342390-8	Tiefenanschlag ET	1 1
782209-3	Steckschlüssel SW9	1 1



Staubarm arbeiten

Für sauberes und gesundheitsschonendes Arbeiten bei gleichzeitiger Bewegungsfreiheit können Sie den Absaug Schlauch an beiden Seiten des Gerätes anbringen.

Auf der gegenüberliegenden Seite wird dann ein Verschlussdeckel angebracht.

Mit dem optional erhältlichen AWS Funk-Adapter WUT01 (Art.-Nr. 198900-7 /) schalten Sie AWS-fähige Staubsauger ferngesteuert ein und aus.



DTM51 Akku-Multifunktionswerkzeug
18V

Inkl. 42 Zubehörteile.



DTM51RT1J3

Ohne Ladegerät und Akkus. Im Karton.

DTM51Z

- + Ein handliches 18 V Multifunktionswerkzeug für eine Vielzahl an Säge- und Polieranwendungen bei Bau- und Renovierungsvorhaben
- + Ausgestattet mit einem werkzeuglosen Wechsel der Einsatzwerkzeuge
- + Die Oszillation kann zwischen 6.000 und 20.000 min⁻¹ eingestellt werden

Schleiffläche (Dreieck)	93 x 93 x 93 mm
Oszillationswinkel	2 x 1,6 °
Leerlauf-Oszillation	6000-20000 min ⁻¹
Gewicht	2,0 - 2,4 kg

Mitgeliefertes Zubehör im Detail	DTM51RT1J3	DTM51Z
195584-2	Schnellladegerät DC18RC	1 -
196271-6	Adapter A Multifunktionswerkzeug	1 -
197280-8	Akku BL1850B	1 -
199627-2	Staubabsaugungsset	1 -
821551-8	MAKPAC Gr. 3	1 -
837671-8	Tiefziehteil f. MAKPAC	1 -
B-21624	Delta-Schleifpapier	1 -
B-22947	Delta-Schleifpapier	1 -
B-22953	Delta-Schleifpapier	1 -
B-64799	Segmentsägeblatt	1 -
B-64814	Tauchsägeblatt	1 -
B-64836	Segmentsägeblatt	1 -
B-64842	Tauchsägeblatt	1 -
B-64858	Tauchsägeblatt	1 -
B-64870	Tauchsägeblatt	1 -
B-64917	Tauchsägeblatt	1 -
B-64923	Tauchsägeblatt	1 -
B-64995	Schaber	1 -
B-65028	Segmentsägeblatt	1 -
B-65040	Segmentsägeblatt	1 -
B-65115	Delta-Schleifplatte Klett TMA078	1 -



Mitgeliefertes Zubehör im Bild:



DTM52 Akku-Multifunktionswerkzeug
18V • 10.000-20.000 min⁻¹

Inkl. 44 Zubehörteile.



DTM52T1JX2

Ohne Ladegerät und Akkus. Im Karton.

DTM52Z

- + Das Akku-Multifunktionswerkzeug ist für eine Vielzahl an Säge- und Polieranwendungen bei Bau- und Polieranwendungen geeignet
- + Kompatibel mit Starlock-, Starlock-PLUS und Starlock-MAX Werkzeugen
- + Für ein optimales Handling kann das Werkzeug in 12 Stufen um 360° aufgesteckt werden
- + Mit LED-Arbeitsleuchte und Antivibrationstechnologie

Leerlauf-Oszillation	10000-20000 min ⁻¹
Schleiffläche (Dreieck)	93 x 93 x 93 mm
Oszillationswinkel	2 x 1,8 °
Gewicht	1,7 - 2,0 kg

Mitgeliefertes Zubehör im Detail	DTM52T1JX2	DTM52Z
191R02-6	Staubabsaugungsset	1 -
195584-2	Schnellladegerät DC18RC	1 -
197280-8	Akku BL1850B	1 -
821551-8	MAKPAC Gr. 3	1 -
821852-4	Zubehörbox	1 -
835W93-4	Tiefziehteil	1 -
B-22953	Delta-Schleifpapier	1 -
B-64799	Segmentsägeblatt	1 -
B-64814	Tauchsägeblatt	1 -
B-64836	Segmentsägeblatt	1 -
B-64917	Tauchsägeblatt	1 -
B-64923	Tauchsägeblatt	1 -
B-64939	Tauchsägeblatt	1 -
B-64995	Schaber	1 -
B-65028	Segmentsägeblatt	1 -
B-65040	Segmentsägeblatt	1 -
B-65115	Delta-Schleifplatte Klett TMA078	1 -
B-66400	Tauchsägeblatt	1 -
B-66416	Tauchsägeblatt	1 -
B-66472	Universalfugenschneider	1 -



BL **AVT** **XPT**

Mitgeliefertes Zubehör im Bild:



DB0180 Akku-Exzentrerschleifer
18V • 125 mm

5.0 Ah 5.0 Ah



DB0180RTJ

Ohne Ladegerät und Akkus. Im Karton.

DB0180Z



- + Ein handlicher Akku-Exzentrerschleifer mit einem Schleiftellerdurchmesser von 125 mm
- + Effiziente Staubabsaugung direkt an der Grundplatte oder durch eine Fremdabsaugung

Saugschlauchanschluss Ø innen/außen	25/31 mm
Schwingkreis	2,8 mm
Durchmesser Schleifteller	125 mm
Leerlauf-Oszillation	7000-11000 min ⁻¹
Gewicht	1,4 - 1,7 kg

Mitgeliefertes Zubehör im Detail

195584-2	Schnellladegerät DC18RC
197280-8	Akku BL1850B
821550-0	MAKPAC Gr. 2
837809-5	Tiefziehteil f. MAKPAC
135246-0	Staubbox kpl.
424144-6	Fitting ET
450128-8	Kontaktschutzkappe LXT
450769-0	Staubboxdeckel ET
743081-8	Schleifteller

DB0180RTJ DB0180Z

1	-
2	- je
1	-
1	-
1	1
1	1
1	1
1	1
-	1

DB0484 Akku-Schwingschleifer
18V • 112x102 mm • 14.000 min⁻¹



Ohne Ladegerät und Akkus. Im Karton.

DB0484Z



- + Ein handlicher Akku-Schwingschleifer mit einer Schleifplatte von 112x102 mm
- + Der Schwingungsbereich beträgt 1,5 mm, die Oszillationsgeschwindigkeit kann zweistufig eingestellt werden
- + Staubabsaugung an der Grundplatte über eine Fremdabsaugung oder die mitgelieferte Staubbox
- + Die Schleifpapierbefestigung erfolgt mittels Klett
- + Stabile Aluminium-Grundplatte

Papiergröße	114x102 mm
Schleifplattengröße	112x102 mm
Schwingkreis	1,5 mm
Gewicht	1,4 - 1,8 kg

Mitgeliefertes Zubehör im Detail

194746-9	Staubsack Papier
135246-0	Staubbox kpl.
450066-4	Schleifpapier 102x114 mm
	Lochungsplatte

DB0180Z

1
1
1
1

DB0480 Akku-Schwingschleifer
18V • 112x102 mm • 14.000 min⁻¹

Ohne Ladegerät und Akkus. Im Karton.

DB0480Z



- + Ein handlicher Akku-Schwingschleifer mit einer Schleifplatte von 112x102 mm
- + Der Schwingungsbereich beträgt 1,5 mm, die Oszillationsgeschwindigkeit kann zweistufig eingestellt werden
- + Staubabsaugung an der Grundplatte über eine Fremdabsaugung oder die mitgelieferte Staubbox
- + Die Schleifpapierbefestigung erfolgt mittels Klett oder Spannhebel

Papiergröße	114x140 mm
Schleifplattengröße	112x102 mm
Schwingkreis	1,5 mm
Saugschlauchanschluss Ø innen/außen	17/22 mm
Gewicht	1,4 - 1,7 kg

Mitgeliefertes Zubehör im Detail

135246-0	Staubbox kpl.
191Y22-2	Grundplatte Delta ET
450066-4	Delta-Schleifpapier 94 mm
	Lochungsplatte
	Schleifpapier 102x114 mm

DB0480Z

1
1
1
1
2

DB0380 Akku-Schwingschleifer
18V • 93x185 mm • 0-12.000 min⁻¹

Ohne Akkus u. Ladeg.



DB0380ZJ



- + Der Akku-Schwingschleifer hat eine 93 x 185 mm große Grundplatte
- + Das Schleifpapier mit einer Größe von 93 x 228 mm wird mittels Spannverschluss befestigt
- + Mit drei einstellbaren Drehzahlstufen sind exzellente, gleichmäßige Oberflächenbearbeitungen von Holz, Metall oder Kunststoff möglich
- + Damit eignet sich die Maschine für verschiedenste Schleifarbeiten

Schleifplattengröße	93 x 185 mm
Papiergröße	93 x 228 mm
Schwingkreis	2,0 mm
Saugschlauchanschluss Ø innen/außen	17/22 mm
Gewicht	1,9 - 2,2 kg

Mitgeliefertes Zubehör im Detail

135327-0	Staubbox kpl.
422807-8	Akku-Schutzabdeckung
451271-6	Lochungsplatte
821551-8	MAKPAC Gr. 3
8351P0-7	Tiefziehteil f. MAKPAC

DB0380ZJ

1
1
1
1
1



Schleifpapier

Eine große Auswahl an Schleifbögen, Schleifscheiben und Deltaschleifpapier finden Sie auf makita.de

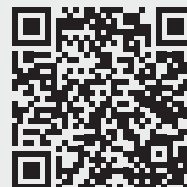

DPV300 Akku-Schleifer und -Polierer
18V • 50/80 mm • 0-2.800/0-9.500 min⁻¹

Ohne Ladegerät und Akkus. Im Karton.

DPV300Z



- + Polieren und Schleifen mit einer Maschine
- + Inklusive zwei Schleiftellern mit Ø 50 mm und 75 mm
- + Bspw. für Arbeiten mit 80 mm Polierschwämmen und -hauben mit Klettaufnahme
- + Die Drehzahl ist über den feinfühligen Elektronikschalter regulierbar, die Maschine hat 2 Leistungsstufen 0-2.800 min⁻¹ und 0-9.500 min⁻¹
- + Mit bürstenlosem, verschleißarmen Motor

Durchmesser Schleifteller	50 / 80 mm
Leerlaufdrehzahl	0 - 2 800 / 9 500 min ⁻¹
Gewicht	1,3 - 1,6 kg

Mitgeliefertes Zubehör im Detail		DPV300Z
140X75-2	Seitengriff 30	1
191N90-9	Klett-Schwamm	1
191N91-7	Klett-Schwamm	1
191N92-5	Polierhaube	1
743124-6	Schleifteller	1
743125-4	Schleifteller Klett	1
743126-2	Adapter	1

BL MOTOR

XPT

Schleifscheiben

Z: Mit Zirconium-Beschichtung für grobe Schleifarbeiten mit höherem Abtrag



Viesscheiben

Weich: Zum Schleifen unebener Oberflächen, Mulden etc., bspw. zum Finish der Karosserieoberfläche vor dem Lackieren.



A: Mit Aluminiumoxid-Beschichtung für feine Schleifarbeiten mit geringem Abtrag.

Hart: Für ein gleichmäßiges und effizientes Schleifen großer, ebener Flächen, bspw. zum Säubern der Karosserie von Rost oder Lackresten

Schleif- und Viesscheiben für DPV300

Bezeichnung.	VPE	Ø (mm)	Artikel-Nr.	Preis ohne MwSt.	Preis inkl. MwSt.
Schleifscheibe A 60	25 St.	50	E-07412		
Schleifscheibe A 80	25 St.	50	E-07428		
Schleifscheibe A 120	25 St.	50	E-07434		
Schleifscheibe Z 60	25 St.	50	E-07440		
Schleifscheibe Z 80	25 St.	50	E-07456		
Viesscheibe Hart-Grob	25 St.	50	E-07462		
Viesscheibe Hart-Medium	25 St.	50	E-07478		
Viesscheibe Hart-Fein	25 St.	50	E-07484		
Viesscheibe Weich-Grob	25 St.	50	E-07490		
Viesscheibe Weich-Medium	25 St.	50	E-07509		
Viesscheibe Weich-Fein	25 St.	50	E-07515		



DPO500 Akku-Exzenterpolierer
18V • 125 mm • 0-780 min⁻¹

Ohne Ladegerät und Akkus. Im Karton.

DPO500Z



- + Ein handlicher Exzenterpolierer mit zwei Modi für Arbeiten mit höchster Leistung und dem Finish bei beispielsweise Polituren
- + Starker bürstenloser 18 V-Motor mit Konstantelektronik
- + Der Schleifscheibendurchmesser beträgt 125 mm
- + Schwingkreis 5,5 mm, Rotationsbewegung abschaltbar
- + Der Schalter ist auf Dauerbetrieb arretierbar

Schwingkreis	5,5 mm
Leerlauf-Oszillation	0-13600 min ⁻¹
Durchmesser Schleifteller	125 mm
Leerlaufdrehzahl	0 - 780 min ⁻¹
Gewicht	3,1 - 3,6 kg

Mitgeliefertes Zubehör im Detail		DPO500Z
198043-5	Seitengriff komplett	1
783203-8	6-kant-Stiftschlüssel	1

BL MOTOR

XPT

DPO600 Akku-Exzenterpolierer
18V • 150 mm • 0-780 min⁻¹

Inkl. Filzhaube und Klettschwamm.

DPO600TKX1

Ohne Ladegerät und Akkus. Im Karton.

DPO600Z



- + Ein handlicher Exzenterpolierer mit zwei Modi für Arbeiten mit höchster Leistung und dem Finish bei beispielsweise Polituren
- + Starker bürstenloser 18 V-Motor mit Konstantelektronik
- + Der Schleifscheibendurchmesser beträgt 150 mm
- + Schwingkreis 5,5 mm, Rotationsbewegung abschaltbar
- + Der Schalter ist auf Dauerbetrieb arretierbar

Leerlaufdrehzahl	0 - 780 min ⁻¹
Leerlauf-Oszillation	0-6800 min ⁻¹
Schwingkreis	5,5 mm
Durchmesser Schleifteller	150 mm
Gewicht	3,1 - 3,6 kg

Mitgeliefertes Zubehör im Detail		DPO600TKX1	DPO600Z
193288-0	Filzpad	1	-
195584-2	Schnellladegerät DC18RC	1	-
197280-8	Akku BL1850B	2	- je
197894-3	Klett-Schwamm	1	-
450128-8	Kontaktschutzkappe LXT	1	-
821777-2	Transportkoffer	1	-
198043-5	Seitengriff komplett	1	1
783203-8	6-kant-Stiftschlüssel	1	1

BL MOTOR

XPT

DPT353 Akku-Stiftnagler
18V • 15-35 mm

Ohne Ladegerät und Akkus. Im Karton.

DPT353Z



- + Ein Stiftnagler aus dem 18 V Maschinensortiment, der eine genaue Fixierungsarbeit leicht macht
- + Kompatibel mit Stiften mit einer Stiftstärke von 0,6 mm, die kaum Spuren hinterlassen
- + Magazinkapazität bis 120 Nägel

Magazinkapazität	120
Stiftlänge	15, 18, 25, 30, 35 mm
Gauge	23 Ga
Drahtstärke	0,6 mm
Gewicht	2,0 - 2,3 kg

Mitgeliefertes Zubehör im Detail	DPT353Z
Schraube M4x12 ET	1
Einhängebügel ET	1
6-kant-Stiftschlüssel	1
Oberflächenschützer	2 je

DFN350 Akku-Stauchkopfnagler
18V • 15-35 mm

Ohne Ladegerät und Akkus. Im Karton.

DFN350Z



- + Dieser Akku-Stauchkopfnagler dient zum schnellen und einfachen Befestigen von Deko-Leisten, Fußleisten und Textilien
- + Es sind unterschiedliche Stiftlängen von 15 - 35 mm einsetzbar, GA18. Durch den Austritt mittig der Kontaktplatte, ist ein besonders präzises Setzen der Nägel möglich

Drahtstärke	1,05- mm
Magazinkapazität	100
Gauge	18 Ga
Stiftlänge	15 - 35 mm
Gewicht	2,1 - 2,4 kg

Mitgeliefertes Zubehör im Detail	DFN350Z
Schraube M4x12 ET	1
Einhängebügel ET	1
Oberflächenschützer	1
6-kant-Stiftschlüssel	1

XPT

DBN500 Akku-Stauchkopfnagler
18V • 15-50 mm

DBN500RTJ

Ohne Ladegerät und Akkus. Im Karton.

DBN500Z



- + Ein akkubetriebener Stauchkopfnagler
- + Der eingebaute Kompressor sorgt für eine Anwendung ähnlich eines Druckluftnaglers
- + Ideal für End- und Trimmarbeiten einschließlich der Montage von Paneelen und Besätzen
- + Geeignet für Nägel mit einer Länge von 15 bis 50 mm



Drahtstärke	1,2- mm
Magazinkapazität	110
Stiftlänge	15 - 50 mm
Gauge	18 Ga
Gewicht	3,2 - 3,5 kg

Mitgeliefertes Zubehör im Detail	DBN500RTJ	DBN500Z
Schnellladegerät DC18RC	1	-
Akku BL1850B	2	- je
Kontaktschutzkappe LXT	1	-
MAKPAC Gr. 3	1	-
Tiefziehteil f. MAKPAC	1	-
Schraube M4x12 ET	1	1
Einhängebügel ET	1	1
6-kant-Stiftschlüssel	1	1
Berührungsschutz ET	2	2 je

DBN600 Akku-Stauchkopfnagler
18V • 25-64 mm

DBN600RTJ

Ohne Ladegerät und Akkus. Im Karton.

DBN600Z



- + Ein akkubetriebener Stauchkopfnagler
- + Der eingebaute Kompressor sorgt für eine Anwendung ähnlich eines Druckluftnaglers
- + Ideal für End- und Trimmarbeiten einschließlich der Montage von Paneelen und Besätzen
- + Geeignet für Nägel mit einer Länge von 25 bis 64 mm



Drahtstärke	1,6 mm
Magazinkapazität	110
Gauge	16 Ga
Stiftlänge	25 - 64 mm
Gewicht	3,4 - 3,8 kg

Mitgeliefertes Zubehör im Detail	DBN600RTJ	DBN600Z
Schnellladegerät DC18RC	1	-
Akku BL1850B	2	- je
Kontaktschutzkappe LXT	1	-
MAKPAC Gr. 4	1	-
Tiefziehteil f. MAKPAC	1	-
Schraube M4x12 ET	1	1
Einhängebügel ET	1	1
Oberflächenschützer	2	2 je

DST221 Akku-Tacker
18V • 10 mm • 10-22 mm

DST221RTJ

Ohne Ladegerät und Akkus. Im Karton.

DST221Z



- + Ein 18 V Akku-Tacker für schnelle und einfache Anbringung von Baukunststoffen und anderen Materialien
- + Ideal für die Anbringung von MDF-Dachpaneelen



Magazinkapazität	98
Klammerlänge	10 - 22 mm
Klammernstärke	0,6 x 1,2 mm
Klammernbreite	10 mm
Gewicht	2,1 - 2,4 kg

Mitgeliefertes Zubehör im Detail	DST221RTJ	DST221Z
Schnellladegerät DC18RC	1	-
Akku BL1850B	2	- je
Kontaktschutzkappe LXT	1	-
MAKPAC Gr. 2	1	-
Tiefziehteil f. MAKPAC	1	-
Schraube M4x12 ET	1	1
Einhängebügel ET	1	1

DFS250 Akku-Schnellbauschrauber
18V • 0-2.500 min⁻¹

Ohne Ladegerät und Akkus. Im Karton.

DFS250Z

- + Akku-Schnellbauschrauber mit 18 V und der Push&Drive-Technologie: Erst beim Andrücken startet der BL-Motor den Schraubvorgang
- + Durch den gummierten Pistolengriff ist die Maschinenführung besonders anwenderfreundlich
- + Zudem ist eine leuchtstarke LED integriert

Leerlaufdrehzahl	0 - 2500 min ⁻¹
Gewicht	1,5 - 1,9 kg

Mitgeliefertes Zubehör im Detail		DFS250Z
266622-8	Flachrundkopfschraube M4x12 ET	1
346317-0	Einhängebügel ET	1
P-05979	Magnethalter 1/4" 60mm. PH Bit 2x25	1
		1

BL
MOTOR**DFS251 Akku-Schnellbauschrauber**
18V • 0-2.500 min⁻¹

Ohne Ladegerät und Akkus. Im Karton.

DFS251Z

- + Akku-Schnellbauschrauber mit 18 V und der Push&Drive-Technologie: Erst beim Andrücken startet der BL-Motor den Schraubvorgang
- + Durch den gummierten Pistolengriff ist die Maschinenführung besonders anwenderfreundlich
- + Zudem ist eine leuchtstarke LED integriert

Leerlaufdrehzahl	0 - 2500 min ⁻¹
Gewicht	1,5 - 1,8 kg

Mitgeliefertes Zubehör im Detail		DFS251Z
266622-8	Flachrundkopfschraube M4x12 ET	1
346317-0	Einhängebügel ET	1
346449-3	Einhängebügel kurz ET	1
784806-1	Steckschlüssel 10mm-65	1

BL
MOTOR**DFS452 Akku-Schnellbauschrauber**
18V • 0-4.000 min⁻¹

Ohne Magazin Aufsatz.

DFS452RTJ

Ohne Magazin Aufsatz. Ohne Ladegerät und Akkus. Im Karton.

DFS452Z

- + Akku-Schnellbauschrauber mit 18 V und der Push&Drive-Technologie: Erst beim Andrücken startet der BL-Motor den Schraubvorgang
- + Durch den gummierten Pistolengriff ist die Maschinenführung besonders anwenderfreundlich
- + Zudem ist eine leuchtstarke LED integriert

Leerlaufdrehzahl	0 - 4000 min ⁻¹
Gewicht	1,5 - 1,8 kg

Mitgeliefertes Zubehör im Detail		DFS452RTJ	DFS452Z
195584-2	Schnellladegerät DC18RC	1	-
197280-8	Akku BL1850B	2	- je
450128-8	Kontaktschutzkappe LXT	1	-
821550-0	MAKPAC Gr. 2	1	-
837805-3	Tiefziehteil f. MAKPAC	1	-
266622-8	Flachrundkopfschraube M4x12 ET	1	1
346317-0	Einhängebügel ET	1	1
P-05979	Magnethalter 1/4" 60mm. PH Bit 2x25	1	1
		-	2je

BL
MOTOR**XPT****DFS452 Akku-Schnellbauschrauber**
18V • 0-4.000 min⁻¹

Inkl. Magazin Aufsatz.

DFS452AJX2

- + Mit einer Push&Drive-Technologie: Erst beim Andrücken startet der BL-Motor den Schraubvorgang
- + Durch den gummierten Pistolengriff ist die Maschinenführung besonders anwenderfreundlich
- + Zudem ist eine leuchtstarke LED integriert

Leerlaufdrehzahl	0 - 4000 min ⁻¹
Gewicht	1,5 - 1,8 kg

Mitgeliefertes Zubehör im Detail		DFS452AJX2
191L24-0	Magazinschraubenvorsatz	1
195584-2	Schnellladegerät DC18RC	1
266622-8	Flachrundkopfschraube M4x12 ET	1
346449-3	Einhängebügel kurz ET	1
450128-8	Kontaktschutzkappe LXT	1
821550-0	MAKPAC Gr. 2	1
839737-0	Tiefziehteil f. MAKPAC	1
P-05979	Magnethalter 1/4" 60mm.	1
197254-9	Akku BL1820B	2je

BL
MOTOR**XPT****Zubehör für Makita-Schnellbauschrauber****191L24-0**
Magazinschraubenvorsatz
25-65 mm

- + Macht aus Schnellbauschraubern in wenigen Sekunden Magazin-schrauber
- + Für gegurtete Schrauben von 25 bis 55 mm
- + Passt auf alle Makita-Schnellbauschrauber
- + Werkzeuglose Montage
- + Leicht mit nur 400 g



191L24-0

Bis zu 6 x mehr Schrauben setzen als mit einem herkömmlichen Trockenbauschrauber oder einem Akku-Schrauber.



DFR551 Akku-Magazinschrauber
18V • 25-55 mm • 0-6.000 min⁻¹

5.0 Ah 5.0 Ah



DFR551RTJ

Ohne Ladegerät und Akkus. Im Karton.

DFR551Z

- + Magazinschrauber mit bürstenlosem Motor und einstellbarer Eintreibtiefe
- + Mit aktiviertem Push-Drive-Modus startet die Maschine automatisch durch eine Druckausübung auf den Schraubvorsatz
- + Dadurch wird die Leerlaufzeit minimiert und verlängert die Akku-Laufzeit
- + Die lange Schraubenführung verhindert das Verkanten des Gurtes
- + Der Akku-Magazinschrauber ist für 25 bis 55 mm Schrauben geeignet

Schnellbauschrauben	3,5 - 4,2 mm
Schraubenlänge	25-55 mm
Leerlaufdrehzahl	0 - 6 000 min ⁻¹
Gewicht	1,9 - 2,2 kg

Mitgeliefertes Zubehör im Detail	DFR551RTJ	DFR551Z
195584-2 Schnellladegerät DC18RC	1	-
197280-8 Akku BL1850B	2	- je
821551-8 MAKPAC Gr. 3	1	-
835Y86-3 Tiefziehteil f. MAKPAC	1	-
191W94-5 Schraubvorsatz	1	1
266622-8 Flachrundkopfschraube M4x12 ET	1	1
346317-0 Einhängebügel ET	1	1



BL

XPT

DFR550 Akku-Magazinschrauber
18V • 25-55 mm • 4.000 min⁻¹

5.0 Ah 5.0 Ah



DFR550RTJ

Ohne Ladegerät und Akkus. Im Karton.

DFR550Z

- + Akku-Magazinschrauber mit 18 V Antrieb für gegurtete Schrauben
- + Die lange Schraubenführung verhindert das Verkanten des Gurtes
- + Der Akku-Magazinschrauber ist für 25 bis 55 mm Schrauben geeignet

Schnellbauschrauben	4,0 mm
Schraubenlänge	25-55 mm
Leerlaufdrehzahl	4000 min ⁻¹
Gewicht	2,1 - 3,1 kg

Mitgeliefertes Zubehör im Detail	DFR550RTJ	DFR550Z
195584-2 Schnellladegerät DC18RC	1	-
197280-8 Akku BL1850B	2	- je
450128-8 Kontaktschutzkappe LXT	1	-
821551-8 MAKPAC Gr. 3	1	-
837631-0 Tiefziehteil	1	-
195184-8 Schraubvorsatz 5mm-157	1	1
281217-6 Einhängebügel ET	1	1
P-67795 PH Bit 2x157 5mm	1	1



DFR750 Akku-Magazinschrauber
18V • 45-75 mm • 4.000 min⁻¹

5.0 Ah 5.0 Ah



DFR750RTE

Ohne Ladegerät und Akkus. Im Karton.

DFR750Z

- + Akku-Magazinschrauber mit 18 V Antrieb für gegurtete Schrauben
- + Die lange Schraubenführung verhindert das Verkanten des Gurtes
- + Der Akku-Magazinschrauber ist für 25 bis 75 mm Schrauben geeignet

Schraubenlänge	45-75 mm
Leerlaufdrehzahl	4000 min ⁻¹
Gewicht	2,1 - 3,2 kg

Mitgeliefertes Zubehör im Detail	DFR750RTE	DFR750Z
141352-1 Transportkoffer	1	-
195584-2 Schnellladegerät DC18RC	1	-
197280-8 Akku BL1850B	2	- je
450128-8 Kontaktschutzkappe LXT	1	-
281217-6 Einhängebügel ET	1	1
P-67804 PH Bit 2x177 5mm	1	1



DSD180 Akku-Trockenbausäge
18V • 15 mm • 0-6.000 min⁻¹

- + Ein benutzerfreundliches Gerät zum Schneiden von Öffnungen in Trockenbaustoffen für das Anbringen von Leuchtmitteln oder Klimakanälen
- + Dies ist ein handliches Gerät für Bau- und Renovierungsvorhaben
- + Einstellbare Schnittleistung von 1 bis zu 15 mm
- + Inklusive einer leistungsfähigen Staubabsaugung, insbesondere in Verbindung mit einem Staubsauger

Hubzahl	0 - 6000 min ⁻¹
Max. Schnittleistung Holz 90°	15 mm
Hubhöhe	6 mm
Max. Schnittleistung Gipskarton	30 mm
Saugschlauchanschluss Ø innen/außen	25/31 mm
Gewicht	1,7 - 2,0 kg

Mitgeliefertes Zubehör im Detail	DSD180Z
456624-4 Gleitschuh Kunststoff	1
456632-5 Sägeblattabdeckung	1
783201-2 6-kant-Stiftschlüssel	1
B-49703 Trockenbausägeblatt Gipskarton	1



B-49703 | B-49703-10
Trockenbausägeblatt Gipskarton



- + Die Trockenbausägeblätter sind für Ausschnitte in Gipskarton und passen auf die Makita Akku-Trockenbausägen.
- + Die Sägeblätter verfügen über eine Skala, mit derer Hilfe kann die Eintauchtiefe millimetergenau eingestellt werden

2 St. B-49703
10 St. B-49703-10

B-49719 | B-49719-10
Trockenbausägeblatt Holz



- + Die Trockenbausägeblätter sind für Ausschnitte in Holz und passen auf die Makita Akku-Trockenbausägen.
- + Die Sägeblätter verfügen über eine Skala, mit derer Hilfe kann die Eintauchtiefe millimetergenau eingestellt werden.

2 St. B-49719
10 St. B-49719-10

DC0180 Akku-Rotationsschneider
18V • 30.000 min⁻¹ • 3,18 mm

Ohne Ladegerät und Akkus. Im Karton.

DC0180Z

+ Der leichte und handliche Akku-Rotationsschneider mit 18 V dient zum schnellen Erstellen von Ausschnitten in Gipskarton oder Spanplatten für z. B. Elektroinstallation, zum Nacharbeiten oder Anpassen

Saugschlauchanschluss	25/31 mm
Werkzeugaufnahme	3,18 mm
Leerlaufdrehzahl	30 000 min ⁻¹
Gewicht	1,5 - 1,8 kg

Mitgeliefertes Zubehör im Detail	
Spannmutter ET	1
Spannzange 1/8"	1

DC0180Z	
	1
	1



DC0181 Akku-Rotationsschneider
18V • 32.000 min⁻¹ • 3,18 mm

Ohne Ladegerät und Akkus. Im Karton.

DC0181Z



+ Der leichte und handliche Akku-Rotationsschneider mit 18 V dient zum schnellen Erstellen von Ausschnitten für z. B. Elektroinstallation, zum Nacharbeiten oder Anpassen

+ Der bürstenlose Motor sorgt für effizienten Umgang mit der Energie und damit für längere Akku-Laufzeiten

Leerlaufdrehzahl	32 000 min ⁻¹
AWS-Schnittstelle	✓
Werkzeugaufnahme	3,18 mm
Saugschlauchanschluss	17/22 mm
Ø innen/außen	17/22 mm
Gewicht	1,4 - 1,7 kg

Mitgeliefertes Zubehör im Detail	
Absaugstutzen	1
Spannmutter ET	1
Spannzange 1/8"	1
Einmaulschlüssel SW17	1
Schneidebit 1/8"	2

DC0181Z	
	1
	1
	1
	1
	2



DSL800 Akku-Langhalsschleifer
18V • 225 mm • 1.000-1.800 min⁻¹

Inkl. AWS Funk-Adapter WUT01. Ohne Ladegerät und Akkus. Im Karton.

DSL800ZX

AWS Funk-Adapter WUT01 separat erhältlich. Ohne Ladegerät und Akkus. Im Karton.

DSL800ZU



+ Dank des Makita Auto-start Wireless Systems (AWS) kommuniziert der Akku-Langhalsschleifer per Bluetooth® direkt mit dem gekoppelten AWS-fähigen Staubsauger und startet ihn automatisch beim Anlaufen der Maschine

+ Für besonders randnahes Arbeiten lässt sich die vordere Staubschutzbürste abnehmen

+ Der stufenlos teleskopierbare Schaft (1.100 bis 1.520 mm) ermöglicht eine bequeme Arbeitshaltung

AWS Funk-Adapter inklusive	✓
Saugschlauchanschluss	36/39 mm
Ø innen/außen	36/39 mm
Durchmesser Schleifscheibe	225 mm
Leerlaufdrehzahl	1000 - 1800 min ⁻¹
Durchmesser Schleifteller	210 mm
Gewicht	4,5 - 5,7 kg

Mitgeliefertes Zubehör im Detail	
AWS Funk-Adapter WUT02U	1
Transporttasche	1
AWS Funk-Adapter WUT01	1
Schleifteller 210 mm	1
6-kant-Stiftschlüssel	1
Tiefziehteil	1
Schleifpapier	1

DSL800ZX	
	-
	1
	1
	1
	1
	1
	1

DSL800ZU	
	-
	1
	1
	1
	1
	1
	1



Zubehör für DSL800

Abb.	Bezeichnung.	Spezifik. Länge / Ø / Körnung	Art-Nr.	Preis ohne MwSt.	Preis inkl. MwSt.
1	Griffverlängerungs-Set	2.100 mm	199937-7		
2	Schleifteller superweich	210 mm	199939-3		
	Schleifteller weich	210 mm	199940-8		
	Schleifteller hart	220 mm	199938-5		
3	Schleifpapier 225 mm	K320	B-68426		
	Schleifpapier 225 mm	K220	E-02381		
	Schleifpapier 225 mm	K180	B-68410		
	Schleifpapier 225 mm	K150	E-02375		
	Schleifpapier 225 mm	K120	B-68404		
	Schleifpapier 225 mm	K80	B-68395		
	Schleifpapier 225 mm	K40	B-68389		

Schleifpapier jeweils 25 Blatt pro Packung



DCG180 Akku-Kartuschenpistole
18V • 300/600 ml



- + Eine professionelle Kartuschenpistole für große Dichtungsmittelmengen und Patronen
- + Mit fünf Drehzahlen einstellbar für unterschiedliche Materialien und Breiten der Ausgabemenge
- + Ideale Unterstützung beim Abdichten und Leimen

1.5 Ah 1.5 Ah



DCG180RYEX

Ohne Ladegerät und Akkus. Im Karton.

DCG180ZX

Vorschub-Geschwindigkeit	0 - 28 mm/s
Schnittleistung	214 / 350 mm
Schubkraft	5000 N
Innendurchmesser	51 mm
Gewicht	2,1 - 3,0 kg

Mitgeliefertes Zubehör im Detail	DCG180RYEX	DCG180ZX
Schnellladegerät DC18RC	1	-
Akku BL1815N	2	- je
Kontaktschutzkappe LXT	1	-
Transportkoffer	1	-
Kartuschenhalter kpl.	1	1
Beutelhalter kpl.	1	1
Düse	3	1 je

DVR450 Akku-Betonverdichter
18V • 1.200 mm • 13.000 min⁻¹



- + 18 V Akku-Betonverdichter geeignet zum Verdichten von frisch gegossenem Beton
- + Dichter und blasenarmer Beton dank 13.000 Schwingungen pro Minute
- + Horizontale und vertikale Schalterbedienung möglich
- + Vibrationsreichweite 25 cm, Schaftlänge 1.200 mm, Durchmesser 25 mm

5.0 Ah 5.0 Ah



DVR450RTE

Ohne Ladegerät und Akkus. Im Karton.

DVR450Z

Länge Verdichtervorsatz	1200 mm
Schwingkreis	1 mm
Durchmesser Verdichtervorsatz	25 mm
Gewicht	3,3 - 3,8 kg

Mitgeliefertes Zubehör im Detail	DVR450RTE	DVR450Z
Schnellladegerät DC18RC	1	-
Akku BL1850B	2	- je
Kontaktschutzkappe LXT	1	-
Transportkoffer	1	-
Verdichtervorsatz ET	1	1

DTR180 Akku-Bewehrungsverbinder
18V



- + Ein benutzerfreundlicher Bewehrungsverbinder für Moniereisen und Fußbodenheizungen
- + Einhandbedienung erlaubt Positionierung von Moniereisen
- + Die Bindekraft kann je nach Material in 6 Stufen zwischen 1 und 6 Nm eingestellt werden
- + Einstellbar auf Einzel- oder Mehrfachauslösung über einen Berührungsschalter
- + Kann bis zu 4 Bewehrungsstäbe je 13 mm verbinden

Drahtdurchmesser	0,8 mm
Gewicht	2,3 - 2,6 kg

Mitgeliefertes Zubehör im Detail	DTR180ZJ
Nylonbürste	1
Schraube M4x12 ET	1
Einhängebügel kurz ET	1
6-kant-Stiftschlüssel	1
MAKPAC Gr. 4	1
Tiefziehteil f. MAKPAC	1

Ohne Ladegerät und Akkus. Im MAKPAC.

DTR180ZJ



1.

BL

XPT

DTR181 Akku-Bewehrungsverbinder
18V



- + Ein benutzerfreundlicher Bewehrungsverbinder für Moniereisen und Fußbodenheizungen
- + Einhandbedienung erlaubt eine Positionierung von Moniereisen vor dem Binden
- + Die Bindekraft kann in sechs Stufen eingestellt werden
- + Einstellbar auf Einzel- oder Mehrfachauslösung über einen Berührungsschalter
- + Kann bis zu vier Bewehrungsstäbe verbinden (2x 16 mm + 2x 13 mm)

Drahtdurchmesser	0,8 mm
Gewicht	2,4 - 2,7 kg

Mitgeliefertes Zubehör im Detail	DTR181ZJ
Nylonbürste	1
Schraube M4x12 ET	1
Einhängebügel kurz ET	1
MAKPAC Gr. 4	1
Tiefziehteil f. MAKPAC	1

Ohne Ladegerät und Akkus. Im MAKPAC.

DTR181ZJ



1.

BL

XPT

Zubehör für DTR180



Bild	Bezeichnung.	Spezifikation	Art.-Nr.	Preis ohne MwSt.	Preis inkl. MwSt.
1	Bindedraht blank	0,8 mm x 100 m	199137-9		
2	Bindedraht verzinkt	0,8 mm x 100 m	191A57-9		
3	Bindedraht kunststoffbeschichtet	0,8 mm x 100 m	191J59-9		
4	Griffverlängerungsset		191M27-0		

- + Geeignet für horizontale und vertikale Anwendungen
- + Die gepolsterte Unterarmführung kann in der Länge und vom Winkel ideal auf den Anwender eingestellt werden
- + Für eine ergonomische Haltung: Eine starke Vorneigung des Oberkörpers wird vermieden, dadurch wird der Rücken geschont und die körperliche Belastung reduziert. Richtig eingestellt werden die Finger- und Handgelenke geschont und der Ellenbogen entlastet.

DSC163 Akku-Moniereisenschneider
18V • 3-16 mm

Ohne Akkus u. Ladeg. Im Transportkoffer.

DSC163ZK
2.
2.



- + Ideal zum Kürzen von Moniereisen bis 16 mm Durchmesser in nur 2,8 Sekunden
- + Die Schneidbacken sind beidseitig einsetzbar für doppelte Haltbarkeit, zudem ist der Schneidkopf um 360° drehbar
- + Eine integrierte LED beleuchtet den Arbeitsbereich

Schnittgeschwindigkeit	2,8 s
Schnittleistung 600 N/mm ²	16 mm
Schnittleistung 400 N/mm ²	16 mm
Gewicht	6,8 - 6,9 kg

Mitgeliefertes Zubehör im Detail	
783204-6	6-kant-Stiftschlüssel
SC00000103	6-kant-Stiftschlüssel
SC00000104	6-kant-Stiftschlüssel
SC00000106	Hydrauliköl
SC00000107	Maulschlüssel SW 17-14
SC09002470	Schneidbacken
SC09009190	Transportkoffer

DSC163ZK	
	1
	1
	1
	1
	1
	1
	1



DSC251 Akku-Moniereisenschneider
18V • 10-25 mm • 2.200 min⁻¹

Ohne Ladegerät und Akkus. Im Karton.

DSC251ZK
1.
1.



- + Zum Schneiden von Moniereisenstangen und Bewehrungsstäben bis max. Ø 25 mm
- + Randnahes Kantenschneiden (3,5 mm)
- + Mit robustem Anschlag zum einfachen führen der Maschine
- + Mit Anschluss für einen Staubsack
- + Seitengriff für zusätzlichen Komfort
- + Mit automatischer Drehzahlregulierung durch die ADT-Technologie
- + NEU: Sägeblatt mit separatem Aufnahmeﬂansch

Schnittleistung 600 N/mm ²	25 mm
Leerlaufdrehzahl	2200 min ⁻¹
Gewicht	3,9 - 4,0 kg

Mitgeliefertes Zubehör im Detail	
153489-2	Seitengriff 36
	Stiftschlüssel M5 lang
	HM-Sägeblatt 110x34 mm, 24 Z
SC09009190	Transportkoffer

DSC251ZK	
	1
	1
	1
	1



DUT130 Akku-Rührgerät
18V • 165 mm • M12/M14

Ohne Ladegerät und Akkus. Im Karton.

DUT130Z



- + Das Makita Akku-Rührgerät DUT130Z wird von einem 18 V Li-Ion Akku angetrieben und bietet maximale Flexibilität durch kabelloses Arbeiten
- + Der installierte Spritzschutz schützt effektiv sowohl den Anwender, als auch die Maschine
- + Ein zusätzliches Akku-Schutzgehäuse schützt den Akku vor Schmutz und Spritzwasser

Max. Rührkorbdurchmesser	165 mm
Leerlaufdrehzahl	0 - 350 / 0 - 1300 min ⁻¹
Spindelgewinde	1/2" / M14
Gewicht	2,5 - 2,8 kg

Mitgeliefertes Zubehör im Detail	
168884-3	Schaft für Rührscheibe
265220-5	Sechskantschraube M8x18
326649-1	Adapter
458814-5	Spritzschutz
781006-4	Einmaulschlüssel SW 13
781043-8	Einmaulschlüssel SW22
A-43692	Rührscheibe
781010-3	Einmaulschlüssel SW19

DUT130Z	
	1
	1
	1
	1
	1
	1
	1
	2je



DUT131 Akku-Rührgerät
18V • 165 mm • 1,5-13 mm

Ohne Ladegerät und Akkus. Im Karton.

DUT131Z



- + Das Makita Akku-Rührgerät DUT131 wird von einem 18 V Li-Ion Akku angetrieben und bietet maximale Flexibilität durch kabelloses Arbeiten
- + Der installierte Spritzschutz schützt effektiv sowohl den Anwender, als auch die Maschine
- + Ein zusätzliches Akku-Schutzgehäuse schützt den Akku vor Schmutz und Spritzwasser

Bohrfutterspannweite	1,5-13 mm
Leerlaufdrehzahl	0 - 350 / 0 - 1300 min ⁻¹
Gewicht	2,7 - 3,0 kg

Mitgeliefertes Zubehör im Detail	
140G50-6	Seitengriff komplett
458814-5	Spritzschutz
763448-4	Bohrfutterschlüssel
831253-8	Transporttasche

DUT131Z	
	1
	1
	1
	1





- + Stufenlos einstellbare Temperatur über Stellrad an der Maschinenrückseite, auch komplett ausschaltbar
- + Zweistufige Luftfördermenge
- + Schneller und einfacher Wechsel der Düsen durch ein Schnellwechselsystem
- + Auf Dauerbetrieb arretierbar
- + Leuchtstarke LED mit Vor- und Nachglimmfunktion

Temperaturbereich	150-550 °C
Luftfördermenge	120 - 200 l/min
Gewicht	0,99 - 1,3 kg

Mitgeliefertes Zubehör im Detail		DHG181ZK
PR00000028	Glasschutzdüse	1
PR00000029	Breitschlitzdüse	1
PR00000030	Reflektordüse	1
PR00000031	Reduzierhülse	1
PR00000040	Transportkoffer	1

Optionales Zubehör für Heißluftgebläse



Abb.	Bezeichnung_	Art.-Nr.	Preis ohne MwSt.	Preis inkl. MwSt.
0	Glasschutzdüse	PR00000028		
1	Breitschlitzdüse	PR00000029		
2	Reflektordüse	PR00000030		
3	Reduzierhülse	PR00000031		
4	Schweißdüse	PR00000032		
5	Schweißdüse	PR00000034		
6	Reflektor-Lötdüse	PR00000033		
7	Andruckrolle	PR00000035		
8	Schweißschuh	PR00000039		
9	Spachtel	PR00000040		
10	Farbschaber-Set	PR00000041		
11	Farbschaber	PR00000042		
12	Kunststoffschweißdraht ABS	PR00000036		
13	Kunststoffschweißdraht HDPE	PR00000037		
14	Kunststoffschweißdraht PP	PR00000038		
15	Transportkoffer	PR00000123		



- + Eine 125 mm Diamantscheibe ermöglicht eine Schnitttiefe bis 40 mm
- + Der um 360° drehbare Absaugstutzen erleichtert die Absaugung über den mitgelieferten Staubsack oder über einen Staubsauger, AWS-Schnittstelle verfügbar
- + Mit optionalem Adapter auf Führungsschiene aufsetzbar
- + Kann für Nassschnitte um ein Druck- und Fallwassersset erweitert werden

Max. Schnittleistung 45°	27 mm
Max. Schnittleistung 90°	40 mm
Leerlaufdrehzahl	8 800 min ⁻¹
Bohrung	20 mm
AWS-Schnittstelle	✓
Gewicht	2,5 - 3,0 kg

Mitgeliefertes Zubehör im Detail		DCC500Z
126738-0	Staubsack komplett	1
783217-7	6-kant-Stiftschlüssel	1



Zubehör für DCC500



191X01-4 Druck- und Fallwassersset

- + Wasserversorgung durch mitgelieferten Vorratsbehälter oder über eine vorhandene Wasserleitung
- + Der Wasserzfluss findet in der Schutzhaube statt und mindert ein übermäßiges Spritzen
- + Einstellbare Durchflussmenge
- + Schnelle Montage mit nur einer Schraube



Bild	Bezeichnung_	Länge	Art.-Nr.	Preis ohne MwSt.	Preis inkl. MwSt.
1	Druck- und Fallwassersset		191X01-4		
2	Führungsschienenadapter		198673-2		
3	Führungsschiene	1,0 m	199140-0		
4	Führungsschiene	1,4 m	194368-5		

Professionelle Reinigung mit Makita

Das wachsende Sortiment an Makita Akku-Staubsaugern bietet verlässliche Unterstützung bei der täglichen Arbeit im Bereich Staubmanagement sowie im Einsatz zur professionellen Reinigung.

Die Akku-Produkte überzeugen durch ihre effiziente Leistung bei einem geringen Geräuschpegel und ohne störendes Kabel für mehr Benutzerkomfort. Innovationen, wie selbstreinigende Filter oder Roboterleittechnik, erleichtern die Arbeit und steigern die Produktivität. Das umfassende Sortiment an Makita Originalzubehör bildet eine perfekte Ergänzung und ermöglicht den Einsatz in zahlreichen Anwendungsgebieten.

Das passende Zubehör finden Sie auf Seite 95.



Staubsauger

DVC150L Akku-Staubsauger 2x18V • 15 l • Nass/Trocken • L • Hybrid

Ohne Ladegerät und Akkus. Im Karton.

DVC150LZ



- + Ein solider Staubsauger für Nass- und Trockenbetrieb, ideal für Reinigungsarbeiten und Fremdabsaugung bei Maschinen
- + Der Staubsauger verfügt über einen großflächigen An- und Ausschalter und ist für Stäube mit MAK Werten > 1 mg/m³ und Staubklasse L nach Euronorm geeignet
- + Inklusive Aufsätzen und Schlauch zur Staubabsaugung

Laufzeit 18 V / 5,0 Ah	65 min
Schlauchlänge	2,5 m
Schlauchdurchmesser	28 / 38 mm
Reinigungs-Kit	✓
Kapazität Flüssigkeiten	12 L
Staubklasse	L
Behältervolumen Staub max.	15 L
Max. Unterdruck	90 / 240 mbar
Abscheidegrad	99,75 %
Luftvolumen	2,1 / 3,6 m ³ /min
Gewicht	8,9 - 9,6 kg

Mitgeliefertes Zubehör im Detail

122512-4	Bodendüse	1
140248-3	Textilfilter	1
192562-3	Handrohr gebogen	1
192563-1	Saugrohr gerade	1
195432-5	Entsorgungssack	1
195434-1	Saugschlauch 38mm 2,5m antist.	1
410306-2	Fugendüse	1
455732-8	Zubehörbox ET	1
661914-4	Anschlussleitung 230V 5,5m ET	1

DVC150LZ

Staubsauger

DVC155L Akku-Staubsauger 2x18V • 15 l • Nass/Trocken • L

Ohne Ladegerät und Akkus. Im Karton.

DVC155LZX2



- + Ein sehr leiser Staubsauger für Nass- und Trockenbetrieb, ideal für Reinigungsarbeiten und Fremdabsaugung bei Maschinen
- + Der Staubsauger verfügt über einen bürstenlosen Motor sowie einen großflächigen An- und Ausschalter
- + Stäube mit MAK Werten > 1 mg/m³ und Staubklasse L nach Euronorm sind kein Problem für den DVC155L
- + Inklusive Aufsätzen und Schlauch zur Staubabsaugung

Laufzeit 18 V / 6,0 Ah	40 min
Schlauchlänge	1,7 m
Schlauchdurchmesser	32 mm
Max. Unterdruck	110 mbar
Reinigungs-Kit	✓
Behältervolumen Staub max.	15 L
Kapazität Flüssigkeiten	12 L
Abscheidegrad	99,99 %
Staubklasse	L
Luftvolumen	2,1 m ³ /min
Gewicht	7,2 - 7,9 kg

Mitgeliefertes Zubehör im Detail

127607-8	Zubehörbox	1
140G19-0	Alu-Teleskoprohr	1
140G26-3	Schaffrohr gebogen kpl.	1
191G86-8	Bodendüse	1
195432-5	Entsorgungssack	1
198919-6	Fugendüse	1
199493-7	Saugschlauch 32 mm	1
451350-0	Stopper ET	1

DVC155LZX2

Staubsauger

DVC157L Akku-Staubsauger 2x18V • 15 l • Trocken • L • AWS

Ohne Ladegerät und Akkus. Im Karton.

DVC157LZX3



- + Ein geräuscharmer 2 x 18 V Akku-Staubsauger mit Auto-Start Wireless System (AWS)
- + Staubsauger und Maschine sind via Bluetooth verbunden und das Staubsaugen startet automatisch
- + Der Staubsauger verfügt zudem über einen HEPA-Filter, einen bürstenlosen Motor sowie einen großflächigen An- und Ausschalter
- + Staubklasse L nach Euronorm
- + Inklusive Aufsätze und Schlauch zur Staubabsaugung

Max. Unterdruck	110 mbar
Laufzeit 18 V / 6,0 Ah	100 min
Schlauchdurchmesser	38 mm
Schlauchlänge	2,5 m
Staubklasse	L
Abscheidegrad	99,99 %
Behältervolumen Staub max.	15 L
Luftvolumen	2,4 m ³ /min
Gewicht	8,0 - 8,6 kg

Mitgeliefertes Zubehör im Detail

127607-8	Zubehörbox	1
140253-0	Vorfilter	1
192562-3	Handrohr gebogen	1
192563-1	Saugrohr gerade	1
195432-5	Entsorgungssack	1
195433-3	Saugschlauch 28mm 3,5m antist.	1
195434-1	Saugschlauch 38mm 2,5m antist.	1
197166-6	Filterelement HEPA	1
199455-5	Bodendüse	1
410306-2	Fugendüse	1
417765-1	WKZ-Muffe 22	1
423398-2	FeuchtfILTER	1
424379-9	WKZ-Muffe 24	1
451350-0	Stopper ET	1

DVC157LZX3

BL MOTOR

XPT

DCL181F Akku-Staubsauger
18V • 53 mbar • 0,65 l

Ohne Ladegerät und Akkus. Im Karton.

DCL181FZW



+ Dieser geräuscharme Staubsauger mit hoher Saugleistung, 18 V Akku-Antrieb und 2-Gang-Getriebe ist ideal für die Beseitigung von Schmutz und Staub von Polstermöbeln, Treppenstufen oder in der Werkstatt

Luftvolumen	1,4 m³/min
Behältervolumen Staub max.	0,65 L
Max. Unterdruck	42 mbar
Laufzeit 18 V / 5,0 Ah	33 min
Gewicht	1,2 - 1,4 kg

Mitgeliefertes Zubehör im Detail	DCL181FZW
123486-2 Bodendüse	1
198753-4 Filtersack permanent	1
416041-0 Fugendüse	1
451242-3 Halter	1
451424-7 Verlängerungsrohr	1

DCL182 Akku-Staubsauger
18V • 54 mbar • 0,5 l

Ohne Ladegerät und Akkus. Im Karton.

DCL182ZB



+ Dieser geräuscharme Staubsauger mit hoher Saugleistung, 18 V Akku-Antrieb und zwei Leistungsstufen ist ideal für die Beseitigung von Schmutz und Staub von Polstermöbeln, Treppenstufen oder in der Werkstatt

Luftvolumen	1,4 m³/min
Laufzeit 18 V / 6,0 Ah	39 min
Laufzeit 18 V / 5,0 Ah	33 / 66 min
Behältervolumen Staub max.	0,50 L
Max. Unterdruck	40 mbar
Gewicht	1,3 kg

Mitgeliefertes Zubehör im Detail	DCL182ZB
123486-2 Bodendüse	1
Bodendüse	1
194566-1 Papierfilter	1
451243-1 Fugendüse	1
451244-9 Verlängerungsrohr	1
451245-7 Halter	1
Halter	1
Halter	1
Fugendüse	1
Verlängerungsrohr	1

Zyklon-Abscheidervorsatz
191D75-5 | 191D73-9



- + Nimmt bis zu 90% der Staubpartikel auf, um die volle Saugkraft länger zu erhalten
- + 400 ml größeres Gesamtstaubvolumen
- + Gewicht nur 350 g
- + Einfach auf das Saugrohr stecken
- + Leicht zu entleeren
- + 191D75-5 Passend für: alle DCL Akku-Sauger ausser DCL280 und DCL281
- + 191D73-9 Passend für: DCL280 und DCL281

191D75-5
191D73-9

Wand-

halter
458571-5



+ Für alle DCL- und CL-Handstaubsauger

199971-7



Sie suchen das passende Reinigungsgeräte für private Anwendungen oder für gewerblichen sowie industriellen Einsatz? Makita bietet Ihnen das passende Sortiment an Saugern. Weitere Informationen finden Sie in unserem Spezialprospekt Professionelle Reinigung.





- + Ein praktischer Bodenstaubsauger mit 2x18 V-Akku-Antrieb
- + Eine Bürste mit zuschaltbarer Rotationsbewegung ermöglicht eine gründliche Reinigung von Teppich- und Hartböden
- + Ein Saugschlauch mit einer Aufnahme für verschiedene Düsen und Bürsten ist ebenfalls integriert
- + Die Saugleistung ist in 3 Stufen wählbar
- + Der Korpus ist von 90° bis 0° in vier Stufen neigbar

Max. Unterdruck	120 mbar
Luftvolumen	1,9 m³/min
Behältervolumen max.	5 L
Laufzeit 18 V / 6,0 Ah	30 / 60 / 120 min
Gewicht	8,3 - 9,0 kg

Mitgeliefertes Zubehör im Detail

127522-6	Rohr kpl. ET
191D65-8	Fugendüse
191D67-4	Universal-Bürstendüse Rund
191D69-0	Hauptbürste ET
191E39-5	Filterelement HEPA

DVC560Z

1
1
1
1
1



Passendes Zubehör für den Akku-Bodenstaubsauger DVC560

Saugschlauch 28 mm

Fugendüse 28 mm

- 191D65-8
- 198919-6
- 198990-0
- 198992-6

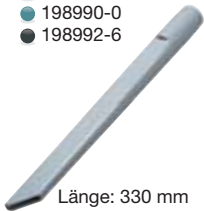

Bürstendüse drehbar

- 191D67-4
- 198552-4



Fugenbürste

- 198537-0



Polsterdüse 28 mm

- 199038-1
- 199041-2
- 199039-9



Polsterdüse 28 mm mit seitlichen Bürsten

- 140H95-0



Vliesdüse 28 mm

- Z. B. für Fußmatten 459056-4



Fugendüse 28 mm

- 416041-0
- 451240-7
- 451243-1
- 413859-0



Fugendüse 28 mm

- 199439-3



Bürstendüse 360°

- 140H94-2



Staubfangsack

10 Stück

191T96-3



HEPA Filterelement

191E39-5



Hauptbürste

1910T8-6

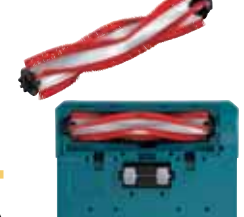

DCL501 Akku-Staubsauger
18V • 100 mbar • 0,25 l

Ohne Ladegerät und Akkus. Im Karton.

DCL501Z



- + Ein kompakter Akku-Staubsauger mit einem HEPA-Filter und starker Saugleistung
- + Dieser Staubsauger mit 18 V und bürstenlosem Motor ist für eine ideale Arbeitshaltung mit einem Teleskopsaugrohr ausgestattet

Luftvolumen	1,3 m³/min
Reinigungs-Kit	✓
Schulterriemen	✓
Schlauchlänge	1,1 m
Laufzeit 18 V / 6,0 Ah	35 / 77 min
Laufzeit 18 V / 5,0 Ah	29 / 64 min
Max. Unterdruck	66 mbar
Behältervolumen Staub max.	0,25 L
Abscheidegrad	99,97 %
Gewicht	3,1 - 3,4 kg

Mitgeliefertes Zubehör im Detail		DCL501Z
166124-3	Tragegurt	1
SH0000031	Staubbehälter ET	1
SH0000032	Reinigungsbürste	1
SH0000034	Handgriff mit Schlauch	1
SH0000042	Fugendüse	1
SH0000058	Bodendüse	1
SH0000060	Teleskoprohr	1

DVC350 Akku-Staubsauger
18V • 60 mbar • 3 l

Ohne Ladegerät und Akkus. Im Karton.

DVC350Z



- + Ein 18 V Akku-Staubsauger ausgestattet mit einem Tragegriff für den komfortablen Transport
- + Zwei Saugstufen und ein großer 3 l Staubsack
- + Nicht geeignet für Betonstaub

Behältervolumen Staub max.	3 L
Laufzeit 18 V / 5,0 Ah	21 / 43 min
Laufzeit 18 V / 6,0 Ah	26 / 50 min
Max. Unterdruck	60 mbar
Schlauchlänge	2,5 m
Schulterriemen	✓
Luftvolumen	1,4 m³/min
Gewicht	2,2 - 2,4 kg

Mitgeliefertes Zubehör im Detail		DVC350Z
122918-6	Staubsack kpl.	1
132025-7	Absaugdüse	1
140456-6	Saugschlauch 28mm 2,5m	1
166094-6	Schultergurt	1
417765-1	WKZ-Muffe 22	1
417766-9	WKZ-Muffe 38	1

DCL184 Akku-Staubsauger
18V • 54 mbar • 0,5 l

Ohne Ladegerät und Akkus. Im Karton.

DCL184Z



- + Mit 3 Saugstufen und als Gebläse einsetzbar
- + Sehr leiser Betrieb
- + Mit Schultergurt zum leichten Transport
- + Wahlweise einsetzbar mit Staubbeutel aus Papier 0,33 l oder Textil 0,5 l

Behältervolumen Staub max.	0,5 L
Max. Unterdruck	54 mbar
Laufzeit 18 V / 3,0 Ah	20 / 30 / 80 min
Luftvolumen	1,4 m³/min
Gewicht	1,8 - 2,2 kg

Mitgeliefertes Zubehör im Detail		DCL184Z
140H94-2	Bürstendüse 360°	1
140H95-0	Polsterdüse	1
140J64-3	Gebläsedüse	1
162544-9	Schultergurt	1
194566-1	Papierfilter	1
422437-5	Gummi-Fugendüse	1
459056-4	Vliesdüse	1

DVC750L Akku-Staubsauger
18V • 7,5 l • nass/trocken • L

Ohne Ladegerät und Akkus. Im Karton.

DVC750LZX3



- + Ein 18 V Akku-Staubsauger mit einem HEPA-Filter und bürstenlosem Motor für eine kleine Arbeitsstättenreinigung oder zur Verwendung mit einer Maschine
- + Der Staubsauger hat zwei Saugstufen und eignet sich für den Nass- sowie Trockenbetrieb
- + Mit 7,5 Liter Tank (Trockenbetrieb)

Schlauchlänge	0,5 - 2 m
Laufzeit 18 V / 6,0 Ah	35 / 70 min
Laufzeit 18 V / 5,0 Ah	30 / 60 min
Waschbarer PET-Filter	✓
Schlauchdurchmesser	28 mm
Kapazität Flüssigkeiten	4,5 L
Staubklasse	L
Max. Unterdruck	67 mbar
Behältervolumen Staub max.	7,5 L
Abscheidegrad	99,75 %
Gewicht	4,3 - 4,6 kg

Mitgeliefertes Zubehör im Detail		DVC750LZX3
140G04-3	Saugschlauch	1
162518-0	Filterelement HEPA	1
191M39-3	Nassfilter	1
199486-4	Schultergurt	1
458891-7	Breitschlitzdüse	1
458919-1	Fugendüse	1

BL **XPT**



DVC265 Akku-Rucksackstaubsauger
2x18V • 110 mbar • 2 l

Ohne Ladegerät und Akkus. Im Karton.

DVC265ZXU**AWS**

- + Ein 2 x 18 V starker Akku-Rucksackstaubsauger mit gepolsterten Gurten zur mobilen Staubabsaugung für Maschinen
- + Ausgestattet mit HEPA-Filter, mit zweistufiger Saugkräfteeinstellung und LED-Arbeitslicht
- + Mit dem Auto-Start Wireless System (AWS) lässt sich der Staubsauger drahtlos mit einer Maschine verbinden, der Sauger startet/stoppt automatisch

Luftvolumen	2 m³/min
Schlauchdurchmesser	28 mm
Laufzeit 18 V / 6,0 Ah	40 / 75 min
AWS Funk-Adapter inklusive	✓
Schlauchlänge	1,5 m
Laufzeit 18 V / 5,0 Ah	33 / 60 min
Max. Unterdruck	110 mbar
Waschbarer PET-Filter	✓
Abscheidegrad	99,75 %
Behältervolumen max.	2 L
Gewicht	3,9 - 4,5 kg

Mitgeliefertes Zubehör im Detail	
162469-7	Schultergurt ET
166116-2	Schlauchklemme
195545-2	Adapter 38 mm
195546-0	Adapter 24 mm
195547-8	Adapter 22 mm
198900-7	AWS Funk-Adapter WUT01
417765-1	WKZ-Muffe 22
417766-9	WKZ-Muffe 38
424379-9	WKZ-Muffe 24
A-34235	Saugschlauch 28 mm

DVC265ZXU	
1	
1	
1	
1	
1	
1	
1	
1	
1	
1	

BL MOTOR**DVC261 Akku-Rucksackstaubsauger**
2x18V • 110 mbar • 2 l

Ohne Ladegerät und Akkus. Im Karton.

DVC261ZX15

- + Ein 2 x 18 V starker Akku-Rucksackstaubsauger mit komfortablen Gurten und teleskopierbarem Saugrohr, um mobiles Arbeiten leichter zu machen
- + Ausgestattet mit einem leistungsfähigem HEPA-Filter, 2 l Auffangbeutel und separatem LED-Arbeitslicht

Luftvolumen	2,0 m³/min
Schlauchlänge	1 m
Schlauchdurchmesser	28 mm
Reinigungs-Kit	✓
Max. Unterdruck	110 mbar
Laufzeit 18 V / 5,0 Ah	33 / 60 / 110 min
Laufzeit 18 V / 6,0 Ah	40 / 75 / 140 min
Behältervolumen max.	2 L
Leerlaufdrehzahl	3000 - 8500 min ⁻¹
Abscheidegrad	99,75 %
Gewicht	3,8 - 4,5 kg

Mitgeliefertes Zubehör im Detail	
127082-8	Bodendüse
127093-3	Schaftröhr gebogen
127725-2	Filterelement HEPA
140G19-0	Alu-Teleskoprohr
143787-2	Saugschlauch
162469-7	Schultergurt ET
166116-2	Schlauchklemme
197901-2	Runddüse-Gummi
198992-6	Fugendüse
199039-9	Polsterdüse

DVC261ZX15	
1	
1	
1	
1	
1	
1	
1	
1	
1	
1	

BL MOTOR**DVC660 Akku-Rucksackstaubsauger**
2x18V • 110 mbar • 6 l

Ohne Ladegerät und Akkus. Im Karton.

DVC660Z

- + Akku-Rucksackstaubsauger mit bürstenlosem 2 x 18 V-Antrieb
- + Gerät wird mit gepolsterten Schultergurten bequem auf dem Rücken getragen
- + Das teleskopierbare Saugrohr ermöglicht immer die richtige Arbeitsposition
- + Eine Rüttelplatte am Staubbeutel sorgt durch die Bewegung des Anwenders für bessere Ausnutzung des Volumens

Luftvolumen	2,2 m³/min
Abscheidegrad	99,75 %
Behältervolumen max.	6 L
Laufzeit 18 V / 6,0 Ah	40 / 75 / 140 min
Schlauchlänge	1 m
Laufzeit 18 V / 5,0 Ah	33 / 60 / 110 min
Schlauchdurchmesser	32 mm
Max. Unterdruck	110 mbar
Reinigungs-Kit	✓
Waschbarer PET-Filter	✓
Gewicht	6,1 - 6,7 kg

Mitgeliefertes Zubehör im Detail	
127082-8	Bodendüse
140G26-3	Schaftröhr gebogen kpl.
140G19-0	Alu-Teleskoprohr
162700-1	Schultergurt ET
166116-2	Schlauchklemme
191D12-9	Filterelement HEPA
197901-2	Runddüse-Gummi
199453-9	Saugschlauch 32 mm 1,0 m

DVC660Z	
1	
1	
1	
1	
1	
1	
1	
1	

BL MOTOR**DVC665 Akku-Rucksackstaubsauger**
2x18V • 110 mbar • 6 l

Ohne Ladegerät und Akkus. Im Karton.

DVC665ZU**AWS**

- + Akku-Rucksackstaubsauger mit bürstenlosem 2 x 18 V-Antrieb
- + Gerät wird mit gepolsterten Schultergurten bequem auf dem Rücken getragen
- + Mit dem Auto-Start Wireless System (AWS) lässt sich der Staubsauger drahtlos mit einer Maschine verbinden, der Sauger startet/stoppt automatisch

Luftvolumen	1,8 m³/min
Abscheidegrad	99,75 %
Max. Unterdruck	110 mbar
Behältervolumen max.	6 L
Schlauchdurchmesser	28 mm
Schlauchlänge	1,5 m
Laufzeit 18 V / 5,0 Ah	33 / 60 min
Waschbarer PET-Filter	✓
Laufzeit 18 V / 6,0 Ah	40 / 75 min
Gewicht	6,1 - 6,7 kg

Mitgeliefertes Zubehör im Detail	
191D12-9	Filterelement HEPA
198900-7	AWS Funk-Adapter WUT01
417765-1	WKZ-Muffe 22

DVC665ZU	
1	
1	
1	

BL MOTOR













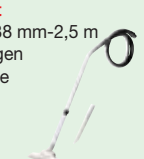









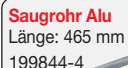
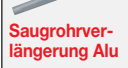





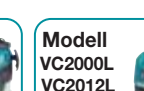





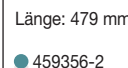





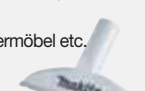



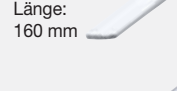



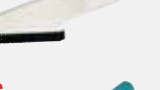

Zum Reinigen

mit vorderer Aufnahme

Aufnahme 28 mm

Aufnahme 38 mm

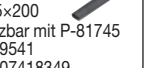
Aufnahme 32 mm

<p>Model VC001GL VC003GL VC005GL VC006GM VC007GL DVC150L DVC155L DVC157L</p> 	<p>Model VC3210L VC1310L</p> 	<p>Model VC008G DVC261 DVC265 DVC660 DVC665 DVC350</p> 	<p>Reinigungs-Set - Saugschlauch 38 mm-2,5 m - Saugrohr gebogen - Saugrohr gerade - Bodendüse - Fugendüse 195439-1</p> 	
<p>Saugschlauch 32 mm mit vorderer Aufnahme</p>  <p>1,0 m 199453-9 1,7 m 199493-7</p>	<p>Saugschlauch 28 mm</p>  <p>1,0 m 143787-2 1,5 m 152992-0 3,5 m 195433-3</p>	<p>Saugschlauch 38 mm</p>  <p>2,5 m 195434-1</p>		
<p>Saugrohr mit Aufstecksicherung ohne Aufnahme 140G26-3</p> 	<p>Saugrohr mit Aufstecksicherung mit Aufnahme 127093-3</p> 	<p>Saugrohr ohne Aufnahme 458184-2</p> 	<p>Saugrohr mit Aufnahme 126756-8</p> 	<p>Adapter 22 mm 195547-8</p> 
<p>Zyklonabscheider-Vorsatz mit Aufstecksicherung ● 191D73-9</p> 	<p>Zyklonabscheider-Vorsatz ● 191D75-5</p> 	<p>Saugrohr Alu Länge: 465 mm 199844-4</p> 	<p>Saugrohrverlängerung Alu Länge 465 mm 199843-6</p>  <p>für Düsen mit 32 mm Aufnahme</p>	<p>38 mm Aufnahmen</p> <p>Bodendüse Bodendüse flach 199455-5</p>  <p>Umschaltbodendüse Boden- und Teppichdüse 198184-7</p>  <p>Universalbodendüse Nass/trocken 195551-7</p>  <p>Bodendüse trocken 195549-4</p>  <p>Bodendüse nass nur für Nasssauger 195550-9</p>  <p>Polsterdüse 191657-9</p>  <p>Fugendüse 410306-2</p> 
<p>Teleskoprohr Aluminium mit Aufstecksicherung Länge: 590-942 mm 140G19-0</p> 	<p>Teleskoprohr Kunststoff Länge: 500-850 mm 123584-2</p> 	<p>Verlängerungsrohr Kunststoff Länge: 465 mm</p> <p>● 451424-7 ○ 451241-5 ● 451244-9</p> 	<p>Verlängerungsrohr Kunststoff Länge 320 mm für Zyklonabscheider-Vorsatz</p> <p>○ 191D79-7</p> 	<p>Fugendüse 192236-6</p> 
<p>Verlängerungsrohr Kunststoff Länge: 479 mm</p> <p>● 459356-2</p> 	<p>Verlängerungsrohr Kunststoff Länge: 340 mm für Zyklonabscheider-Vorsatz</p> <p>● 191D78-9</p> 	<p>28 mm Aufnahmen</p> <p>Bodendüse flach, schwenkbar 127082-8</p>  <p>Umschaltbodendüse schwenkbar 191G86-8</p>  <p>Umschaltbodendüse Boden- und Teppichdüse ○ 198532-0</p>  <p>Bodendüse schwenkbar ● 123485-4 ○ 123486-2 ● 123488-8</p>  <p>Teppichbodendüse schwenkbar ● 198150-4 ● 198529-9</p> 	<p>Polsterdüse für Fahrzeuge, Polstermöbel etc. ○ 199038-1 ● 199041-2 ● 199039-9</p>  <p>Polsterdüse mit seitlichen Bürsten Für z. B. Fußmatten, Polstermöbel etc. 140H95-0</p>  <p>Vliesdüse Für z. B. Fußmatten 459056-4</p>  <p>Bürstendüse 191M30-1</p>  <p>Fugendüse ● 416041-0 ○ 451240-7 ● 451243-1 ● 413859-0</p>  <p>Länge: 160 mm</p> <p>Fugendüse Länge: 330 mm</p>  <p>Fugendüse Länge: 415 mm</p> 	<p>Bürstendüse drehbar ○ 198552-4 ● 191D67-4</p>  <p>Fugenbürste ● 198537-0</p>  <p>Bürstendüse 360° 140H94-2</p>  <p>Fugendüse Gummi *422437-5</p>  <p>Runddüse Gummi *197901-2</p>  <p>*Düsen können nicht direkt an Schaftröhren angebracht werden, sondern müssen eine gerade Verbindung haben</p>
<p>Modell VC3012L VC3012M VC4210M</p> 	<p>Modell VC2000L VC2012L VC2512L VC3011L</p> 	<p>Saugschlauch 32 mm 4 m P-84084</p> 	<p>Saugschlauch 32 mm 3 m P-81739</p> 	
<p>Handrohr gebogen INOX P-70346</p>  <p>Saugrohr-Set ø35x350 mm 3 Stk. W107418350</p> 	<p>Saugrohr-Set ø35x520 mm 2 Stk. P-72942</p> 	<p>Bodendüse D36x300 Nass/trocken P-81789</p>  <p>Bodendüse Nass W14295 W000014295</p>  <p>Fugendüse ø35x200 nutzbar mit P-81745 W29541 W107418349</p> 	<p>Reinigungs-Set Bürsten-Set Büro P-70502</p> 	

DRC200 Akku-Saugroboter
18V • 2,5 l • 500 m²

Ohne Ladegerät und Akkus. Im Karton.

DRC200Z
1.
1.

- + Ein Akku-Saugroboter, ideal für die Reinigung von Flächen zwischen 300 und 500m²
- + Timerfunktion, Arbeitsbereich kann definiert werden
- + Sensoren schützen das Gerät vor Stürzen
- + Abnehmbarer und waschbarer 2,5-Liter-Staubbehälter und waschbarer Filter
- + Inklusive Fernbedienung

Laufzeit 18V / 5.0 Ah x2	200 min
Laufzeit 18V / 6.0 Ah x2	230 min
Behältervolumen Staub max.	2,5 L
Gewicht	7,3 - 7,8 kg

Mitgeliefertes Zubehör im Detail		DRC200Z
SH00000065	Seitenbürsten-Set	1
SH00000213	Filterelement	1
SH00000219	Fernbedienung	1
SH00000231	Sensor Markierungsband	1
SH00000313	Hauptbürste	1

BL

DRC300 Akku-Saugroboter
18V • 3,0 l • 600 m²

Ohne Ladegerät und Akkus. Im Karton.

DRC300Z
2.
2.

- + Mit Hilfe der LiDAR-Sensoren und der Kamera, erkennt die Maschine den Abstand zu Objekten und ermittelt 2D-Daten der Umgebung
- + Über eine benutzerfreundliche App lässt sich der Saugroboter über das Smartphone bedienen und der aktuelle Reinigungsfortschritt anzeigen
- + Für eine Fläche von bis zu 600 m² oder etwa 240 Minuten mit zwei Akkus BL1860B.

Max. Fahrgeschwindigkeit	0,3 m/s
Behältervolumen Staub max.	3 L
Laufzeit 18V / 6.0 Ah x2	240 min
Max. speicherbarer Kartierungsbereich	10000 m ²
Gewicht	9,6 - 10,6 kg

Mitgeliefertes Zubehör im Detail		DRC300Z
191P22-8	Hauptbürste	1
191P31-7	Filterelement	1
620H54-5	Fernbedienung	1
191P28-6	Seitenbürsten-Set	2je
141A46-4	Staubbehälter	1

BL

Zubehör Robotersauger DRC200 und DRC300

Modell	Beschreibung	Spezifikation	Bild	Art.-Nr.	Preis ohne MwSt.	Preis inkl. MwSt.
DRC200	Markierungsband	15 m, selbstklebend, zur Eingrenzung der Reinigungsfläche.	1	SH00000231		
	Hauptbürste	Standard, entspricht der Hauptbürste aus dem Standardlieferumfang.	2	SH00000313		
	Seitenbürsten-Set	2 Stück. Standard, entspricht der Hauptbürste aus dem Standardlieferumfang.	3	SH00000065		
	Filterelement	Filterelement inklusive Rahmen.	4	SH00000213		
	Fernbedienung		5	SH00000219		
DRC300	Magnet-Markierungsband	5 m, selbstklebend, zur Eingrenzung der Reinigungsfläche.	6	191P18-9		
	Hauptbürste	Standard, entspricht der Hauptbürste aus dem Standardlieferumfang.	7	191P22-8		
	Hauptbürste	Mit weichen Borsten für empfindliche Böden und Flachgewebeteppeiche, wie Sisal oder Tatami.	8	191P20-2		
	Seitenbürsten-Set	2 Stück. Standard, entspricht der Hauptbürste aus dem Standardlieferumfang.	9	191P28-6		
	Seitenbürsten-Set	2 Stück. Mit weichen Borsten für empfindliche Böden.	10	191P26-0		
	Filterelement	HEPA-Filterelement inklusive Rahmen.	11	191P31-7		
	Schaumgummi-Set	Selbstklebendes Schaumgummi zur Ummantelung der Stoßkanten.	12	191X35-7		
	Fernbedienung		13	620H54-5		

DFV210 Akku-Klimaweste
12V max. / 14,4V / 18V • M, L, XL, 2XL, 3XL

Ohne Ladegerät und Akkus. Im Karton.



- + Akku-Klimaweste zum Herunterkühlen der Körpertemperatur in heißer Umgebung, mit entsprechendem Adapter kompatibel mit 12 V max. / 14,4 V / 18 V Akku
- + Die zwei flachen Lüfter mit BL-Motor sorgen für mehr Komfort, zudem ist die Akku-Klimaweste mit drei Taschen ausgestattet
- + Bis zu 33 Stunden Laufzeit mit BL1860B.

Luftvolumen	1,5 / 1,7 / 2,1 / 2,2 m³/min
Laufzeit 18 V / 6,0 Ah	13,5 / 24,5 / 33 h
Gewicht	0,38 kg

DFJ212 Akku-Klimajacke
12V max. / 14,4V / 18V • M, L, XL, 2XL, 3XL

Ohne Ladegerät und Akkus. Im Karton.



- + Akku-Klimajacke zum Herunterkühlen der Körpertemperatur in heißer Umgebung, mit entsprechendem Adapter kompatibel mit 12 V max. / 14,4 V / 18 V Akku
- + Die Luft wird durch einen Ventilator im Rückenbereich angesaugt, bläst über die Haut und tritt durch Öffnungen im Hals- und Handbereich wieder aus
- + In einem auffälligen Gelb gestaltet

Laufzeit 18 V / 6,0 Ah	13,5 / 24,5 / 33 h
Luftvolumen	1,5 / 1,7 / 2,1 / 2,2 m³/min
Gewicht	0,43 kg

DFJ213 Akku-Klimajacke
12V max. / 14,4V / 18V • M, L, XL, 2XL, 3XL

Ohne Ladegerät und Akkus. Im Karton.



- + Akku-Klimajacke zum Herunterkühlen der Körpertemperatur in heißer Umgebung, mit entsprechendem Adapter kompatibel mit 12 V max. / 14,4 V / 18 V Akku
- + Die Luft wird durch einen Ventilator im Rückenbereich angesaugt, bläst über die Haut und tritt durch Öffnungen im Hals- und Handbereich wieder aus
- + Bis zu 33 Stunden Laufzeit mit BL1860B.

Laufzeit 18 V / 6,0 Ah	13,5 / 24,5 / 33 h
Luftvolumen	1,5 / 1,7 / 2,1 / 2,2 m³/min
Gewicht	0,54 kg

DFJ214 Akku-Klimajacke
12V max. / 14,4V / 18V • M, L, XL, 2XL, 3XL

Ohne Ladegerät und Akkus. Im Karton.



- + Akku-Klimajacke zum Herunterkühlen der Körpertemperatur in heißer Umgebung, mit entsprechendem Adapter kompatibel mit 12 V max. / 14,4 V / 18 V Akku
- + Die Luft wird durch einen Ventilator im Rückenbereich angesaugt, bläst über die Haut und tritt durch Öffnungen im Hals- und Handbereich wieder aus
- + In Warnfarbe Gelb und ausgestattet mit Reflektoren

Laufzeit 18 V / 6,0 Ah	13,5 / 24,5 / 33 h
Luftvolumen	1,5 / 1,7 / 2,1 / 2,2 m³/min
Gewicht	0,54 kg

DFJ304 Akku-Klimajacke
12V max. / 14,4V / 18V • M, L, XL, 2XL, 3XL

Ohne Ladegerät und Akkus. Im Karton.



- + Akku-Klimajacke zum Herunterkühlen der Körpertemperatur in heißer Umgebung, mit entsprechendem Adapter kompatibel mit 12 V max. / 14,4 V / 18 V Akku
- + Die Luft wird durch einen Ventilator im Rückenbereich angesaugt, bläst über die Haut und tritt durch Öffnungen im Hals- und Handbereich wieder aus
- + Ausgestattet mit fünf Taschen

Luftvolumen	1,3 / 1,5 / 1,9 / 2,1 m³/min
Gewicht	0,46 kg

DCV202 Akku-Thermoweste
14,4V / 18V • S, M, L, XL, 2XL, 3XL

Ohne Ladegerät und Akkus. Im Karton.



- + Akku-Thermoweste für raue Bedingungen
- + Kompatibel mit 14,4 V / 18 V Akku
- + Das wasserabweisende Material schützt vor leichtem Regen und Wind
- + Vier Heizzonen im Brust- und Rückenbereich
- + Die Laufzeit mit einem 18 V/6,0 Ah Akku beträgt je nach Heizstufe bis zu 10 / 20 / 35 Stunden

Laufzeit 18 V / 5,0 Ah	8 / 16 / 28 h
Laufzeit 18 V / 6,0 Ah	10 / 20 / 35 h
Gewicht	0,5 kg

DCJ205 Akku-Thermojacke
14,4V / 18V • S, M, L, XL, 2XL, 3XL

Ohne Ladegerät und Akkus. Im Karton.



- + Akku-Thermojacke für raue Bedingungen
- + Kompatibel mit 14,4 V / 18 V Akku
- + Das wasserabweisende Material schützt vor leichtem Regen und Wind
- + Fünf Heizzonen an Brust und Rücken
- + Die Laufzeit mit einem 18 V/6,0 Ah Akku beträgt je nach Heizstufe bis zu 8,5 / 14 / 35 Stunden

Laufzeit 18 V / 6,0 Ah	8,5 / 14 / 35 h
Gewicht	1,1 - 1,2 kg

DCJ206 Akku-Thermojacke
14,4V / 18V • S, M, L, XL, 2XL, 3XL

Ohne Ladegerät und Akkus. Im Karton.



- + Akku-Thermojacke für raue Bedingungen
- + Kompatibel mit 14,4 V / 18 V Akku
- + Das wasserabweisende Material schützt vor leichtem Regen und Wind, die Reflektoren sorgen für eine gute Sichtbarkeit
- + Fünf Heizzonen an Brust und Rücken

Laufzeit 18 V / 6,0 Ah	8,5 / 14 / 35 h
Normen	EN ISO 20471, Class 3
Gewicht	1,1 - 1,2 kg

DCB200 Akku-Heizdecke
18V • 3 Heizstufen • 1.400x700 mm

Ohne Ladegerät und Akkus. Im Karton.

DCB200A

- + Eine Akku-Heizdecke welche mit passendem Adapter mit 12 V max., 14,4 V und 18 V Akkus läuft
- + Die Akku-Heizdecke ist in 3 Stufen einstellbar und kann auf der höchsten Stufe bis zu 10 Stunden lang genutzt werden
- + Durch Druckknöpfe kann die Heizdecke flexibel angewendet werden und ist mit einer praktischen Tasche zur Aufbewahrung des Akkus ausgestattet

Breite	1400 mm
Laufzeit 18 V / 6,0 Ah	10 / 20 / 35 h
Länge	700 mm
Gewicht	0,58 kg

Mitgeliefertes Zubehör im Detail

Akku-Adapter 14,4V-18V

DCB200A

1

Zubehör für Jacken, Westen und Decken**BL1055B**

Akku Li-ion 16,75 Ah

- + Für den Einsatz in Thermo- und Klimawesten
- + Besonders kompakt zum leichten Verstauen in den Taschen der Jacken und Westen
- + Nur 370 g leicht
- + Durch USB-Anschluss auch als Powerbank zum Laden von Smartphones etc. einsetzbar

**TD00000112**

Anschlusskabel für BL1055B



DEABL1055B

TD00000112

DMP180 Akku-Kompressor
18V • 8,3 bar • 12,0 l/min

Ohne Ladegerät und Akkus. Im Karton.

DMP180Z

- + 18 V Akku-Kompressor mit Display und +/- Tasten zum exakten Voreinstellen des gewünschten Drucks
- + Der Kompressor erreicht einen Druck von bis zu 8,3 bar
- + Mit Adaptern für Autoreifen, Fahrradreifen mit Blitzventil oder französischem Ventil, für Luftmatratzen und Bälle
- + Der Schlauch ist 0,65 m lang
- + Mit eingebauter LED zur Ausleuchtung des Umfelds

Maximaler Druck	8,3 bar
Luftfördermenge	12 L/min
Schlauchlänge	0,65 m
Gewicht	1,4 - 1,7 kg

Mitgeliefertes Zubehör im Detail

TE00000333	Schwimmreifenadapter	1
TE00000594	Ventiladapter französisch	1
TE00000592	Ballpumpenadapter	1
TE00000597	Ventiladapter Blitzventil	1

DMP180Z1
1
1
1**DMP181 Akku-Kompressor**
18V • 11,1 bar • 22,0 l/min

Ohne Ladegerät und Akkus. Im Karton.

DMP181Z

- + 18 V Akku-Kompressor mit +/- Tasten zum exakten Voreinstellen des gewünschten Drucks, das Display zeigt zeitgleich den Ist- und Sollwert
- + Der Kompressor erreicht einen Druck von bis zu 11,1 bar und verfügt über drei Geschwindigkeitsstufen
- + Der Schlauch ist 0,65 m lang
- + Mit eingebauter LED zur Ausleuchtung des Umfelds
- + Inkl. diversen Ventiladaptern

Maximaler Druck	11,1 bar
Luftfördermenge	22 L/min
Schlauchlänge	0,65 m
Gewicht	2,5 - 2,8 kg

Mitgeliefertes Zubehör im Detail

TE00000333	Schwimmreifenadapter	1
TE00000594	Ventiladapter französisch	1
TE00000592	Ballpumpenadapter	1
TE00000597	Ventiladapter Blitzventil	1

DMP181Z1
1
1
1**XPT**

DVP180 Akku-Vakuumpumpe 18 V
18V • 50 l/min

Ohne Ladegerät und Akkus. Im Karton.

DVP180Z



- + Eine Akku-Vakuumpumpe für einfache Luftspülung während der Installation von Klimaanlage
- + Die Pumpe ist aufgrund ihrer geringen Größe leicht tragbar
- + Ihre Laufzeit mit einem 5,0 Ah Akku beträgt bis zu 50 Minuten

Maximales Vakuum	20 Pa
Laufzeit 18 V / 5,0 Ah	50 min
Ölflasche	✓
Pumpleistung max.	50 l/min
Gewindegröße	5/16" / 1/4"
Öltank	115 ml
Gewicht	3,2 - 3,5 kg

Mitgeliefertes Zubehör im Detail	
ASOY06110K Adapter	1
ASO0VP050M Hydrauliköl	1

DVP180Z	
	1
	1

DVP181 Akku-Vakuumpumpe
18V • 113 l/min

Ohne Ladegerät und Akkus. Im Karton.

DVP181ZK



- + Akku-Vakuumpumpe mit leistungsstarkem Doppelstufenkompressor für die Luftevakuierung von Kältemittelkreisläufen, wie z.B. bei Haushalts- und Büroklimateanlagen oder kleineren Kühleinheiten
- + Die Pumpe ist aufgrund ihrer geringen Größe leicht tragbar
- + Hohe Durchflussmenge von 113 l/min. Die Laufzeit mit zwei 6,0 Ah Akkus beträgt bis zu 60 Minuten

Gewindegröße	5/16" / 3/8"
Leerlaufdrehzahl	3200 min ⁻¹
Laufzeit 18 V / 6,0 Ah	60 min
Pumpleistung max.	113 l/min
Öltank	300 ml
Ölflasche	✓
Maximales Vakuum	3 Pa
Gewicht	8,1 - 8,2 kg

Mitgeliefertes Zubehör im Detail	
ASO0VP050M Hydrauliköl	1
ASOVP007MK Transportkoffer	1
ASOY06110K Adapter	1



1.

DVP181ZK	
	1
	1
	1



DWD181 Akku-Ortungsgerät
LXT • 18V • +/- 5 mm • 180 mm

Ohne Ladegerät und Akkus. Im MAKPAC.

DWD181ZJ



- + 18 V Akku-Ortungsgerät zum präzisen Untersuchen von Mauerwerk, um Metalleinschlüsse, Rohre oder Holz aufzufinden
- + Das Ortungsgerät zeigt Metalleinschlüsse bis 180 mm und Holzeinschlüsse bis 25 mm auf dem übersichtlichen 4,1. Display
- + Es können bis zu drei Ergebnisse angezeigt werden

Schutzart (IP Code)	IP54
Genauigkeit	+ / - 5 mm
Temperaturbereich	-10 bis +40°
Gewicht	1,3 - 1,7 kg

Mitgeliefertes Zubehör im Detail	
821550-0 MAKPAC Gr. 2	1
RN32741155 Tiefziehteil für MAKPAC	1



1.

DWD181ZJ	
	1
	1

XPT



DKT360 Akku-Wasserkocher
2x18V • 800 ml

Ohne Ladegerät und Akkus. Im Karton.

DKT360Z



- + Akku-Wasserkocher mit einem stabilen, stoßfesten Kunststoffgehäuse
- + Mit 800 ml Fassungsvermögen sowie Kochstoppautomatik und Trockenlaufschutz
- + Der mit Tragegriff ausgestattete Akku-Wasserkocher verfügt über einen Überlaufschutz und verhindert so ein ungewolltes Auslaufen beim Transport
- + Die Kanne ist doppelwandig isoliert
- + Mit Akkuladestandanzeige

Kapazität Flüssigkeiten	0,8 l	Akku (voll aufgeladen)	Menge an kochendem Wasser*
Gewicht	2,7 - 3,4 kg	2 x BL1815N	0,3 l
		2 x BL1820B	0,5 l
		2 x BL1830B	1,0 l
		2 x BL1840B	1,1 l
		2 x BL1850B	1,4 l
		2 x BL1860B	1,7 l

*Wenn 23° C kaltes Wasser bei einer Umgebungstemperatur von 23 °C gekocht wird.



DCM501 Akku-Kaffeemaschine
12V max./18V

Ohne Akkus u. Ladeg.

DCM501Z



- + Diese Akku-Kaffeemaschine kocht frischen Kaffee direkt vor Ort
- + Mit 240 ml Wasserbehälter und einer Tasse, die staubdicht direkt in die Maschine passt
- + Bis 160 ml pro Tasse, geeignet für Pulverkaffee oder Pads
- + Stromversorgung schaltet automatisch ab
- + Becher, Halter für Kaffeepads und Filter für Kaffeepulver inbegriffen

Laufzeit 18 V / 6,0 Ah	6,4 dl	Mitgeliefertes Zubehör im Detail	DCM501Z
Betriebsdauer 12 V / 4,0 Ah	2,6 dl	KF00000020 Thermobecher Makita	1
Kapazität Flüssigkeiten	0,24 l		
Gewicht	1,9 - 2,2 kg		

DCW180 Akku-Kühl- und Wärmebox
18V • 12V/24V KFZ • 230V • -18° C bis +60° C

Ohne Akkus u. Ladeg.

DCW180Z

- + Transportable Akku-Kompressor-Kühl- und Wärmebox mit bis zu 17 Stunden Betriebszeit
- + Kühlt wahlweise auf -18/-10/0/5/10° C und heizt auf 55 oder 60° C
- + 20 Liter Fassungsvermögen, bspw. 20 x 500 ml PET-Flaschen
- + Zwei Akku-Steckplätze für die doppelte Betriebsdauer
- + Inklusive USB-Ladebuchse, zum Beispiel für Smartphones

Temperaturbereich	-18 bis +60 °	Mitgeliefertes Zubehör im Detail	DCW180Z
Wechselspannung	100 - 240 V	A-71093 Schultergurt	1
Spannung Zigarettenanzünder	12 / 24 V	WL00000002 12/24V Adapter KFZ	1
Gewicht	13,3 - 14,3 kg	WL00000058 Steckernetzteil	1



230-V-Betrieb

Akku-Betrieb

12- und 24-V-KFZ-Betrieb



**Ideal für
Camping und Outdoor**

DCF102 Akku-Lüfter

18V • 4,6 m³/min • 3,0 m/s • 3-stufig

Ohne Ladegerät und Akkus. Im Karton.

DCF102Z

DCF203 Akku-Lüfter

18V/230V • 8,2 m³/min • 3,2 m/s • 3-stufig

Ohne Ladegerät und Akkus. Im Karton.

DCF203Z



- + Kompakter tragbarer Akku-Ventilator mit drei Luftstromereinstellungen und geringem Platzbedarf
- + Bietet zusätzlichen Komfort bei heißem Wetter und beschleunigt das Trocknen von Farbe oder Spachtelmasse
- + 45°-Drehbewegung nach links und rechts



- + Kompakter tragbarer Akku-Ventilator mit drei Luftstromereinstellungen und geringem Platzbedarf
- + Bietet zusätzlichen Komfort bei heißem Wetter und beschleunigt das Trocknen von Farbe oder Spachtelmasse
- + 45°-Drehbewegung nach links und rechts
- + Inklusive Netzteil

Laufzeit 18 V / 5,0 Ah	480 / 585 / 1060 min
Max. Neigung links / rechts	45 °
Luftvolumen	4,6 / 3,8 / 3,0 m³/min
Luftgeschwindigkeit	3,0 / 2,5 / 2,0 m/s
Durchmesser	180 mm
Gewicht	1,3 - 2,0 kg

Laufzeit 18 V / 5,0 Ah	360 / 580 / 960 min
Max. Neigung links / rechts	45 °
Luftvolumen	5,2 / 6,5 / 8,2 m³/min
Durchmesser	235 mm
Gewicht	1,9 - 2,6 kg

Mitgeliefertes Zubehör für DCF203Z im Detail:
1x TE00000440 Steckernetzteil

DCF301 Akku-Lüfter

18V/230V • 21 m³/min • 4,0 m/s • 3-stufig

Ohne Ladegerät und Akkus. Im Karton.

DCF301Z



- + Der Akku-Lüfter steht stabil auf einem breiten Standfuß, beschleunigt das Trocknen von Farbe oder Spachtelmasse und bietet zusätzlichen Komfort bei heißem Wetter
- + Durch eine innovative Gehäusekonstruktion besonders geräuscharm
- + Der Akku-Lüfter lässt sich manuell um 180° drehen und schwenkt automatisch um jeweils 45° nach links und 45° nach rechts
- + Inklusive Netzteil

Durchmesser	330 mm
Luftvolumen	21 / 15 / 10 m³/min
Luftgeschwindigkeit	4,0 / 2,8 / 2,0 m/s
Laufzeit 18 V / 5,0 Ah	120 / 190 / 400 min
Gewicht	4,1 - 4,5 kg

Mitgeliefertes Zubehör für DCF301Z im Detail:
1x TE00000442 Steckernetzteil



DML805 LED-Baustrahler

LXT/230V • 1.150 lx • 750 lm

Ohne Ladegerät und Akkus. Im Karton. **DEADML805**

- + Die 20 fest verbauten LEDs mit je 0,5 W sorgen für reichlich Arbeitslicht
- + Mit den zwei Helligkeitsstufen lässt sich eine Lichtleistung von 450 oder 750 Lumen erzeugen
- + Der Leuchtkörper ist nach oben und unten neigbar und lässt sich optional auf einem Stativ befestigen
- + Die Leuchtdauer mit einem 18 V/5,0 Ah LXT-Akku beträgt ca. 8 bzw. 16 Stunden

Stromversorgung	18V / 230V
Lichtstrom	750 / 450 Lumen
Leuchtstärke (1 m Entfernung)	1150 / 750 lx
Betriebsdauer 18V / 4,0 Ah	6,5 / 13 h
Laufzeit 18 V / 5,0 Ah	8,5 / 17 h
Betriebsdauer 18V / 2,0 Ah	3,5 / 7 h
LED-Lampenleistung	20 x 0,5 W
Gewicht	2,3 - 2,7 kg

DML800 LED-Akku-Stirnlampe

LXT • 2.000 lx

Ohne Ladegerät und Akkus. Im Karton. **DEBDML800**

- + Der mitgelieferte Akku-Halter ist mit einem Gürtelclip ausgestattet und kann optional als Ständer für die Stirnlampe eingesetzt werden
- + Damit ist die Lampe auch stationär verwendbar
- + Die Lampe kann bequem mit dem Kopfband am Helm getragen werden
- + Die Leuchtdauer mit einem 18 V/5,0 Ah Akku beträgt ca. 33 Stunden

Laufzeit mit BL1830	20 Std.
Leuchtstärke (1 m Entfernung)	2000 lx
LED-Lampenleistung	1,6 W
Gewicht	0,53 - 0,91 kg

DML801 LED-Akku-Arbeitsleuchte

LXT • 400 lx • 240 lm

Ohne Ladegerät und Akkus. Im Karton. **DEBDML801**

- + Die Lampe verfügt über zwei Helligkeitsstufen
- + Mit einem um 360° drehbaren Metallhaken und einem Riemen lässt sich die Lampe nahezu überall aufhängen
- + Der Leuchtkopf kann dank der vielen Einstellungen präzise eingestellt werden

Leuchtstärke (1 m Entfernung)	400 / 200 lx
Laufzeit 18 V / 6,0 Ah	20 / 48 h
LED-Lampenleistung	12 x 0,51 W
Betriebsdauer 18V / 4,0 Ah	12 / 30 h
Betriebsdauer 18V / 2,0 Ah	6 / 14 h
Laufzeit 18 V / 5,0 Ah	17 / 40 h
Lichtstrom	240 / 120 Lumen
Gewicht	0,61 - 0,98 kg

Mitgeliefertes Zubehör für DEBDML801 im Detail:
1x GM00001288 Schultergurt mit Haken

DML816 LED-Akku-Arbeitsleuchte

18V • 180/400/800 lx • 100/250/500 lm

Ohne Ladegerät und Akkus. Im Karton. **DML816X**

- + Die Lampe verfügt über drei Helligkeitsstufen
- + Mit einem herausziehbaren um 360° drehbaren Metallhaken lässt sich die Lampe nahezu überall aufhängen
- + Der Leuchtkopf kann gedreht und geneigt werden, damit ist der Lichtkegel präzise einstellbar
- + Der mitgelieferte Diffusor sorgt für eine breitere Streuung des Lichts, sogar hinter den Lampenkopf
- + Platzsparend zusammenklappbar

Lichtstrom	500 / 250 / 100 Lumen
Leuchtstärke (1 m Entfernung)	800 / 400 / 180 lx
Gewicht	0,70 - 1,1 kg

Mitgeliefertes Zubehör für DML816X im Detail:
1x GM00001288 Schultergurt mit Haken
1x GM00001326 Diffusor

DML802 Akku-Handleuchte

LXT • 4.000 lx • 180 lm

Ohne Ladegerät und Akkus. Im Karton. **DEBDML802**

- + Die leicht zu transportierende LED-Handleuchte verfügt über eine LED, die 180 lm erreicht
- + Mittels dem 12-fach verstellbaren Leuchtkopf kann der Lichtkegel zielgenau ausgerichtet werden
- + Über den Haken, kann die Lampe einfach aufgehängt werden
- + Die Laufzeit mit einem 18 V/5,0 Ah Akku beträgt ca. 25 Stunden

Betriebsdauer 18V / 4,0 Ah	20 h
Lichtstrom	180 Lumen
Leuchtstärke (1 m Entfernung)	4000 lx
Betriebsdauer 18V / 2,0 Ah	10 h
Laufzeit 18 V / 5,0 Ah	23 h
LED-Lampenleistung	3,2 W
Laufzeit 18 V / 6,0 Ah	27 h
Gewicht	0,64 - 1,0 kg

DML806 LED-Akku-Werkstattleuchte

LXT • 2.100 lx • 620 lm

Ohne Ladegerät und Akkus. Im Karton. **DEBDML806**

- + Die Werkstattleuchte kann bequem mit Hilfe des Hakens aufgehängt werden und spendet genau dort Licht, wo man es braucht
- + Die Lampe ist als Flächenleuchte und als Taschenlampe mit gebündeltem Licht nutzbar

Laufzeit 18 V / 6,0 Ah	13 / 25 / 71 h
Betriebsdauer 18V / 2,0 Ah	6 / 8,5 / 23 h
Laufzeit 18 V / 5,0 Ah	11 / 21 / 59 h
Leuchtstärke (1 m Entfernung)	2100 / 310 / 280 lx
Lichtstrom	620 / 310 / 90 Lumen
Betriebsdauer 18V / 4,0 Ah	8,5 / 16 / 46 h
LED-Lampenleistung	20 x 0,5 W
Gewicht	0,69 - 1,1 kg

DML185 LED-Akku-Handleuchte

LXT • 500 lx

Ohne Ladegerät und Akkus. Im Karton. **DEBDML185**

- + Die DML186 LED-Akku-Handleuchte lässt sich einfach auf einen LXT-Akku mit 14,4 V oder 18 V aufschieben

Leuchtstärke (1 m Entfernung)	500 lx
-------------------------------	--------

DML808 LED-Akku-Handstrahler

LXT • 4.500 lx • 190 lm

Ohne Ladegerät und Akkus. Im Karton. **DEBDML808**

- + Leicht zu transportieren
- + Ausgestattet mit einer einzelnen LED-Birne, die ein extrem helles Licht erzeugt
- + Die Zoomfunktion passt den Beleuchtungsbereich an
- + Die Laufzeit mit einem 18 V/5,0 Ah Akku beträgt ca. 26 Stunden

Leuchtstärke (1 m Entfernung)	4500 lx
Betriebsdauer 18V / 4,0 Ah	20 h
LED-Lampenleistung	4,9 W
Betriebsdauer 18V / 2,0 Ah	10 h
Laufzeit 18 V / 6,0 Ah	32 h
Laufzeit 18 V / 5,0 Ah	26 h
Lichtstrom	190 Lumen
Gewicht	0,73 - 1,09 kg

DML810 LED-Flächenbeleuchtung
14,4V/18V/230V • 550 lx • 5.500 lm

Ohne Ladegerät und Akkus. Im Karton. **DEADML810**



- + Die Leuchtstärke ist in drei Stufen von 1.500 über 3.000 bis zu 5.500 Lumen einstellbar
- + Zudem kann der Beleuchtungsbereich auf 360°, 180° links und 180° rechts eingestellt werden
- + Der Strahler ist wahlweise auch mit Netzkabel zu betreiben
- + Bis zu 8 Baustrahler können im 230V Modus miteinander verbunden werden

LED-Lampenleistung	0,2 W
Lichtstrom	5500 / 3000 / 1500 Lumen
Gewicht	13,9 - 15,3 kg

Mittelgeliefertes Zubehör für DEADML810 im Detail:
1x QY00000093 Anschlussleitung **ET**

DML814 LED-Akku-Baustrahler
14,4V/18V • 1.250 lx • 3.000 lm

Ohne Ladegerät und Akkus. Im Karton. **DEADML814**



- + Der Lampenkopf besteht aus drei Teilen die einzeln verstellt werden können
- + Stabiler Stand mit tiefem Schwerpunkt mittels eines Dreifußes
- + Schneller Aufbau durch einen zweiläufigen teleskopierbaren Schaft bis zu einer Höhe von 2,24 m
- + Eingeklappt nur 1,0 m hoch

Lichtstrom	3000 / 1700 / 900 Lumen
Laufzeit 18 V / 5,0 Ah	10 / 5,5 / 3 h
Leuchtstärke (1 m Entfernung)	1250 / 750 / 400 lx
Schutzart (IP Code)	55
Gewicht	7,2 - 7,9 kg

DML815 LED-Akku-Handleuchte
LXT • 3.000 lx • 160 lm

Ohne Ladegerät und Akkus. Im Karton. **DEBDML815**



- + Die handliche DEADML815 eignet sich zum Ausleuchten von engen und schwer zugänglichen Arbeitsbereichen
- + Der Lampenkopf ist 12-fach verstellbar mit einem maximalen Neigungswinkel von 170°
- + Die Leuchtdauer beträgt mit einem 18 V/6,0 Ah Akku ca. 54 Stunden

Lichtstrom	160 Lumen
Leuchtstärke (1 m Entfernung)	3000 lx
LED-Lampenleistung	0,5 W
Laufzeit 18 V / 6,0 Ah	54 h
Gewicht	0,56 - 0,93 kg

DML812 LED-Akku-Handstrahler
LXT • 71.000 lx • 1.250 lm

Ohne Ladegerät und Akkus. Im Karton. **DEBDML812**



- + Der Akku-Handstrahler verfügt über vier Modi: Hauptlicht (600 lm), Flutlicht (1.000 lm), Haupt- und Flutlicht (1.250 lm), Blinklicht (1.200 lm)
- + Mit dem Flutlicht erreicht der Handstrahler eine Leuchtweite von 640 m
- + Die Leuchtdauer beträgt mit eine 18 V/6,0 Ah Akku bis zu 10 Stunden

XPT

Leuchtstärke (1 m Entfernung)	520 / 51000 / 71 000 lx
Lichtstrom	600 / 1000 / 1250 Lumen
Laufzeit 18 V / 6,0 Ah	10 / 7,5 / 6 h
Gewicht	1,2 - 1,6 kg

Mittelgeliefertes Zubehör für DEBDML812 im Detail:
1x GM00002239 Schultergurt mit Haken



Lampenstativ
GM00002283

- + Auf das Lampenstativ können ein oder zwei DEADML805 LED-Baustrahler montiert werden
- + Damit ist eine optimale Ausleuchtung des Arbeitsbereiches gesichert
- + Die Baustrahler lassen sich um 360° nach rechts und links drehen sowie nach oben und unten neigen
- + Die Höhe des Lampenstativs ist zwischen 922 mm und 1.750 mm einstellbar



Lampenstativ
GM00002073

- + Lampenstativ mit einer von 1.300 bis 2.000 mm verstellbaren Höhe und 1.200 mm Breite
- + Bestückbar mit zwei Baustrahlern, z. B. DML809, DML811, ML003G, ML005G, oder einem Baustrahler ML009G
- + Abmessungen eingeklappt nur 1.175 x 150 mm

Schraubklemme
GM00001396



- + Schraubklemme für DML805, DML809, DML811, ML003G, ML005G, ML009G
- + Kann an Stativen und Gerüsten angebracht werden



DCU180 Akku-Schubkarre
 18V • 130 kg • 0-1,5/3,5 km/h

Ohne Ladegerät und Akkus. Im Karton.

DCU180Z**1.**

- + Die 18 V Akku-Schubkarre ist ideal für den Garten- und Landschaftsbau sowie für Baustellen geeignet
- + Sie dient zum Transport von Lasten aller Art bis 130 kg und 12° Steigung
- + Die Akku-Schubkarre kann in zwei Geschwindigkeiten vorwärts und in einer Geschwindigkeit rückwärts genutzt werden

BL**XPT**

Laufzeit 18 V / 6,0 Ah	120 min
Max. Traglast	130 kg
Max. Steigungswinkel	12°
Geschwindigkeit rückwärts	0 - 1 km/h
Geschwindigkeit vorwärts	0 - 1,5 / 3,5 km/h
Gewicht	44,5 - 44,8 kg

199009-8
 Rohrrahmen

- + Die Seitenrahmen können einfach entfernt werden, um größere Gegenstände zu transportieren
- + Schnelle und werkzeuglose Montage mit vier Schrauben und Flügelmuttern
- + Gewicht 12,5 kg

199009-8

199008-0
 Transportwanne

- + Mit einem Fassungsvermögen von 90 Litern ist diese Transportwanne sehr nützlich für den Transport von größeren und geschütteten Lasten
- + Schnelle und werkzeuglose Montage mit vier Schrauben und Flügelmuttern
- + Gewicht 7,1 kg

199008-0

191A01-6
 Stützrad-Set

- + Mit Hilfe der Stützräder beladen Sie die Akku-Schubkarre DCU180 in aller Ruhe, ohne Angst zu haben, dass diese umfällt
- + Die Räder sind leicht in drei verschiedene Positionen (20/45/100 mm) verstellbar, sodass die Fahrt mühelos fortgesetzt werden kann
- + Einfache und leichte Montage am Vorderrad

191A01-6



DUR181 Akku-Rasentrimmer

18V • 7.800 min⁻¹ • 260 mm



- + Ein kompakter und handlicher 18 V Akku-Rasentrimmer für den privaten Gebrauch
- + Dieses Gerät mit einer Schnittbreite von 260 mm ist ausgestattet mit einer Teleskopstange zum einstellen auf fast jede Körpergröße
- + Der Kopf ist um 180° drehbar und damit nutzbar als Rasenkantentrimmer

Schnittkreis	260 mm
Leerlaufdrehzahl	7 800 min ⁻¹
Fadenstärke	1,65 mm
Gewicht	2,8 - 3,1 kg

DUR181RF



Ohne Ladegerät und Akkus. Im Karton.

DUR181Z

Mitgeliefertes Zubehör im Detail	DUR181RF	DUR181Z
195584-2 Schnellladegerät DC18RC	1	-
195858-1 1-Fadenkopf Tap&Go	1	-
197599-5 Akku BL1830B	1	-
125516-5 Schultergurt einfach	1	1
450128-8 Kontaktschutzkappe LXT	1	1
E-02733 Mähfaden rund 1,6 mm	1	1

DUR189 Akku-Rasentrimmer

18V • 4.000-6.000 min⁻¹ • 300 mm

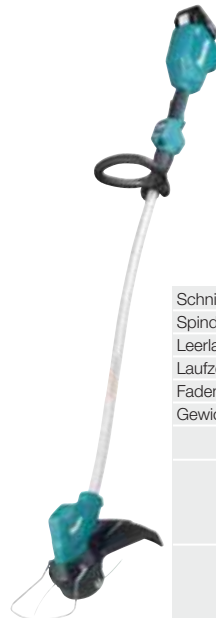

- + Ein leistungsfähiger 18 V Akku-Rasentrimmer mit bürstenlosem Motor und Rundgriff
- + Geringe Vibration und gute Ergonomie gewährleisten eine komfortable Nutzung
- + Eine automatische Drehzahlregulierung sorgt für eine optimale Geschwindigkeit je nach Belastung

EL ADT	XPT
Schnittkreis	255 / 300 mm
Spindelgewinde	M8 x 1,25 RH
Leerlaufdrehzahl	4000 / 5000 / 6000 min ⁻¹
Laufzeit 18 V / 5,0 Ah	38 - 103 min
Fadenstärke	2,0 mm
Gewicht	3,0 - 3,3 kg

DUR189RF



Mitgeliefertes Zubehör im Detail	DUR189RF
195584-2 Schnellladegerät DC18RC	1
197599-5 Akku BL1830B	1
198971-4 2-Fadenkopf Tap&Go 2,0mm	1
450128-8 Kontaktschutzkappe LXT	1
783202-0 6-kant-Stiftschlüssel	1
783217-7 6-kant-Stiftschlüssel	1
831304-7 Zubehörtasche	1

DUR190L Akku-Rasentrimmer

18V • 3.500-6.000 min⁻¹ • 230/255/300 mm

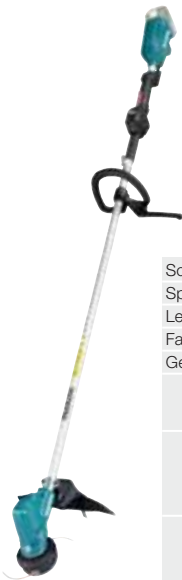

- + 18 V Akku-Rasentrimmer für das professionelle Trimmen von Grünflächen
- + Ausgestattet mit einer automatischen Drehzahlregulierung zur Anpassung der Geschwindigkeit je nach Belastung und einem starken bürstenlosen Motor
- + Niedrige Vibrations- und Geräuschpegel und gute Ergonomie sorgen für eine hohe Benutzerfreundlichkeit

EL ADT AFT	XPT
Schnittkreis	230 / 255 / 300 mm
Spindelgewinde	M10 x 1,25 LH
Leerlaufdrehzahl	3500 - 6000 min ⁻¹
Fadenstärke	2,0 mm
Gewicht	2,9 - 3,2 kg

Ohne Ladegerät und Akkus. Im Karton.

DUR190LZX3

Mitgeliefertes Zubehör im Detail	DUR190LZX3
125520-4 Schultergurt	1
198893-8 2-Fadenkopf Tap&Go	1
783202-0 6-kant-Stiftschlüssel	1
831304-7 Zubehörtasche	1

DUR190U Akku-Rasentrimmer

18V • 3.500-6.000 min⁻¹ • 230/255/300 mm



- + 18 V Akku-Rasentrimmer für das professionelle Trimmen von Grünflächen
- + Ausgestattet mit einer automatischen Drehzahlregulierung zur Anpassung der Geschwindigkeit je nach Belastung und einem starken bürstenlosen Motor
- + Niedrige Vibrations- und Geräuschpegel und gute Ergonomie sorgen für eine hohe Benutzerfreundlichkeit

EL ADT AFT	XPT
Schnittkreis	230 / 255 / 300 mm
Spindelgewinde	M10 x 1,25 LH
Fadenstärke	2,0 mm
Leerlaufdrehzahl	3500 - 6000 min ⁻¹
Gewicht	3,1 - 3,4 kg

Ohne Ladegerät und Akkus. Im Karton.

DUR190UZX3

Mitgeliefertes Zubehör im Detail	DUR190UZX3
125520-4 Schultergurt	1
198893-8 2-Fadenkopf Tap&Go	1
783202-0 6-kant-Stiftschlüssel	1
831304-7 Zubehörtasche	1

DUR191L Akku-Rasentrimmer

18V • 3.500-6.000 min⁻¹ • 230/255/300 mm



- + 18 V Akku-Rasentrimmer für das professionelle Trimmen von Grünflächen
- + Ausgestattet mit einer automatischen Drehzahlregulierung zur Anpassung der Geschwindigkeit je nach Belastung und einem starken bürstenlosen Motor
- + Niedrige Vibrations- und Geräuschpegel und gute Ergonomie sorgen für eine hohe Benutzerfreundlichkeit
- + Der Schaft ist zweiteilig für platzsparenden Transport und Lagerung

EL ADT AFT

XPT

Schnittkreis	230 / 255 / 300 mm
Spindelgewinde	M10 x 1,25 LH
Leerlaufdrehzahl	3500 - 6000 min ⁻¹
Gewicht	3,2 - 3,5 kg

Ohne Ladegerät und Akkus. Im Karton.

DUR191LZX3

Mitgeliefertes Zubehör im Detail

DUR191LZX3

125516-5	Schultergurt einfach	1
198893-8	2-Fadenkopf Tap&Go	1
783202-0	6-kant-Stiftschlüssel	1
831304-7	Zubehörtasche	1

DUR191U Akku-Rasentrimmer

18V • 3.500-6.000 min⁻¹ • 230/255/300 mm



- + 18 V Akku-Rasentrimmer für das professionelle Trimmen von Grünflächen
- + Ausgestattet mit einer automatischen Drehzahlregulierung zur Anpassung der Geschwindigkeit je nach Belastung und einem starken bürstenlosen Motor
- + Niedrige Vibrations- und Geräuschpegel und gute Ergonomie sorgen für eine hohe Benutzerfreundlichkeit
- + Der Schaft ist zweiteilig für platzsparenden Transport und Lagerung

EL ADT AFT

XPT

Schnittkreis	230 / 255 / 300 mm
Spindelgewinde	M10 x 1,25 LH
Leerlaufdrehzahl	3500 - 6000 min ⁻¹
Gewicht	3,4 - 3,7 kg

Ohne Ladegerät und Akkus. Im Karton.

DUR191UZX3

Mitgeliefertes Zubehör im Detail

DUR191UZX3

125520-4	Schultergurt	1
198893-8	2-Fadenkopf Tap&Go	1
783202-0	6-kant-Stiftschlüssel	1
831304-7	Zubehörtasche	1

DUR192L Akku-Rasentrimmer



18V • 0-4.500/0-6.000 min⁻¹ • 300 mm



- + Ein leistungsfähiger 18 V Akku-Rasentrimmer mit bürstenlosem Motor und Rundgriff
- + Geringe Vibration und gute Ergonomie gewährleisten eine komfortable Nutzung
- + Die Drehzahl lässt sich je nach Belastung in zwei Stufen fein regeln.

EL

XPT

Schnittkreis	300 mm
Spindelgewinde	M10 x 1,25 LH
Leerlaufdrehzahl	0-4.500/6.000 min ⁻¹
Gewicht	2,7 - 3,0 kg

5.0 Ah



DUR192LRT1

Ohne Ladegerät und Akkus. Im Karton.

DUR192LZX1

Mitgeliefertes Zubehör im Detail

DUR192LRT1 DUR192LZX1

195584-2	Schnellladegerät	1	-
197280-8	Akku BL1850B	1	-
127508-0	Schultergurt	1	1
191D89-4	2-Fadenkopf Tap&Go	1	1

DUR193 Akku-Rasentrimmer



18V • 7.800 min⁻¹ • 260 mm



- + Ein kompakter und handlicher 18 V Akku-Rasentrimmer für den privaten Gebrauch
- + Dieses Gerät mit einer Schnittbreite von 260 mm ist ausgestattet mit einer Teleskopstange zum Einstellen auf fast jede Körpergröße
- + Der Kopf ist um 180° drehbar und damit nutzbar als Rasenkantentrimmer.

EL

XPT

Schnittkreis	260 mm
Spindelgewinde	M10 x 1,25 LH
Leerlaufdrehzahl	7.800 min ⁻¹
Gewicht	2,3-2,6 kg

3.0 Ah



DUR193RF

Ohne Ladegerät und Akkus. Im Karton.

DUR193Z

Mitgeliefertes Zubehör im Detail

DUR193RF DUR193Z

195584-2	Schnellladegerät	1	-
197599-5	Akku BL1830B	1	-
127508-0	Schultergurt	1	1
191Y39-5	1-Fadenkopf Tap&Go	1	1

DUR194 Akku-Sense

18V • 4.500/6.000 min⁻¹ • 280 mm



- + Mit zweistufiger DrehzahlEinstellung und starrem Rundhandgriff
- + Kombischutzhaube: Für Metallmesser, Fadenkopf und Kunststoff-Messerkopf geeignet
- + Zur Montage eines Metallmessers ist das Zubehör-Set (Bestellnr. 191W97-9) notwendig

XPT

Schulterriemen		✓
Einmaulschlüssel		✓
Leerlaufdrehzahl	4500 - 6000 min ⁻¹	
Schnittkreis	200 / 230 / 280 mm	
Spindelgewinde	M10 x 1,25 LH	
Gewicht	2,6 - 2,9 kg	

DUR194RFX2

3.0 Ah



Ohne Ladegerät und Akkus. Im Karton.

DUR194ZX3

Mitgeliefertes Zubehör im Detail	DUR194RFX2	DUR194ZX3
195584-2	Schnellladegerät DC18RC	1 -
197599-5	Akku BL1830B	1 -
127508-0	Schultergurt	1 1
191D89-4	2-Fadenkopf Tap&Go	1 1
783013-3	Montageschlüssel 16 - 17	1 1
783202-0	6-kant-Stiftschlüssel	1 1
831304-7	Zubehörtasche	1 1



DUR368A Akku-Freischneider

2x18V • Zweihandgriff • 0-6.500 min⁻¹



- + Ein vibrationsarmer 2 x 18 V Akku-Freischneider mit einem asymmetrischen Zweihandgriff
- + Der leistungsstarke bürstenlose Motor ist direkt am Kopf montiert und gewährleistet eine optimale Kraftübertragung
- + Durch den ADT-Modus wird ein energiesparender und geräuscharmer Betrieb ermöglicht

EL ADT AFT

XPT

Leistungsaufnahme	550 W
Spindelgewinde	M10 x 1,25 LH
Schnittkreis	255 / 350 / 255 mm
Bohrung	25,4 mm
Leerlaufdrehzahl	3500 / 5300 / 6500 min ⁻¹
Laufzeit 18 V / 5,0 Ah	31 / 52 / 90 min
Fadenstärke	2,0 - 2,4 mm
Gewicht	4,1 - 4,7 kg

Ohne Ladegerät und Akkus. Im Karton.

DUR368AZ

Mitgeliefertes Zubehör im Detail	DUR368AZ	
125516-5	Schultergurt einfach	1
455815-4	Schutzhaube Messer ET	1
455926-5	Schutzhaube Fadenkopf ET	1
783013-3	Montageschlüssel 16 - 17	1
783202-0	6-kant-Stiftschlüssel	1
783217-7	6-kant-Stiftschlüssel	1
831304-7	Zubehörtasche	1
D-66008	4-Zahn-Schlagmesser	1

DUR368L Akku-Freischneider

2x18V • Rundhandgriff • 0-6.500 min⁻¹



- + Ein vibrationsarmer 2 x 18 V Akku-Freischneider mit einem Rundhandgriff
- + Der leistungsstarke bürstenlose Motor ist direkt am Kopf montiert und gewährleistet eine optimale Kraftübertragung
- + Durch den ADT-Modus wird ein energiesparender und geräuscharmer Betrieb ermöglicht

EL ADT AFT

XPT

Schnittkreis	230 / 255 / 350 mm
Bohrung	25,4 mm
Spindelgewinde	M10 x 1,25 LH
Leistungsaufnahme	550 W
Laufzeit 18 V / 5,0 Ah	31 / 52 / 90 min
Fadenstärke	2,0 - 2,4 mm
Leerlaufdrehzahl	3500 / 5300 / 6500 min ⁻¹
Gewicht	3,9 - 4,5 kg

Ohne Ladegerät und Akkus. Im Karton.

DUR368LZ

Mitgeliefertes Zubehör im Detail	DUR368LZ	
125516-5	Schultergurt einfach	1
455815-4	Schutzhaube Messer ET	1
455926-5	Schutzhaube Fadenkopf ET	1
783013-3	Montageschlüssel 16 - 17	1
783202-0	6-kant-Stiftschlüssel	1
783217-7	6-kant-Stiftschlüssel	1
831304-7	Zubehörtasche	1

DUR369A Akku-Freischneider
2x18V • 1.000 W • 43 cm

- + Akku-Freischneider mit 3-stufiger Drehzahleinstellung
- + Leistungsstarker 1.000 Watt-Motor
- + Inklusive Fadenkopf, Metall- und Kunststoffmesser
- + Mit Zweihandgriff mit asymmetrischer Form
- + Mit ADT zur automatischen Drehzahlregulierung und AFT zum Stopp des Motors beim Blockieren des Werkzeugs

EL	ADT	AFT	XPT
Spindelgewinde			M10 x 1,25 LH
Schnittkreis			255 / 305 / 430 mm
Bohrung			25,4 mm
Leerlaufdrehzahl			0 - 4600 / 5500 / 7000 min ⁻¹
Fadenstärke			2,0 - 2,4 mm
Gewicht			5,9 - 6,5 kg

Ohne Ladegerät und Akkus. Im Karton.

DUR369AZ

Mitgeliefertes Zubehör im Detail		DUR369AZ
196129-9	Hosenträgergurt	1
197993-1	2-Fadenkopf Tap&Go	1
198383-1	Messerkopf Kunststoff	1
782238-6	Steckschlüssel	1
783202-0	6-kant-Stiftschlüssel	1
831304-7	Zubehörtasche	1
D-66064	Grasschneideblatt	1

DUR369L Akku-Freischneider
2x18V • 1.000 W • 43 cm

- + Akku-Freischneider mit 3-stufiger Drehzahleinstellung
- + Leistungsstarker 1.000 Watt-Motor
- + Inklusive Fadenkopf, Metall- und Kunststoffmesser
- + Mit Rundgriff
- + Mit ADT zur automatischen Drehzahlregulierung und AFT zum Stopp des Motors beim Blockieren des Werkzeugs

EL	ADT	AFT	XPT
Leerlaufdrehzahl			0 - 4600 / 5500 / 7000 min ⁻¹
Fadenstärke			2,0 - 2,4 mm
Spindelgewinde			M10 x 1,25 LH
Schnittkreis			255 / 305 / 430 mm
Bohrung			25,4 mm
Gewicht			5,7 - 6,3 kg

Ohne Ladegerät und Akkus. Im Karton.

DUR369LZ

Mitgeliefertes Zubehör im Detail		DUR369LZ
127508-0	Schultergurt	1
197993-1	2-Fadenkopf Tap&Go	1
198383-1	Messerkopf Kunststoff	1
782238-6	Steckschlüssel	1
783202-0	6-kant-Stiftschlüssel	1
831304-7	Zubehörtasche	1
D-66064	Grasschneideblatt	1

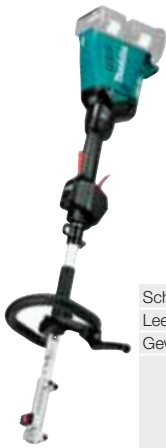
DUX60 Akku-Multifunktionsantrieb
2x18V • 0-9.700 min⁻¹

- + Der vielseitige 2 x 18 V Akku-Multifunktionsantrieb mit einem leistungsfähigen bürstenlosen Motor und mehreren erhältlichen Zubehörtteilen für den Garten- und Landschaftsbau
- + Eine dreistufige elektronische Drehzahleinstellung und ein höhenverstellbarer Rundgriff sorgen für besonderen Bedienkomfort

EL	AFT	XPT
Schnittkreis		230 / 420 mm
Leerlaufdrehzahl		0 - 5700 / 0 - 8200 / 0 - 9700 min ⁻¹
Gewicht		4,1 - 8,7 kg

Ohne Ladegerät und Akkus. Im Karton.

DUX60Z

Mitgeliefertes Zubehör im Detail		DUX60Z
125516-5	Schultergurt einfach	1
783202-0	6-kant-Stiftschlüssel	1
831304-7	Zubehörtasche	1

DUX18 Akku-Multifunktionsantrieb
18V • 0-9.700 min⁻¹

- + Der vielseitige 18 V Akku-Multifunktionsantrieb mit einem leistungsfähigen bürstenlosen Motor und mehreren erhältlichen Zubehörtteilen für den Garten- und Landschaftsbau
- + Eine zweistufige elektronische Drehzahleinstellung und ein höhenverstellbarer Rundgriff sorgen für besonderen Bedienkomfort

EL	AFT	XPT
Leerlaufdrehzahl		0 - 6800 / 9 700 min ⁻¹
Gewicht		2,8 - 10,3 kg

Ohne Ladegerät und Akkus. Im Karton.

DUX18ZX1





Mitgeliefertes Zubehör im Detail		DUX18ZX1
127508-0	Schultergurt	1
191D89-4	2-Fadenkopf Tap&Go	1
191N31-5	Sensenaufsatz EM408MP	1
457772-2	Bügelgriff ET	1
782238-6	Steckschlüssel	1
783202-0	6-kant-Stiftschlüssel	1
831304-7	Zubehörtasche	1





Sensenaufsatz EM404MP			
	DUX18		
	DUX60		
	UX01G		
	EX2650LH	Benzin	
Für Fadenköpfe Schnittkreis Ø 420 mm und Messer Schnittkreis Ø 230 mm			
198768-1			

Trimmeraufsatz EM406MP			
	DUX18		
	DUX60		
	UX01G		
	EX2650LH	Benzin	
Für Fadenköpfe Schnittkreis Ø 450 mm			
198779-6			

Trimmeraufsatz EM408MP			
	DUX18		
	DUX60		
	UX01G		
	EX2650LH	Benzin	
Für Fadenköpfe Schnittkreis Ø 300 mm und Messer Schnittkreis Ø 230 mm			
191N31-5			





Scherenaufsatz EM407MP			
	DUX18		
	DUX60		
	UX01G		
	EX2650LH	Benzin	
Schnittkr. ø 230 mm			
191M56-3			



Heckenschereaufsatz EN401MP			
	DUX18		
	DUX60		
	UX01G		
	EX2650LH	Benzin	
Schnittlänge 49 cm, 135° schwenkbar, max. Aststärke 21,5 mm			
196256-2			

Heckenschereaufsatz EN410MP			
	DUX18		
	DUX60		
	UX01G		
	EX2650LH	Benzin	
Schnittlänge 49 cm, starr, max. Aststärke 22 mm			
197726-4			

Bodenschneidaufsatz EN420MP			
	DUX18		
	DUX60		
	UX01G		
	EX2650LH	Benzin	
Schnittlänge 25 cm, schwenkbar, max. Aststärke 22 mm			
197985-0			

Kettensägeaufsatz EY403MP			
	DUX18		
	DUX60		
	UX01G		
	EX2650LH	Benzin	
Schienenlänge 30 cm, 1,1 mm 3/8" 46 TG			
191T38-7			

Kultivatoraufsatz KR401MP			
	DUX18		
	DUX60		
	UX01G		
	EX2650LH	Benzin	
Kultivierungsbreite 22 cm, Schnitttiefe 22 cm			
199181-6			

Kultivatoraufsatz KR400MP			
	DUX18		
	DUX60		
	UX01G		
	EX2650LH	Benzin	
Kultivierungsbreite 16 cm, Schnitttiefe 22 cm			
195707-2			

Kehrwalzenaufsatz SW400MP			
	DUX18		
	DUX60		
	UX01G		
	EX2650LH	Benzin	
Besentrommelbreite 59 cm, Ersatzbürste XNR0000549			
199339-7			

Kehrbürstenaufsatz BR400MP			
	DUX18		
	DUX60		
	UX01G		
	EX2650LH	Benzin	
Bürstenbreite 60 cm			
199318-5			

Gebläseaufsatz UB401MP			
	DUX18		
	DUX60		
	UX01G		
	EX2650LH	Benzin	
Luftvolumen 0-984 m³/h			
191P72-3			

Rasenkantenaufsatz EE400MP			
	DUX18		
	DUX60		
	UX01G		
	EX2650LH	Benzin	
Messer 20,3 cm, Ersatzmesser Art.-Nr.:196745-7			
196752-0			

Sensenaufsatz EM400MP			
	DUX18		
	DUX60		
	UX01G		
	EX2650LH	Benzin	
Für Fadenköpfe Schnittkr. Ø 420 mm und Messer Schnittkr. Ø 230 mm			
195648-2			

Schaftverl. 115cm LE400 MP			
	DUX18		
	DUX60		
	UX01G		
	EX2650LH	Benzin	
Für Heckenschere- und Kettensägeaufsatz			
191E24-8			



DLM330 Akku-Rasenmäher
18V • 33 cm • 30 l

4.0 Ah

**DLM330RM**

Ohne Ladegerät und Akkus. Im Karton.

DLM330Z

- + Ein geräuscharmer 18 V Akku-Rasenmäher mit Kunststoffdeck, der leicht zu bedienen ist
- + Der Rasenmäher ist benutzerfreundlich und ideal für kleinere Rasenflächen
- + Er hat eine Schnittbreite von 33 cm und verfügt über eine Füllstandsanzeige im Grasfangsack

**XPT**

Ideale Flächenleistung (bis zu)	450 m ²
Leerlaufdrehzahl	4300 min ⁻¹
Maße gefaltet (LxBxH)	775 x 375 x 520 mm
Grasfangkorb	30 L
Schnittbreite	33 cm
Gewicht	11,6 - 12,5 kg

Mitgeliefertes Zubehör im Detail

	DLM330RM	DLM330Z
195584-2 Schnellladegerät DC18RC	1	-
197265-4 Akku BL1840B	1	-
GB00000042 Sichelmesser	1	1
GB00000067 Mulchkeil	1	1
Montageschlüssel 13	1	1
GB00000151 Grasfangkorb	1	1

DLM382 Akku-Rasenmäher
2x18V • 38 cm • 40 l

4.0 Ah

4.0 Ah

**DLM382PM2**

Ohne Ladegerät und Akkus. Im Karton.

DLM382Z

- + Geräuscharmer 2 x 18 V Akku-Rasenmäher mit Kunststoffdeck
- + Mit leichter Bedienbarkeit
- + Der Rasenmäher ist ideal für kleine bis mittlere Rasenflächen
- + Er hat eine Schnittbreite von 38 cm und verfügt über eine Füllstandsanzeige im 40 Liter Grasfangkorb

**XPT**

Grasfangkorb	40 L
Schnittbreite	38 cm
Leerlaufdrehzahl	3700 min ⁻¹
Ideale Flächenleistung (bis zu)	560 m ²
Laufzeit 18 V / 6,0 Ah	35 min
Maße gefaltet (LxBxH)	860 x 450 x 475 mm
Gewicht	16,2 - 16,9 kg

Mitgeliefertes Zubehör im Detail

	DLM382PM2	DLM382Z
127392-3 Grasfangkorb	1	-
196933-6 Doppel-Schnellladegerät DC18RD	1	-
197265-4 Akku BL1840B	2	- je
191D41-2 Sichelmesser	1	1
782016-4 Montageschlüssel 13	1	1

DLM432 Akku-Rasenmäher
2x18V • 43 cm • 50 l

5.0 Ah

5.0 Ah

**DLM432PT2**

Ohne Ladegerät und Akkus. Im Karton.

DLM432Z

- + Geräuscharmer 2 x 18 V Akku-Rasenmäher mit Kunststoffdeck
- + Mit leichter Bedienbarkeit
- + Der Rasenmäher ist ideal für kleine bis mittlere Rasenflächen
- + Er hat eine Schnittbreite von 43 cm und verfügt über eine Füllstandsanzeige im 50 Liter Grasfangsack

**XPT**

Maße gefaltet (LxBxH)	865 x 460 x 475 mm
Laufzeit 18 V / 5,0 Ah	30 min
Laufzeit 18 V / 6,0 Ah	36 min
Ideale Flächenleistung (bis zu)	575 m ²
Leerlaufdrehzahl	3600 min ⁻¹
Schnittbreite	43 cm
Grasfangkorb	50 L
Gewicht	16,8 - 17,5 kg

Mitgeliefertes Zubehör im Detail

	DLM432PT2	DLM432Z
196933-6 Doppel-Schnellladegerät DC18RD	1	-
197280-8 Akku BL1850B	2	- je
782210-8 Steckschlüssel SW17	1	-
127386-8 Grasfangkorb	1	1
191D43-8 Sichelmesser	1	1

DLM463 Akku-Rasenmäher
2x18V • 46 cm • 60 l

Ohne Ladegerät und Akkus. Im Karton.

DLM463Z

- + Geräuscharmer 2 x 18 V Akku-Rasenmäher mit robustem Stahldeck für mittelgroße Rasenflächen
- + Einschaltbarer Leise-Modus für ein geräuschempfindliches Umfeld
- + Er hat eine Schnittbreite von 46 cm und verfügt über eine Füllstandsanzeige im 60 Liter Grasfangkorb
- + Mit Akku-Ladestandanzeige direkt am Führungsholm
- + 3 in 1: Mähen, Sammeln, Mulchen



DLM463PT2



1.

DLM463PG4



1.

Leerlaufdrehzahl (Normaler Modus)	3300 min ⁻¹
Leerlaufdrehzahl (Geräuschreduzierter Modus)	2500 min ⁻¹
Laufzeit 18 V / 6,0 Ah	21 min
Maße gefaltet (LxBxH)	1125 x 532 x 713 mm
Ideale Flächenleistung (bis zu)	800 m ²
Schnittbreite	46 cm
Grasfangkorb	60 L
Gewicht	25,3 - 27,6 kg

Mitgeliefertes Zubehör im Detail **DLM463PT2** **DLM463Z**

196933-6	Doppel-Schnellladegerät DC18RD	1	-
197280-8	Akku BL1850B	2	- je
127061-6	Grasfangkorb	1	1
199367-2	Sichelmesser	1	1
671660001	Mulchkeil	1	1
782210-8	Steckschlüssel SW17	1	1

Mitgeliefertes Zubehör im Detail **DLM463PG4**

196933-6	Doppel-Schnellladegerät DC18RD	1
197422-4	Akku BL1860B	4 je
127061-6	Grasfangkorb	1
199367-2	Sichelmesser	1
671660001	Mulchkeil	1
782210-8	Steckschlüssel SW17	1

DLM465 Akku-Rasenmäher
2x18V • 46 cm • 60 l

DLM465PT4

Ohne Ladegerät und Akkus. Im Karton.

DLM465Z

- + Geräuscharmer 2 x 18 V Akku-Rasenmäher mit robustem Stahldeck für große Rasenflächen
- + Mit vier Akku-Steckplätzen zur Verdoppelung der Reichweite
- + Der Radantrieb ist autark und ohne Mähwerk nutzbar
- + Einschaltbarer Leise-Modus für ein geräuschempfindliches Umfeld
- + Füllstandsanzeige am 60 Liter Grasfangkorb
- + Mit Akku-Ladestandanzeige direkt am Führungsholm
- + 3 in 1: Mähen, Sammeln, Mulchen



1.		
1.		
Grasfangkorb	60 L	
Schnittbreite	46 cm	
Leerlaufdrehzahl (Normaler Modus)	3300 min ⁻¹	
Leerlaufdrehzahl (Geräuschreduzierter Modus)	2500 min ⁻¹	
Laufzeit 18 V / 6,0 Ah x2	51 min	
Radantrieb		✓
Antriebsgeschwindigkeit	2,5 - 5,0 km/h	
Ideale Flächenleistung (bis zu)	1900 m ²	
Gewicht	35,5 - 39,3 kg	

Mitgeliefertes Zubehör im Detail **DLM465PT4** **DLM465Z**

196933-6	Doppel-Schnellladegerät DC18RD	1	-
197280-8	Akku BL1850B	4	- je
127433-5	Grasfangkorb	1	1
127515-3	Mulchkeil	1	1
191D51-9	Sichelmesser	1	1
327589-6	Spannknebel 6	1	1
782210-8	Steckschlüssel SW17	1	1
782212-4	Steckschlüssel SW13	1	1

DLM480 Akku-Rasenmäher
2x18V • 48 cm • 62 l

DLM480PT2

Ohne Ladegerät und Akkus. Im Karton.

DLM480Z

- + Geräuscharmer 2 x 18 V Akku-Rasenmäher für mittelgroße Rasenflächen
- + Füllstandsanzeige am 62 Liter Grasfangkorb
- + Mit Akku-Ladestandanzeige direkt am Führungsholm
- + Faltbarer Führungsholm und dank des Akkus vertikal lagerbar, für ein kompaktes Staumaß
- + 4 in 1: Mähen, Sammeln, Mulchen, Heckauswurf



1.		
Laufzeit 18 V / 6,0 Ah x2	28 min	
Leerlaufdrehzahl (Normaler Modus)	3100 min ⁻¹	
Ideale Flächenleistung (bis zu)	650 m ²	
Maße gefaltet (LxBxH)	580 x 530 x 870 mm	
Schnittbreite	48 cm	
Grasfangkorb	62 L	
Gewicht	24,5 - 26,8 kg	

Mitgeliefertes Zubehör im Detail **DLM480PT2** **DLM480Z**

196933-6	Doppel-Schnellladegerät DC18RD	1	-
197280-8	Akku BL1850B	2	- je
327589-6	Spannknebel 6	1	-
413946-5	Mulchkeil	1	-
782210-8	Steckschlüssel SW17	1	-
191V97-3	Sichelmesser	-	1

DLM481 Akku-Rasenmäher
2x18V • 48 cm • 62 l

Ohne Ladegerät und Akkus. Im Karton.

DLM481Z

- + Geräuscharmer 2 x 18 V Akku-Rasenmäher für mittelgroße Rasenflächen
- + Der Radantrieb ist autark und ohne Mähwerk nutzbar
- + Füllstandsanzeige am 62 Liter Grasfangkorb
- + Mit Akku-Ladestandanzeige direkt am Führungsholm
- + Faltbarer Führungsholm und dank des Akkus vertikal lagerbar, für ein kompaktes Staumaß
- + 4 in 1: Mähen, Sammeln, Mulchen, Heckauswurf



XPT

Leerlaufdrehzahl (Normaler Modus)	3100 min ⁻¹
Maße gefaltet (LxBxH)	580 x 530 x 870 mm
Laufzeit 18V / 6.0 Ah x2	23 min
Antriebsgeschwindigkeit	2,5 - 5,0 km/h
Ideale Flächenleistung (bis zu)	800 m ²
Radantrieb	✓
Schnittbreite	48 cm
Grasfangkorb	62 L
Gewicht	27,1 - 29,3 kg

Mitgeliefertes Zubehör im Detail

DLM481Z

191V97-3	Sichelmesser	1
327589-6	Spannknebel 6	1
413946-5	Mulchkeil	1
782210-8	Steckschlüssel SW17	1

DLM534 Akku-Rasenmäher
2x18V • 53 cm • 70 l

Ohne Ladegerät und Akkus. Im Karton.

DLM534Z

- + Geräuscharmer 2 x 18 V Akku-Rasenmäher mit robustem Stahldeck für große Rasenflächen
- + Mit vier Akku-Steckplätzen zur Verdoppelung der Reichweite
- + Einschaltbarer Leise-Modus für ein geräuschempfindliches Umfeld
- + Füllstandsanzeige am 70 Liter Grasfangkorb
- + Mit Akku-Ladestandanzeige direkt am Führungsholm
- + 4 in 1: Mähen, Sammeln, Mulchen, Seitenauswurf



XPT

Laufzeit 18 V / 6,0 Ah	53 min
Ideale Flächenleistung (bis zu)	2300 m ²
Leerlaufdrehzahl	2300 min ⁻¹
Schnittbreite	53 cm
Gewicht	35,5 - 39,3 kg

Mitgeliefertes Zubehör im Detail

DLM534Z

122B20-7	Grasfangkorb	1
127516-1	Mulchkeil	1
327589-6	Spannknebel 6	1
459887-1	Schutzhaube Seitenauswurf	1
782210-8	Steckschlüssel SW17	1
782212-4	Steckschlüssel SW13	1



DLM536 Akku-Rasenmäher
2x18V • 53 cm • 60 l

DLM536PT2

Ohne Ladegerät und Akkus. Im Karton.

DLM536Z



- + Geräuscharmer 2 x 18 V Akku-Rasenmäher mit robustem Stahldeck für große Rasenflächen
- + Mit vier Akku-Steckplätzen zur Verdoppelung der Reichweite
- + Der Radantrieb ist autark und ohne Mähwerk nutzbar
- + Einschaltbarer Leise-Modus für ein geräuschempfindliches Umfeld
- + Füllstandsanzeige am 70 Liter Grasfangkorb
- + Mit Akku-Ladestandanzeige direkt am Führungsholm
- + 4 in 1: Mähen, Sammeln, Mulchen, Seitenauswurf



XPT

1.	1.
1.	1.
Laufzeit 18V / 6.0 Ah x2	54 min
Schnittbreite	53 cm
Antriebsgeschwindigkeit	2,5 - 5,0 km/h
Ideale Flächenleistung (bis zu)	2300 m ²
Leerlaufdrehzahl	2800 min ⁻¹
Radantrieb	✓
Gewicht	39,0 - 42,8 kg

Mitgeliefertes Zubehör im Detail

DLM536PT2

DLM536Z

196933-6	Doppel-Schnellladegerät DC18RD	1	-
197280-8	Akku BL1850B	2	- je
122B20-7	Grasfangkorb	1	1
127516-1	Mulchkeil	1	1
191D52-7	Sichelmesser	1	1
327589-6	Spannknebel 6	1	1
459887-1	Schutzhaube Seitenauswurf	1	1
782210-8	Steckschlüssel SW17	1	1
782212-4	Steckschlüssel SW13	1	1



DLM537 Akku-Rasenmäher
2x18V • 53 cm • 70 l

Ohne Ladegerät und Akkus. Im Karton.

DLM537Z

1.
1.

- + Geräuscharmer 2 x 18 V Akku-Rasenmäher mit robustem rost-freiem Aluminiumdeck für große Rasenflächen
- + Mit vier Akku-Steckplätzen zur Verdoppelung der Reichweite
- + Der Radantrieb ist autark und ohne Mähwerk nutzbar
- + Einschaltbarer Leise-Modus für ein geräuschempfindliches Umfeld
- + Füllstandsanzeige am 70 Liter Grasfangkorb
- + Mit Akku-Ladestandanzeige direkt am Führungsholm
- + 3 in 1: Mähen, Sammeln, Mulchen



XPT

Grasfangkorb	70 L
Schnittbreite	53 cm
Leerlaufdrehzahl (Normaler Modus)	2800 min ⁻¹
Laufzeit 18V / 6.0 Ah x2	40 min
Radantrieb	✓
Antriebsgeschwindigkeit	2,5 - 5,0 km/h
Ideale Flächenleistung (bis zu)	1700 m ²
Leerlaufdrehzahl (Geräuschreduzierter Modus)	2300 min ⁻¹
Gewicht	42,8 - 46,7 kg

Mitgeliefertes Zubehör im Detail

DLM537Z

127550-1	Mulchkeil	1
327589-6	Spannknebel 6	1
782210-8	Steckschlüssel SW17	1
782212-4	Steckschlüssel SW13	1

DLM538 Akku-Rasenmäher
2x18V • 53 cm • 70 l

Ohne Ladegerät und Akkus. Im Karton.

DLM538Z

- + Geräuscharmer 2 x 18 V Akku-Rasenmäher für mittelgroße Rasenflächen
- + Faltbarer Führungsholm und dank des Akkus vertikal lagerbar, für ein kompaktes Staumaß
- + Füllstandsanzeige am 70 Liter Grasfangkorb
- + Mit Akku-Ladestandanzeige direkt am Führungsholm
- + 4 in 1: Mähen, Sammeln, Mulchen, Heckauswurf



XPT

Grasfangkorb	70 L
Schnittbreite	53 cm
Leerlaufdrehzahl	3000 min ⁻¹
Ideale Flächenleistung (bis zu)	700 m ²
Maße gefaltet (LxBxH)	610 x 580 x 925 mm
Laufzeit 18V / 6.0 Ah x2	22 min
Gewicht	25,6 - 27,9 kg

Mitgeliefertes Zubehör im Detail

DLM538Z

191V96-5	Sichelmesser	1
327589-6	Spannknebel 6	1
413945-7	Mulchkeil	1
782210-8	Steckschlüssel SW17	1

DLM539 Akku-Rasenmäher
2x18V • 53 cm • 70 l

DLM539PT2

Ohne Ladegerät und Akkus. Im Karton.

DLM539Z

1.
1.



- + Geräuscharmer 2 x 18 V Akku-Rasenmäher für mittelgroße Rasenflächen
- + Der Radantrieb ist autark und ohne Mähwerk nutzbar
- + Faltbarer Führungsholm und dank des Akkus vertikal lagerbar, für ein kompaktes Staumaß
- + Füllstandsanzeige am 70 Liter Grasfangkorb
- + Mit Akku-Ladestandanzeige direkt am Führungsholm
- + 4 in 1: Mähen, Sammeln, Mulchen, Heckauswurf



XPT

Grasfangkorb	70 L
Schnittbreite	53,4 cm
Maße gefaltet (LxBxH)	610 x 580 x 925 mm
Radantrieb	✓
Ideale Flächenleistung (bis zu)	800 m ²
Antriebsgeschwindigkeit	2,5 - 5,0 km/h
Laufzeit 18V / 6.0 Ah x2	25 min
Leerlaufdrehzahl (Normaler Modus)	3000 min ⁻¹
Gewicht	28,0 - 30,5 kg

Mitgeliefertes Zubehör im Detail

DLM539PT2

DLM539Z

196933-6	Doppel-Schnellladegerät DC18RD	1	-
197280-8	Akku BL1850B	2	- je
191V96-5	Sichelmesser	-	1
327589-6	Spannknebel 6	1	1
413945-7	Mulchkeil	1	1
782210-8	Steckschlüssel SW17	1	1



DUH506 Akku-Heckenschere
 18V • 50 cm • 20 mm

3.0 Ah



DUH506RF

Ohne Ladegerät und Akkus. Im Karton.

DUH506Z

- + Kompakte kabellose Heckenschere für Zweige bis 20,0 mm Durchmesser
- + Das 50 cm lange Scherblatt ermöglicht ein zügiges Schneiden von Hecken
- + Durch den geringen Energieverbrauch des bürstenlosen Motors eignet sich die Akku-Heckenschere nicht nur für den privaten, sondern auch den semi-professionellen Einsatz



Schnittlänge	500 mm
max. Schnittleistung	20 mm
Leerlaufhubzahl	4000 min ⁻¹
Messerabstand	30 mm
Gewicht	2,5 - 2,9 kg

Mitgeliefertes Zubehör im Detail

	DUH506RF	DUH506Z
195584-2 Schnellladegerät DC18RC	1	-
197599-5 Akku BL1830B	1	-
413L91-8 Aufbewahrungsbehälter	1	1

BL

XPT

DUH507 Akku-Heckenschere
 18V • 50 cm • 15 mm

3.0 Ah



DUH507RF

Ohne Ladegerät und Akkus. Im Karton.

DUH507Z

- + Kompakte kabellose Heckenschere für Zweige bis 15,0 mm Durchmesser
- + Das Gerät hat einen geringen Geräuschpegel und einen vibrationsarmen Handgriff
- + Für den privaten Einsatz



Schnittlänge	500 mm
max. Schnittleistung	15 mm
Leerlaufhubzahl	2700 min ⁻¹
Messerabstand	28 mm
Gewicht	2,7 - 3,0 kg

Mitgeliefertes Zubehör im Detail

	DUH507RF	DUH507Z
195584-2 Schnellladegerät DC18RC	1	-
197599-5 Akku BL1830B	1	-
413L91-8 Aufbewahrungsbehälter	1	1

XPT



DUH523 Akku-Heckenschere
18V • 52 cm • 15 mm

3.0 Ah



DUH523RF

Ohne Ladegerät und Akkus. Im Karton.

DUH523Z

- + Eine 18 V Akku-Heckenschere mit 52 cm Schnittlänge für den heimischen Garten
- + Das Gerät hat einen geringen Geräuschpegel und einen vibrationsarmen Handgriff
- + Ein Sicherheitsschalter verhindert ein unbeabsichtigtes Anlaufen der Maschinen



Laufzeit 18 V / 3,0 Ah	75 min
Leerlaufhubzahl	2700 min ⁻¹
Schnittlänge	520 mm
max. Schnittleistung	15 mm
Gewicht	3,0 - 3,4 kg

Mitgeliefertes Zubehör im Detail		DUH523RF	DUH523Z
195584-2	Schnellladegerät DC18RC	1	-
197599-5	Akku BL1830B	1	-
452685-2	Aufbewahrungsbehälter 52cm	1	1

DUH502 Akku-Heckenschere
18V • 50 cm • 21,5 mm

Ohne Ladegerät und Akkus. Im Karton.

DUH502Z

- + Akku-Heckenschere für Einsätze, die sowohl flexible Handhabung eines kabelfreien Gerätes als auch reduzierte Betriebsgeräusche erfordern
- + Griff mit 5 Positionen: Arretierungen bei 0° sowie 45° und 90° links und rechts für angenehmes Arbeiten in jeder Haltung
- + Gut ausbalanciert durch die Platzierung des Akkus am hinteren Griffende



Leerlaufhubzahl	2000 / 3600 / 4400 min ⁻¹
Messerabstand	35 mm
max. Schnittleistung	21,5 mm
Schnittlänge	500 mm
Gewicht	3,8 - 4,2 kg

Mitgeliefertes Zubehör im Detail		DUH502Z
459120-1	Aufbewahrungsbehälter	1

BL
MOTOR

XPT

DUH601 Akku-Heckenschere
18V • 60 cm • 23,5 mm

Ohne Ladegerät und Akkus. Im Karton.

DUH601Z

- + Akku-Heckenschere für Einsätze, die sowohl flexible Handhabung eines kabelfreien Gerätes als auch reduzierte Betriebsgeräusche erfordern
- + Mit neuer Messerform, die Zweige besser einleitet
- + Griff mit 5 Positionen: Arretierungen bei 0° sowie 45° und 90° links und rechts für angenehmes Arbeiten in jeder Haltung
- + Gut ausbalanciert durch die Platzierung des Akkus am hinteren Griffende

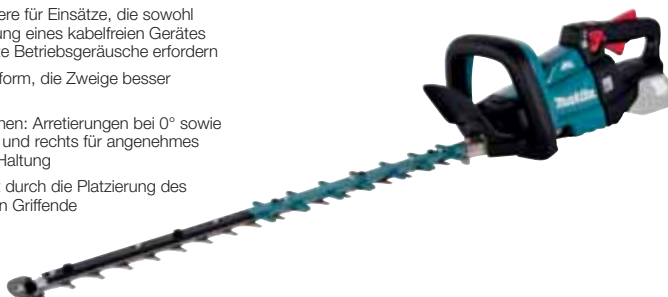

max. Schnittleistung	23,5 mm
Schnittlänge	600 mm
Messerabstand	35 mm
Leerlaufhubzahl	2000 / 3600 / 4400 min ⁻¹
Leistungsaufnahme	520 W
Gewicht	3,8 - 4,5 kg

Mitgeliefertes Zubehör im Detail		DUH601Z
458414-1	Aufbewahrungsbehälter	1

BL
MOTOR

XPT

DUH751 Akku-Heckenschere
18V • 75 cm • 23,5 mm

Ohne Ladegerät und Akkus. Im Karton.

DUH751Z

- + Akku-Heckenschere für Einsätze, die sowohl flexible Handhabung eines kabelfreien Gerätes als auch reduzierte Betriebsgeräusche erfordern
- + Mit neuer Messerform, die Zweige besser einleitet
- + Griff mit 5 Positionen: Arretierungen bei 0° sowie 45° und 90° links und rechts für angenehmes Arbeiten in jeder Haltung
- + Gut ausbalanciert durch die Platzierung des Akkus am hinteren Griffende



Leerlaufhubzahl	2000 - 4400 min ⁻¹
Schnittlänge	750 mm
max. Schnittleistung	23,5 mm
Gewicht	3,8 - 4,5 kg

Mitgeliefertes Zubehör im Detail		DUH751Z
458415-9	Aufbewahrungsbehälter	1

BL
MOTOR

XPT

DUM604 Akku-Gras-/Strauchschere
18V • 2.500 min⁻¹ • 160 mm

3.0 Ah



DUM604RFX

Ohne Ladegerät und Akkus. Im Karton.

DUM604ZX

- + Eine praktische 18 V Akku-Gras- und Strauchschere für den Formschnitt von beispielsweise Buchsbäumen und zum Schneiden von Gras
- + Inklusive Gras- und Strauchscherblatt
- + Mit der optionalen Griffverlängerung ist ein Arbeiten in aufrechter Körperhaltung möglich



Max. Messerabstand	10 mm
Schnittkreis	160 mm
Leerlaufhubzahl	2500 min ⁻¹
Gewicht	1,4 - 1,8 kg

Mitgeliefertes Zubehör im Detail		DUM604RFX	DUM604ZX
195584-2	Schnellladegerät DC18RC	1	-
197599-5	Akku BL1830B	1	-
450128-8	Kontaktschutzkappe LXT	1	-
195267-4	Grasscherblatt 16cm	1	1
195274-7	Scherblattschutz-Set	1	1
198401-5	Schnittgutsammler 20cm	1	1
198408-1	Scherblatt kpl. 20 cm	1	1
452055-5	Scherblattschutz Messerseite	1	1
457426-1	Schnittgutsammler 16 cm	1	1

DUN461W Akku-Heckenschneider

18V • 46 cm • 18 mm



- + Der Motor des Akku-Heckenschneiders wird durch einen 18 V Akku angetrieben und erreicht eine Leerlaufhubzahl von 3.600 min⁻¹. Die Schnittlänge beträgt 46 cm, die max. Aststärke 18 mm
- + Das Scherblatt ist in 10 Stufen um 135° (aufwärts 60°, abwärts 75°) verstellbar
- + Dank des geringen Gesamtgewichts von nur 3,3 kg ist die Maschine auch für lange Hecken geeignet

XPT

Leerlaufhubzahl	3600 min ⁻¹
Schnittlänge	460 mm
max. Schnittleistung	18 mm
Laufzeit 18 V / 3,0 Ah	60 min
Gewicht	3,0 - 3,3 kg

Ohne Ladegerät und Akkus. Im Karton.

DUN461WZ**Mitgeliefertes Zubehör im Detail****DUN461WZ**

413720-1	Aufbewahrungsbehälter	1
----------	-----------------------	---

DUN500W Akku-Heckenschneider

18V • 50 cm • schwenkbar



- + 18 V Akku-Heckenschneider mit neuartiger Messergeometrie für weniger Reibung der Klingen
- + Mit 3 Geschwindigkeitsstufen und Rückwärtslauf bei blockiertem Messer
- + Die maximale Aststärke beträgt 23,5 mm
- + Mit borstenlosem Motor
- + Mit schwenkbarem Scherblatt für waagerechten Heckenschnitt in großer Höhe

EL**XPT**

max. Schnittleistung	23,5 mm
Laufzeit 18 V / 6,0 Ah	60 min
Schnittlänge	500 mm
(Leerlauf-)Schlagzahl	2000 - 4400 min ⁻¹
Gewicht	3,9 - 4,3 kg

Ohne Ladegerät und Akkus. Im Karton.

DUN500WZ**Mitgeliefertes Zubehör im Detail****DUN500WZ**

125516-5	Schultergurt einfach	1
458413-3	Aufbewahrungsbehälter	1

DUN600L Akku-Heckenschneider

18V • 60 cm



- + 18 V Akku-Heckenschneider mit neuartiger Messergeometrie für weniger Reibung der Klingen
- + Mit 3 Geschwindigkeitsstufen und Rückwärtslauf bei blockiertem Messer
- + Die maximale Aststärke beträgt 23,5 mm
- + Mit borstenlosem Motor
- + Durch hinten am Gehäuse angebrachten Akku sehr gut ausbalanciert

EL**XPT**

(Leerlauf-)Schlagzahl	2000 / 3600 / 4400 min ⁻¹
Schnittlänge	600 mm
max. Schnittleistung	23,5 mm
Laufzeit 18 V / 6,0 Ah	180 / 80 / 55 min
Gewicht	3,7 - 4,3 kg

Ohne Ladegerät und Akkus. Im Karton.

DUN600LZ**Mitgeliefertes Zubehör im Detail****DUN600LZ**

457772-2	Bügelgriff ET	1
458414-1	Aufbewahrungsbehälter	1
783202-0	6-kant-Stiftschlüssel	1

DUA301 Akku-Hochentaster

2x18V • 30 cm • 20 m/s



- + Mit dem leistungsstarken Akku-Hochentaster lassen sich Bäume und Sträucher in großer Höhe problemlos vom Boden aus beschneiden
- + Der Teleskopschaft kann um bis zu 1,3 m passgenau auf die gewünschte Arbeitshöhe herausgezogen werden, die Maschine kommt somit auf eine Länge von 3,8 m

EL**AFT****XPT**

Schulterriemen		✓
Sägekette	3/8" / 1,1mm	
Kettengeschwindigkeit	0 - 20 m/s	
Schienenlänge	300 mm	
Leistungsaufnahme	1000 / 1400 W	
Gewicht	7,8 - 8,5 kg	

Ohne Ladegerät und Akkus. Im Karton.

DUA301Z**Mitgeliefertes Zubehör im Detail****DUA301Z**

165245-8	Sägeschiene 30cm 1,1mm 3/8"	1
191K37-5	Tragegurt	1
419288-5	Sägekettenschutz 36x10cm	1
782023-7	Schraubenschlüssel 13-16 ET	1
783202-0	6-kant-Stiftschlüssel	1
958291646	Sägekette 30cm 1,1mm 3/8" K17	1

DUC256 Akku-Kettensäge
2x18V • 20 m/s • 25 cm

- + Eine leistungsfähige 2 x 18 V Top Handle Akku-Kettensäge mit bürstenlosem Motor und einer Kettengeschwindigkeit von 20 m/s
- + Ihr geringes Gewicht und ihre Bauform machen sie leicht bedienbar
- + Ideal für die professionelle Baumpflege
- + **Nur zugelassen für gewerbliche Anwender mit Spezialausbildung**



Ohne Ladegerät und Akkus. Im Karton.		DUC256Z
Schienenlänge		25 cm
Kettengeschwindigkeit		20 m/s
Gewicht		4,6 - 5,1 kg
Mitgeliefertes Zubehör im Detail		
161846-0	Sägeschiene	1
199075-5	Sägekette 25cm 1,1mm 3/8"	1
458501-6	Sägekettenschutz	1
782023-7	Schraubenschlüssel 13-16 ET	1

BL MOTOR **XPT**

DUC353 Akku-Kettensäge
2x18V • 20 m/s • 35 cm

- + Vielseitig einsetzbare und leistungsfähige 2 x 18 V Akku-Kettensäge mit einer Kettengeschwindigkeit von 20 m/s
- + Ausgelegt für die Nutzung auf Baustellen oder im Forst bzw. für das Schneiden dünner Baumstämme
- + Ausgestattet mit einer 35 cm Sägeschiene sowie einer werkzeuglosen Kettenspannung



Ohne Ladegerät und Akkus. Im Karton.		DUC353Z
Leistungsaufnahme		1 100 W
Schienenlänge		35 cm
Kettengeschwindigkeit		20 m/s
Gewicht		4,6 - 5,5 kg
Mitgeliefertes Zubehör im Detail		
165246-6	Sägeschiene 35cm 1,1mm 3/8"	1
196741-5	Sägekette 35 cm	1
419288-5	Sägekettenschutz 36x10cm	1

BL MOTOR **XPT**

DUC122 Akku-Kettensäge
18V • 5 m/s • 11,5 cm

- + Eine Top Handle 18 V Akku-Kettensäge mit einer Kettengeschwindigkeit von 5 m/s für den professionellen Anwender
- + Ihr geringes Gewicht und der oberliegende Griff machen sie leicht bedienbar
- + Geeignet zum Beschneiden von Bäumen und Sträuchern
- + **Nur zugelassen für gewerbliche Anwender mit Spezialausbildung**



Ohne Ladegerät und Akkus. Im Karton.		DUC122Z
Schienenlänge		11,5 cm
Kettengeschwindigkeit		5,0 m/s
Gewicht		2,0 - 2,6 kg
Mitgeliefertes Zubehör im Detail		
158476-6	Sägeschiene 11,5cm 1,3mm 1/4"	1
416311-7	Sägekettenschutz	1
572466742	Sägekette	1
D-67359	Rundfeile 4,0 mm	1

DUC254 Akku-Kettensäge
18V • 24 m/s • 25 cm

- + Eine leistungsfähige Top Handle 18 V Akku-Kettensäge mit bürstenlosem Motor und einer Kettengeschwindigkeit von 24 m/s
- + Ihr geringes Gewicht und ihr Design machen sie leicht bedienbar
- + Ideal zur Baumpflege
- + Ausgestattet mit einer 25 cm Sägeschiene
- + **Nur zugelassen für gewerbliche Anwender mit Spezialausbildung**



DUC254Z Mit 25 cm Carving-Schiene. Ohne Ladegerät und Akkus. Im Karton.

DUC254Z Mit 25 cm Schiene. Ohne Ladegerät und Akkus. Im Karton.

Schienenlänge		25 cm	
Kettengeschwindigkeit		24 m/s	
Gewicht		2,8 - 3,2 kg	
Mitgeliefertes Zubehör im Detail			
168407-7	Sägeschiene Carving 25cm	1	-
512466660	Sägekette Carving 25cm 1/4"	1	-
161846-0	Sägeschiene	-	1
199075-5	Sägekette 25cm 1,1mm 3/8"	-	1
452093-7	Sägekettenschutz 28x9cm	1	1
782023-7	Schraubenschlüssel 13-16 ET	1	1
831304-7	Zubehörtasche	1	1

BL MOTOR **XPT**

DUC307 Akku-Kettensäge
18V • 30 cm • 7,7 m/s

- + Die Akku-Kettensäge läuft mit einem 18 V-Akku und erreicht eine max. Ausgangsleistung von 610 W
- + Damit wird eine Kettengeschwindigkeit von 7,7 m/s erreicht, auch durch ein Hinzufügen eines Untersetzungsmechanismus
- + Komfort bietet die Kettensäge durch eine große Öltanköffnung zum leichten Befüllen und das werkzeuglose Wechseln und Spannen der Sägekette



Ohne Ladegerät und Akkus. Im Karton.		DUC307Z2
Schienenlänge		30 cm
Leistungsaufnahme		610 W
Kettengeschwindigkeit		7,7 m/s
Gewicht		4,2 - 4,4 kg
Mitgeliefertes Zubehör im Detail		
191G15-1	Sternschiene	1
191H01-8	Sägekette	1
	Sägekettenöl 100 ml	1
	Sägekettenschutz	1

BL MOTOR **XPT**

DUC101Z Akku-Astsäge
18V • 10 cm • 8 m/s

DUC101RF01
auf Anfrage

Ohne Ladegerät und Akkus. Im Karton.

DUC101Z



- + Handliche kleine Kettensäge zum Ausasten und für Korrekturschnitte
- + Sichtfenster am Öltank zur Kontrolle des Ölstands
- + Neue einfache werkzeuglose Kettenspannung. Durch Lösen und Schließen des Hebels ist die Kettenspannung möglich
- + Durch den beweglichen Sägekettenschutz wird mehr Sicherheit gewährleistet

Leistungsaufnahme	320 W
Kettengeschwindigkeit	8,0 m/s
Schienenlänge	10 cm
Gewicht	1,6 - 2,0 kg

Mitgeliefertes Zubehör im Detail		DUC101RF01	DUC101Z
195584-2	Schnellladegerät DC18RC	1	-
97599-5	Akku BL1830B	1	-
1910W0-3	Sägeschiene	1	1
1910V6-4	Sägekette	1	1
413M40-1	Sägekettenschutz	1	1
	Sägekettenöl 100 ml	1	1
D-70948	Feilenhalter 4,0 mm	1	1



DUP361 Akku-Astschere
2x18V • 33 mm

Ohne Ladegerät und Akkus. Im Karton.

DUP361Z



- + Leistungsstarke 2 x 18 V Akku-Astschere mit 185 N für Zweige bis zu einem Durchmesser von 33 mm
- + Geeignet für Präzisionsarbeit bspw. im Wein- und Obstbau
- + Die Akkus befinden sich während des Betriebs in einem mitgelieferten Rucksack, nur die Schere muss gehalten werden

Max. Messerabstand	33 mm
Schnittstärke	185 N
Schnittgeschwindigkeit	0,3 s
Gewicht	0,8 kg

Mitgeliefertes Zubehör im Detail		DUP361Z
154511-8	Kabelhalter für Gürtel	1
161377-9	Rucksacksystem Rebschere	1
161379-5	Colttasche	1
166062-9	Armband	1
	Öl	1
197367-6	Untermesser	1
197588-0	Obermesser + Sicherungsscheibe	1
450128-8	Kontaktschutzkappe LXT	1
661445-3	Verbindungskabel	1
782212-4	Steckschlüssel SW13	1
783021-4	Sechskantschlüssel 1,5mm	1
783202-0	6-kant-Stiftschlüssel	1
783214-3	Sechskantschlüssel 2	1
794530-8	Diamantfeile 4,0 mm	1
	Transporttasche	1



DUP362 Akku-Astschere
2x18V • 33 mm

Ohne Ladegerät und Akkus. Im Karton.

DUP362Z



- + Leistungsstarke 2 x 18 V Akku-Astschere mit 250 N für Zweige bis zu einem Durchmesser von 33 mm
- + Geeignet für Präzisionsarbeit bspw. im Wein- und Obstbau
- + Die Akkus befinden sich während des Betriebs in einem mitgelieferten Rucksack, nur die Schere muss gehalten werden

Max. Messerabstand	33 mm
Schnittgeschwindigkeit	0,4 s
Schnittstärke	250 N
Gewicht	0,77 - 0,82 kg

Mitgeliefertes Zubehör im Detail		DUP362Z
154511-8	Kabelhalter für Gürtel	1
161377-9	Rucksacksystem Rebschere	1
161379-5	Colttasche	1
166062-9	Armband	1
	Öl	1
199168-8	Obermesser dicke Äste	1
661445-3	Verbindungskabel	1
782212-4	Steckschlüssel SW13	1
783021-4	Sechskantschlüssel 1,5mm	1
783202-0	6-kant-Stiftschlüssel	1
783214-3	Sechskantschlüssel 2	1
794530-8	Diamantfeile 4,0 mm	1
	Transporttasche	1



DDG460 Akku-Erdbohrer
2x18V • 200 mm • 0-1.400 min⁻¹

Ohne Ladegerät und Akkus. Im Karton.

DDG460ZX7

- + Zum einfachen und schnellen Erstellen von Löchern für beispielsweise Zaunpfähle etc
- + Der burstenlose 2 x 18 V Motor erzielt ein Drehmoment bis zu 136 Nm
- + Es stehen zwei Drehzahlbereiche zur Verfügung:
0-1.400 min⁻¹ für schnelle Bohrungen in sandigem Boden oder 0-350 min⁻¹ für schweren Lehmboden
- + Mit Rückwärtslauf bei blockierendem Bohrer



Bohrfutterspannweite	2-13 mm
Leerlaufdrehzahl	0 - 350 / 0 - 1400 min ⁻¹
Drehmoment hart/weich	- / 136 Nm
Gewicht	7,3 - 8,2 kg

Mitgeliefertes Zubehör im Detail		DDG460ZX7
191P11-3	Griff-Set	1
327684-2	Adapter A für Fremdfabrikate	1
327687-6	Adapter D für Makita Erdbohrer	1
763251-3	Bohrfutterschlüssel S13	1
783203-8	6-kant-Stiftschlüssel	1
783204-6	6-kant-Stiftschlüssel	1
	6-kant-Stiftschlüssel	1
922453-2	Innen-6-kant-Schraube M8x30 ET	1



Zubehör für DDG460

Erdbohrer mit Stift, Länge 800 mm				Ersatzmesser für Erdbohrer				Verlängerung mit Stift, Länge 540 mm			
	ø 50 mm	E-13611			Für ø 50 mm	E-13649					
	ø 60 mm	E-13627			Für ø 60 mm	E-13655					
	ø 80 mm	E-13633			Für ø 80 mm	E-13633					
	ø 100 mm	E-07294			Für ø 100 mm	E-07630					
	ø 150 mm	E-07303			Für ø 150 mm	E-07646					
	ø 200 mm	E-07319			Für ø 200 mm	E-07652					
			2 Stück (flach + spitz) inkl. Befestigungsschrauben								
										E-07325	

DUB362 Akku-Gebläse
2x18V • 54 m/s • 13,4 m³/min

- + Ein vielseitig einsetzbares, geräuscharmes und äußerst leistungsfähiges Akku-Gebläse für Bau und Garten
- + Ausgestattet mit einem bürstenlosen Motor und zwei 18 V Akkus, die eine Spannung von 36 V erreichen
- + Die Blasrohrlänge kann bis zu 100 mm in der Länge angepasst werden, Drehzahlregelung mittels Schalter



Luftgeschwindigkeit	54 m/s
Luftvolumen	13,4 m³/min
Leerlaufdrehzahl	11 400 - 21 500 min⁻¹
Schultergurt	✓
Blaskraft	3,7 / 5,6 / 7,8 / 9,8 / 11,6 / 14,4 N
Laufzeit 18 V / 6,0 Ah	13,5 - 89 min
Gewicht	3,5 - 4,2 kg

Mitgeliefertes Zubehör im Detail	DUB362Z
166094-6 Schultergurt	1
183P97-1 Runddüse gerade	1
183R02-0 Gebläserohr	1
456957-7 Blasrohr Endstück rund	1

BL MOTOR

XPT

DUB363 Akku-Laubbläser und -sauger
2x18V • 65 m/s • 13,4 m³/min

- + Der DUB363 verfügt über einen bürstenlosen Motor, der von zwei 18 V Akkus angetrieben wird und im Betrieb feinfühlig reguliert werden kann
- + Mit seiner Luftgeschwindigkeit von bis zu 65 m/s und seinem Luftvolumen von 13,4 m³/min eignet sich die Maschine ideal für mittelgroße Flächen
- + Lieferung inklusive Absaugset



5.0 Ah 5.0 Ah



Blaskraft	0 - 7,0 / 14,4 N
Laufzeit 18 V / 6,0 Ah	9 - 77 min
Leerlaufdrehzahl	0 - 7850 min⁻¹
Luftvolumen	13,4 m³/min
Luftgeschwindigkeit	65 m/s
Gewicht	4,5 - 6,6 kg

Mitgeliefertes Zubehör im Detail	DUB363PT2V	DUB363ZV
196933-6 Doppel-Schnellladegerät DC18RD	1	-
197280-8 Akku BL1850B	2	- je
450128-8 Kontaktschutzkappe LXT	1	-
183R01-2 Runddüse 72	1	1
183R04-6 Saugrohr A	1	1
183R06-2 Blasrohr 90-72 Makita ET	1	1
183R08-8 Ssugrohr B	1	1
191P37-5 Absaug-Set DUB363 komplett	1	1
783202-0 6-kant-Stiftschlüssel	1	1

BL MOTOR

XPT

DUB184 Akku-Gebläse
18V • 780 m³/h • 52,1 m/s

- + Ein kompaktes 18 V Akku-Gebläse zum Entfernen von beispielsweise Laub, Schmutz und Sägespänen
- + Stufenlos regulierbare Luftgeschwindigkeit, über einen Sperrhebel lässt sich der Dauerbetrieb einstellen
- + Kompatibel mit dem Zubehör des DUB362Z



3.0 Ah



Blaskraft	10,9 N
Schultergurt	✓
Leerlaufdrehzahl	0 - 18 000 min⁻¹
Luftgeschwindigkeit	52,1 m/s
Luftvolumen	0 - 13,0 m³/min
Gewicht	2,5 - 3,0 kg

Mitgeliefertes Zubehör im Detail	DUB184RF	DUB184Z
195584-2 Schnellladegerät DC18RC	1	-
197599-5 Akku BL1830B	1	-
166094-6 Schultergurt	1	1
183P96-3 Gebläsestutzen ET	1	1
183P97-1 Runddüse gerade	1	1
183P98-9 Flachdüse gebogen	1	1
191B21-6 Rohradapter 80-72	1	1
783202-0 6-kant-Stiftschlüssel	-	1

BL MOTOR

XPT

DUB185 Akku-Gebläse
18V • 192 m³/h • 98 m/s • 58 mbar

- + Ein kompaktes 18 V Akku-Gebläse zum Entfernen von beispielsweise Laub, Schmutz und Sägespänen
- + Die Luftgeschwindigkeit ist in drei Stufen individuell regelbar
- + Es wird ein Luftstrom von 98 m/s erzeugt
- + Das Luftvolumen beträgt 192 m³/h
- + Mit optionalem Staubsack auch als Sauger umrüstbar



Luftgeschwindigkeit	98 m/s
Luftvolumen	3,2 m³/min
Blaskraft	3,1 N
Laufzeit 18 V / 5,0 Ah	130 / 50 / 21 min
Leerlaufdrehzahl	0 - 18 000 min⁻¹
Gewicht	1,6 - 2,0 kg

Mitgeliefertes Zubehör im Detail	DUB185Z
123245-4 Gebläsedüse 22 cm	1

DUB186 Akku-Gebläse
18V • 192 m³/h • 68 m/s

- + Ein kompaktes 18 V Akku-Gebläse zum Entfernen von beispielsweise Laub, Schmutz und Sägespänen
- + Die Luftgeschwindigkeit ist in drei Stufen individuell regelbar
- + Es wird ein Luftstrom von 68 m/s erzeugt
- + Das Luftvolumen beträgt 192 m³/h

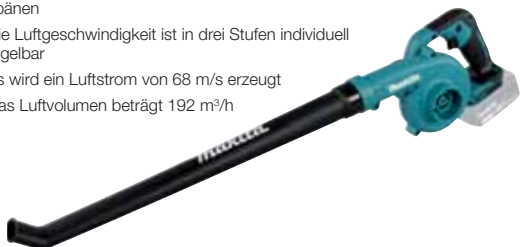

Luftgeschwindigkeit	68 m/s
Luftvolumen	3,2 m³/min
Blaskraft	2,5 N
Laufzeit 18 V / 5,0 Ah	130 / 50 / 21 min
Leerlaufdrehzahl	0 - 18 000 min⁻¹
Gewicht	1,6 - 2,1 kg

Mitgeliefertes Zubehör im Detail	DUB186Z
191G09-6 Gebläsedüse	1

DUB187 Akku-Laubbläser und -sauger

18V • 64 m/s • 4,2 m³/min

Ohne Ladegerät und Akkus. Im Karton.

DUB187Z



- + Ein kompaktes 18 V Akku-Gebläse zum Entfernen von beispielsweise Laub, Schmutz und Sägespänen
- + Elektronik-Schalter mit Sanftanlauf, stufenlose Drehzahlsteuerung, Konstantdrehzahlregelung sowie Regelhebel für Feststellbetrieb
- + 2 in 1 Laubgebläse-/Sauger inkl. Häcksselfunktion

Leerlaufdrehzahl	9000-13500 min ⁻¹
Luftvolumen	4,2 m³/min
Luftgeschwindigkeit	64 m/s
Max. Saugleistung (Saugfunktion)	33 mbar
Fangsackvolumen	25 l
Gewicht	3,7 - 4,0 kg

Mitgeliefertes Zubehör im Detail

GB00000185 Fangsack (ET)
Schultergurt 1

DUB187Z

1

Optimal & optional
Zubehör-Tipp

Flachdüse

GB00000165

- + Zum Einsaugen von Laub auf ebenen Untergründen



DCE090 Akku-Trennschleifer

2x18V • 230 mm • 6.600 min⁻¹

Ohne Ladegerät und Akkus. Im Karton.

DCE090ZX1

- + Kraftvoller Akku-Trennschleifer für Schnitte in Beton bis 88 mm

- + Für den Einsatz mit Diamant- und Kunstharzscheiben

- + Der Schlauch für die Wasserzufuhr verläuft innerhalb des Gehäuses und ist somit gegen Beschädigungen von außen geschützt

- + AFT stoppt den Motor beim Blockieren des Werkzeugs



Motorbremse	✓
Anti-Restart-Funktion	✓
Leerlaufdrehzahl	6600 min ⁻¹
Max. Schnitttiefe	88 mm
Gewicht	5,6 - 6,3 kg

Mitgeliefertes Zubehör im Detail

123121-2 Schlauchkupplung 1/2"
782023-7 Schraubenschlüssel 13-16 ET
783202-0 6-kant-Stiftschlüssel
E-03006 Trennscheibe 230 mm INOX

DCE090ZX1

1

1

1

1

Optimal & optional
Zubehör-Tipp

Diamantscheibe Beton

E-02967

- + Ø 230x22,23 mm ist für den Einsatz auf Beton geeignet. Die Diamantscheibe kann für den Trocken- und Nassschnitt eingesetzt werden



DUS054 Akku-Druckspritze

18V • 5,0 l • 3,0 bar

Ohne Ladegerät und Akkus. Im Karton.

DUS054Z



- + Die Akku-Druckspritze verfügt über eine verstellbare H-förmige Doppelkopfdüse
- + Diese eignet sich sowohl für große Flächen, als auch für hohe Reichweiten
- + Eine Düse ist absperierbar
- + Auf Dauerbetrieb einstellbar
- + Die teleskopierbare Sprühlanze kann von 0,5 auf 0,7 m ausgezogen werden und ist über einen 1,7 m langen Schlauch angeschlossen
- + Mit großer Tanköffnung

Maximaler Druck	3 bar
Tankinhalt	5,0 l
Schlauchlänge	1,7 m
Gewicht	3,2 - 3,5 kg

Mitgeliefertes Zubehör im Detail

PR00000128 Trageriemen

DUS054Z

1

XPT

DUS158 Akku-Druckspritze

18V • 15,0 l • 5,0 bar

Ohne Ladegerät und Akkus. Im Karton.

DUS158Z



- + Großes Sprühvolumen mit einer Akkuladung
- + Verstellbare Doppelkopfdüse für große Flächen oder hohe Reichweite
- + Hoher Bewegungsraum durch einen 1,7 m langen Anschlusschlauch
- + Besonders bequem durch gut gelüfteter Rückenpartie und ergonomisch gestaltetem Rucksackgurt

Maximaler Druck	5 bar
Tankinhalt	15 l
Schlauchlänge	1,7 m
Gewicht	5,9 - 6,2 kg

Mitgeliefertes Zubehör im Detail

PR00000260 Sprührohr kpl.
PR00000314 Sprührohr Halterung
PR00000251 Düse kpl.
PR00000255 Doppelkopf-Nebeldüse
PR00000319 Schultergurt
PR00000313 Tankfilter
PR00000317 Messbecher (ET)

DUS158Z

1

1

1

1

1

1

1

XPT WG





Maximaler Druck	80 bar
Zulauftemperatur	40 °
Max. Fördermenge	380 l/h
Hochdruckschlauch, Länge	5 m
Betriebsdruck	30 - 55 bar
Laufzeit 18V / 6.0 Ah x2	15 / 34 min
Gewicht	7,1 - 7,7 kg

Mitgeliefertes Zubehör im Detail

	DHW080ZK
126766-5 Hochdruckschlauch	1
197822-8 Lanze variabel	1
197824-4 Turbolanze	1
197842-2 Pistole	1
197873-1 Saugschlauchsatz	1
197879-9 Reinigungsstift	1
197881-2 Verbindungsstück mit Wasserfilter	1
197883-8 Außen-Innen-Anschlussset	1
127104-4 Wasser- und Transportbox	1



- + Akku-Hochdruckreiniger mit 2x18 V Antrieb
- + Ideal für unterwegs
- + Die Hochleistungspumpe erzeugt max. 80 bar
- + Ein separater Tank mit 50 Liter Fassungsvermögen stellt ausreichend Wasserreserven bereit
- + Im Normalbetrieb ist der Wasserdruck auf 30 oder 55 bar einstellbar
- + Die Lieferung erfolgt inklusive 50 Liter Tank, 5 m Hochdruckschlauch und Ansaugschlauch

Zubehör für DHW080

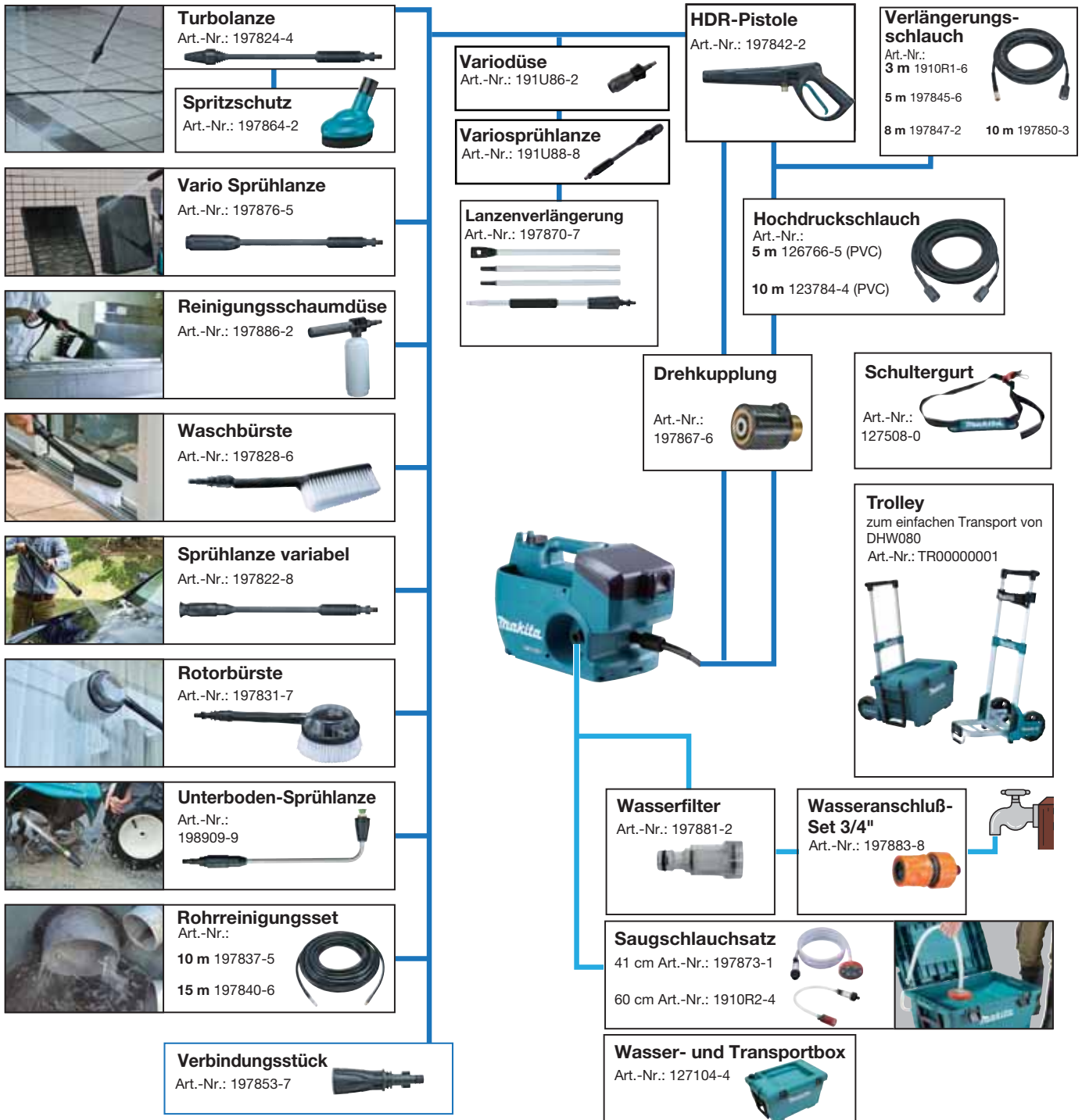

12V^{max}
LITHIUM-ION

CXT

Die CXT-Serie zeichnet sich durch eine lange Akku-Laufzeit bei kompakten Geräten aus. Die 12 V max. Klasse vereint die bewährte Makita Akku-Technologie mit leichten sowie handlichen Werkzeugen.

HP333D

Akku-Schlagbohrschrauber

12V max. • 30 Nm • 0-1.700 min⁻¹

- + Leichter Schlagbohrschrauber zum Schrauben, Bohren und Schlagbohren, mit 2-Gang-Getriebe
- + Maximales Drehmoment: 30/14 Nm
- + Ideal für Monteur, Heimgebrauch und z. B. für Boote oder Camping
- + Mit LED-Arbeitslicht



Schlagzahl	0 - 6750 / 0 - 25 500 min ⁻¹
Bohrleistung in Beton	8 mm
Drehmomenteinstellungen	20
Drehmoment hart/weich	30 / 14 Nm
Leerlaufdrehzahl	0 - 450 / 0 - 1700 min ⁻¹
Bohrfutterspannweite	0,8-10 mm
Gewicht	1,1 - 1,3 kg

Ohne Ladegerät und Akkus. Im Karton.

HP333DZ

HP333DSAX1

- + Inklusive umfangreichem 74-teiligen Zubehörsortiment im Deckel des Transportkoffers



Mitgeliefertes Zubehör im Detail

		HP333DZ
251314-2	Schraube M4x12 ET	1
346909-5	Einhängebügel ET	1
763238-5	Schnellspannbohrfutter 10mm	1
784244-7	PH Bit 2x50	1

Inkl. 74 Zubehöerteile im Koffer.

2.0 Ah 2.0 Ah



HP333DSAX1

Mitgeliefertes Zubehör im Detail

		HP333DSAX1
197363-4	Schnellladegerät DC10SB	1
251314-2	Schraube M4x12 ET	1
346909-5	Einhängebügel ET	1
456128-6	Kontaktschutzkappe CXT	1
763238-5	Schnellspannbohrfutter 10mm	1
784244-7	PH Bit 2x50	1
	Transportkoffer	1
197396-9	Akku BL1021B	2je

Sondermodell in pink

2.0 Ah



HP333DSAP

Mitgeliefertes Zubehör im Detail

		HP333DSAP
197363-4	Schnellladegerät DC10SB	1
197396-9	Akku BL1021B	1
251314-2	Schraube M4x12 ET	1
346909-5	Einhängebügel ET	1
784244-7	PH Bit 2x50	1
821661-1	Transportkoffer	1

Sondermodell in weiß

2.0 Ah



HP333DSAW

Mitgeliefertes Zubehör im Detail

		HP333DSAW
197363-4	Schnellladegerät DC10SB	1
197396-9	Akku BL1021B	1
251314-2	Schraube M4x12 ET	1
346909-5	Einhängebügel ET	1
784244-7	PH Bit 2x50	1
821661-1	Transportkoffer	1

HP333DSAP

Sondermodell in pink



HP333DSAW

Sondermodell in weiß





DF333D Akku-Bohrschrauber
12V max. • 30 Nm • 0-1.700 min⁻¹



- + Kompakter Schrauber für Montage und Wartungspersonal sowie z. B. für den Heimgebrauch
- + Dank seiner geringen Größe ist der Schrauber leicht zu bedienen und ist auch in engen Bereichen einsetzbar
- + Ein max. Drehmoment von 30 Nm und zwei Drehzahlbereiche sorgen für Vielseitigkeit

Drehmomenteinstellungen	20
Drehmoment hart/weich	30 / 14 Nm
Leerlaufdrehzahl	0 - 450 / 0 - 1700 min ⁻¹
Bohrfutterspannweite	0,8-10 mm
Gewicht	1,1 kg

DF333DAE

Ohne Ladegerät und Akkus. Im Karton.

DF333DZ

Mitgeliefertes Zubehör im Detail	DF333DAE	DF333DZ
Schnellladegerät DC10SB	1	-
Akku BL1021B	2	- je
Kontaktschutzkappe CXT	1	-
Schnellspannbohrfutter 10mm	1	-
Transportkoffer	1	-
Schraube M4x12 ET	1	1
Einhängebügel ET	1	1
PH Bit 2x50	1	1

Inkl. LED-Akku-Handstrahler ML106.



DF333DSAL1

DF333DSAL1
Inkl. Handstrahler ML106



DF333D



Handstrahler ML106



2 Akkus BL1021B 2,0 Ah

Schnellladegerät DC10SB



Transportkoffer



TD110D Akku-Schlagschrauber
12V max. • 1/4" • 110 Nm • 0-2.600 min⁻¹



- + Kompakte und handliche Bauform für optimale Geräteführung
- + Hohes Anzugsdrehmoment von bis zu 110 Nm
- + Mit LED-Arbeitslicht für optimale Ausleuchtung
- + Integrierte Temperaturüberwachung, Überlastschutz und Tiefentladeschutz

Schlagzahl	0 - 3500 min ⁻¹
Hochfeste Schrauben	M5 - M10
Ladezeit 2,0 Ah	30 min
Drehmoment max.	110 Nm
Leerlaufdrehzahl	0 - 2600 min ⁻¹
Standardschrauben	M5 - M12
Maschinenschrauben	M4 - M8
Ladezeit 1,5 Ah	22 min
Gewicht	1,0 - 1,2 kg

TD110DSMJ

Ohne Ladegerät und Akkus. Im Karton.

TD110DZ

Mitgeliefertes Zubehör im Detail	TD110DSMJ	TD110DZ
Schnellladegerät DC10SB	1	-
Akku BL1041B	2	- je
Kontaktschutzkappe CXT	1	-
MAKPAC Gr. 1	1	-
Tiefziehteil f. MAKPAC	1	-
Flachrundkopfschraube M4x12 ET	1	1
Einhängebügel ET	1	1
PH Bit 2x50	1	1

TW161D Akku-Schlagschrauber
12V max. • 1/2" • 165 Nm • 0-2.400 min⁻¹



- + Kompakter und leistungsstarker 12 V max. Akku-Schlagschrauber mit einer sehr kurzen Bauform
- + In Kombination mit dem Aluminium-Druckguss Gehäuse ist er sehr robust und leicht bedienbar
- + Mit 1/2" Werkzeugaufnahme und 165 Nm Anzugsmoment
- + Eine leuchtstarke LED sorgt für gute Sicht

Standardschrauben	M8 - M16
Leerlaufdrehzahl	0 - 2400 / 0 - 1300 min ⁻¹
Drehmoment max.	165 Nm
Hochfeste Schrauben	M5 - M10
Außenvierkantaufnahme:	1/2"
Schlagzahl	0 - 3600 / 0 - 2000 min ⁻¹
Gewicht	1,1 - 1,2 kg

Mitgeliefertes Zubehör im Detail	TW161DZ
Schraube M4x12 ET	1
Einhängebügel ET	1

Ohne Ladegerät und Akkus. Im Karton.

TW161DZ

TW141D Akku-Schlagschrauber
12V max. • 1/2" • 145 Nm • 0-2.600 min⁻¹

4.0 Ah

4.0 Ah

**TW141DSMJ**

Ohne Ladegerät und Akkus. Im Karton.

TW141DZ

- + Kompakter und leistungsstarker 12 V max. Akku-Schlagschrauber mit einer sehr kurzen Bauform
- + In Kombination mit dem Aluminium-Druckguss Gehäuse ist er sehr robust und leicht bedienbar
- + Mit 1/2" Werkzeugaufnahme und 145 Nm Anzugsmoment
- + Eine leuchtstarke LED sorgt für gute Sicht

Hochfeste Schrauben	M6 - M12
Außenvierkantaufnahme:	1/2"
Schlagzahl	0 - 3200 min ⁻¹
Drehmoment max.	145 Nm
Standardschrauben	M8 - M16
Leerlaufdrehzahl	0 - 2600 min ⁻¹
Gewicht	1,1 - 1,2 kg

Mitgeliefertes Zubehör im Detail	TW141DSMJ	TW141DZ
197363-4 Schnellladegerät DC10SB	1	-
197406-2 Akku BL1041B	2	- je
456128-6 Kontaktschutzkappe CXT	1	-
821549-5 MAKPAC Gr. 1	1	-
838312-9 Tiefzieheteil f. MAKPAC	1	-
266622-8 Flachrundkopfschraube M4x12 ET	1	1
346909-5 Einhängbügel ET	1	1

WR100D Akku-Ratschenschrauber
12V max. • 47,5 Nm • 1/4"/3/8"

Ohne Ladegerät und Akkus. Im Karton.

WR100DZ

- + Ein 12 V max. Akku-Ratschenschrauber mit 1/4" und 3/8" Aufnahme
- + Hat ein Drehmoment von 47,5 Nm und kann auch als Handratsche genutzt werden
- + Einfach einstellbarer Rechts- / Linkslauf
- + Eine leuchtstarke LED sorgt für gute Sicht

Außenvierkantaufnahme:	3/8" / 1/4"
Schlagzahl	0 - 3000 min ⁻¹
Hochfeste Schrauben	M5 - M10
Drehmoment hart/weich	47,5 / - Nm
Standardschrauben	M5 - M12
Leerlaufdrehzahl	0 - 800 min ⁻¹
Gewicht	1,0 - 1,2 kg

Mitgeliefertes Zubehör im Detail	WR100DZ
191A50-3 Steckschlüssel Adapter 1/4"	1
191A51-1 Steckschlüssel Adapter 3/8"	1

XPT**TL064D Akku-Winkelschlagschrauber**
12V max. • 1/4" • 60 Nm • 0-2.000 min⁻¹

Ohne Ladegerät und Akkus. Im Karton.

TL064DZ

- + Für kraftvolles Verschrauben in engsten Winkeln
- + Mit einem maximalem Drehmoment vom 60 Nm für die meisten Befestigungen geeignet
- + Die Drehzahl lässt sich elektronisch regeln, die Maschine ist mit einer Motorbremse ausgestattet
- + Der lange Paddelschalter ist in jeder Position gut erreichbar

Hochfeste Schrauben	M4 - M8
Schlagzahl	0 - 3000 min ⁻¹
Drehmoment max.	60 Nm
Maschinenschrauben	M4 - M8
Standardschrauben	M4 - M12
Eckmaß	53 mm
Leerlaufdrehzahl	0 - 2000 min ⁻¹
Gewicht	1,2 - 1,6 kg

Mitgeliefertes Zubehör im Detail	TL064DZ
266622-8 Flachrundkopfschraube M4x12 ET	1
346909-5 Einhängbügel ET	1

DA332D Akku-Winkelbohrmaschine
12V max. • 0-1.100 min⁻¹

1.5 Ah

1.5 Ah

**DA332DSYJ**

Ohne Ladegerät und Akkus. Im Karton.

DA332DZ

- + Akku-Winkelbohrmaschine mit einem Eckmaß von 63 mm und einem Abstand von 23,5 mm zwischen Getriebekopf Vorderkante und Bohrfuttermitte
- + Ein ideales Gerät für beengte Räume, mit leuchtstarker LED

Leerlaufdrehzahl	0 - 1100 min ⁻¹
Bohrfutterspannweite	1,5-10 mm
Eckmaß	63 mm
Gewicht	1,2 - 1,3 kg

Mitgeliefertes Zubehör im Detail	DA332DSYJ	DA332DZ
197363-4 Schnellladegerät DC10SB	1	-
197393-5 Akku BL1016	2	- je
456128-6 Kontaktschutzkappe CXT	1	-
821549-5 MAKPAC Gr. 1	1	-
839304-1 Tiefzieheteil f. MAKPAC	1	-
346909-5 Einhängbügel ET	1	1
763450-7 Bohrfutterschlüssel S10	1	1
784244-7 PH Bit 2x50	1	1
251314-2 Schraube M4x12 ET	2	2 je

DA333D Akku-Winkelbohrmaschine
12V max. • 0-1.100 min⁻¹

Ohne Ladegerät und Akkus. Im Karton.

DA333DZ

- + Akku-Winkelbohrmaschine mit einem Eckmaß von 84 mm und einem Abstand von 23,5 mm zwischen Getriebekopf Vorderkante und Bohrfuttermitte
- + Ein ideales Gerät für beengte Räume, mit leuchtstarker LED

Eckmaß	84 mm
Bohrfutterspannweite	0,8-10 mm
Leerlaufdrehzahl	0 - 1100 min ⁻¹
Gewicht	1,2 - 1,4 kg

Mitgeliefertes Zubehör im Detail	DA333DZ
251314-2 Schraube M4x12 ET	1
346909-5 Einhängbügel ET	1
784244-7 PH Bit 2x50	1

HR140D Akku-Bohrhammer

12V max. • SDS-PLUS • 14 mm • 1,0 J

Ohne Ladegerät und Akkus. Im Karton.

HR140DZ

- + Kleiner und leichter Bohrhämmer passend für SDS-PLUS-Werkzeuge
- + Mit Antivibrationsgriff
- + Geeignet zum Bohren und Hammerbohren

Leerlaufdrehzahl	0 - 850 min ⁻¹
Bohrleistung in Beton	14 mm
Einzelschlagstärke	1,0 J
Schlagzahl	0 - 4900 min ⁻¹
Gewicht	1,9 - 2,6 kg

Mitgeliefertes Zubehör im Detail	
158057-6	Seitengriff 36 ET
265583-9	Schraube M8x120 ET
415486-9	Tiefenanschlag ET

HR140DZ	
1	
1	
1	

**SC103D Akku-Gewindestangentrenner**

12V max. • M10

Ohne Ladegerät und Akkus. Im Karton.

SC103DZ

- + Akku-Gewindestangentrenner mit 12 V max. Antrieb mit bürstenlosem Motor ermöglicht das grat- und funkenfreie Trennen von Gewindestangen bis M10 ohne Nachzuarbeiten

Schnittleistung 400 N/mm ²	M6-M10 mm
Schnittleistung 600 N/mm ²	M6-M8 mm
Gewicht	2,7 - 2,8 kg

Mitgeliefertes Zubehör im Detail	
199083-6	Schneidbacken M10 Satz
199085-2	Schneidbacken M8 Satz
199087-8	Schneidbacken M6 Satz
458380-2	Schutzkappe ET
783202-0	6-kant-Stiftschlüssel

SC103DZ	
1	
1	
1	
1	
1	



BL MOTOR

JR103D Akku-Reciprosäge12V max. • 0-3.300 min⁻¹ • 13 mm

Ohne Ladegerät und Akkus. Im Karton.

JR103DZ

- + Leichte und kleine Reciprosäge in gerader Bauform ermöglicht Arbeiten in engen Bereichen
- + Zwei separate Schalter ermöglichen verschiedene Arbeitshaltungen
- + Hublänge: 13 mm, die Hubzahl kann zwischen 0 und 3.300 min⁻¹ mittels Schalter geregelt werden
- + Mit werkzeuglosem Sägeblattwechsel

Leerlaufhubzahl	0 - 3300 min ⁻¹
Max. Schnittleistung Rohr	50 mm
Max. Schnittleistung Holz 90°	50 mm
Hubhöhe	13 mm
Gewicht	1,3 - 1,5 kg

Mitgeliefertes Zubehör im Detail	
783201-2	6-kant-Stiftschlüssel
B-20404	Reciproblatt BIM 100/18Z
B-20432	Reciproblatt BIM 100/6Z

JR103DZ	
1	
1	
1	



E-STOP

JV102D Akku-Pendelhubstichsäge12V max. • 90 mm • 800-3.000 min⁻¹**JV102DSMJ**

Ohne Ladegerät und Akkus. Im Karton.

JV102DZ

- + Leistungsfähige Säge mit dreistufiger PendelhubEinstellung und werkzeuglosem Sägeblattwechsel
- + Die Hubzahl kann zwischen 800 und 3.000 min⁻¹ mittels Einstellrad geregelt werden
- + Die Hubhöhe von 23 mm erlaubt eine Schnittleistung von 90 mm bei Holz sowie 10 mm bei Stahl

Max. Neigung links / rechts	45 °
Schnittleistung Stahl	10 mm
Max. Schnittleistung Aluminium	20 mm
Saugschlauchanschluss Ø innen/außen	23/28 mm
Leerlaufhubzahl	800 - 3000 min ⁻¹
Max. Schnittleistung Holz 90°	90 mm
Hubhöhe	23 mm
Gewicht	1,8 - 1,9 kg

Mitgeliefertes Zubehör im Detail		JV102DSMJ	JV102DZ
197363-4	Schnellladegerät DC10SB	1	-
197406-2	Akku BL1041B	2	- je
456128-6	Kontaktschutzkappe CXT	1	-
457801-1	Absaugstutzen	1	-
457867-1	Gleitschuh Kunststoff	1	-
458191-5	Schutzabdeckung	1	-
821549-5	MAKPAC Gr. 1	1	-
839186-1	Tiefziehteil f. MAKPAC	1	-
783201-2	6-kant-Stiftschlüssel	1	1
A-85628	Stichsägeblatt B-10	1	1



BL MOTOR

SOFT START

JV103D Akku-Pendelhubstichsäge12V max. • 90 mm • 800-3.000 min⁻¹

Ohne Ladegerät und Akkus. Im Karton.

JV103DZ

- + Leistungsfähige Säge mit dreistufiger PendelhubEinstellung und werkzeuglosem Sägeblattwechsel
- + Die Hubzahl kann zwischen 800 und 3.000 min⁻¹ mittels Einstellrad geregelt werden
- + Die Hubhöhe von 23 mm erlaubt eine Schnittleistung von 90 mm bei Holz sowie 10 mm bei Stahl

Schnittleistung Stahl	10 mm
Max. Neigung links / rechts	45 °
Leerlaufhubzahl	800 - 3000 min ⁻¹
Max. Schnittleistung Holz 90°	90 mm
Hubhöhe	23 mm
Max. Schnittleistung Aluminium	20 mm
Saugschlauchanschluss Ø innen/außen	23/28 mm
Gewicht	1,9 - 2,0 kg

Mitgeliefertes Zubehör im Detail	
783201-2	6-kant-Stiftschlüssel
A-85628	Stichsägeblatt B-10

JV103DZ	
1	
1	



BL MOTOR

HS301D Akku-Handkreissäge
12V max. • 25,5 mm • 1.500 min⁻¹

Ohne Ladegerät und Akkus. Im Karton.

HS301DZ



- + Kleine und leichte Handkreissäge für kleine Arbeiten
- + Die Drehzahl beträgt 1.500 min⁻¹
- + Der Sägeblattdurchmesser von 85 mm erlaubt eine max. Schnittleistung von 25,5 mm
- + Eine Blaskvorrichtung hält die Schnittstelle sauber

Saugschlauchanschluss	Ø innen/außen	25/31 mm
Leerlaufdrehzahl		1500 min ⁻¹
Bohrung		15 mm
Max. Schnittleistung 45°		16,5 mm
Max. Schnittleistung 90°		25,5 mm
Gewicht		1,6 - 1,7 kg

Mitgeliefertes Zubehör im Detail		HS301DZ
452237-9	Absaugstutzen	1
783202-0	6-kant-Stiftschlüssel	1
	SPECIALIZED Sägeblatt 85x15x20Z	1

TM30D Akku-Multifunktionswerkzeug
12V max. • 6.000-20.000 min⁻¹

Inkl. umfangreichem Zubehör.

TM30DSMJX5

Ohne Ladegerät und Akkus. Im Karton.

TM30DZ



- + Händliches Multifunktionswerkzeug zum Sägen, Schneiden und Schleifen
- + Umfangreiches Zubehör für ein breites Anwendungsspektrum optional lieferbar
- + Mit Sanftanlauf und Wiederanlaufschutz
- + Die Oszillations-Zahl kann zwischen 6.000 und 20.000 min⁻¹ geregelt werden
- + Der Oszillationswinkel beträgt jeweils 1,6° nach rechts und links

Oszillationswinkel		2 x 1,6 °
Schleiffläche (Dreieck)		93 x 93 x 93 mm
Leerlauf-Oszillation		6000-20000 min ⁻¹
Gewicht		1,1 - 1,3 kg

Mitgeliefertes Zubehör im Detail		TM30DSMJX5	TM30DZ
196271-6	Adapter A Multifunk.Werkzeug	1	-
197363-4	Schnellladegerät DC10SB	1	-
197406-2	Akku BL1041B	2	- je
199630-3	Staubabsaugungset	1	-
456128-6	Kontaktschutzkappe CXT	1	-
821538-0	Zubehörbox	1	-
821550-0	MAKPAC Gr. 2	1	-
838612-7	Tiefziehteil f. MAKPAC	1	-
B-21587	Delta-Schleifpapier	1	-
B-21624	Delta-Schleifpapier	1	-
B-22953	Delta-Schleifpapier	1	-
B-64799	Segmentsägeblatt	1	-
B-64814	Tauchsägeblatt	1	-
B-64836	Segmentsägeblatt	1	-
B-64858	Tauchsägeblatt	1	-
B-64870	Tauchsägeblatt	1	-
B-64917	Tauchsägeblatt	1	-
B-64995	Schaber	1	-
B-65115	Delta-Schleifplatte Klett TMA078	1	-
783233-9	6-kant-Stiftschlüssel	1	1

PV301D Akku-Schleifer und -Polierer
12V max. • 50/80 mm • 0-2.800/0-9.500 min⁻¹

Ohne Ladegerät und Akkus. Im Karton.

PV301DZ



- + Polieren und Schleifen mit einer Maschine
- + Inklusive zwei Schleiftellern mit Ø 50 mm und 75 mm
- + Bspw. für Arbeiten mit 80 mm Polierschwämmen und -hauben mit Klettaufnahme
- + Die Drehzahl ist über den feinfühliglen Elektronikschalter regulierbar, die Maschine hat 2 Leistungsstufen 0-2.800 min⁻¹ und 0-9.500 min⁻¹
- + Mitbürstenlosem, verschleißarmen Motor

Leerlaufdrehzahl		0 - 2 800 / 9 500 min ⁻¹
Durchmesser Schleifteller		50 / 75 mm
Gewicht		1,1 - 1,2 kg

Mitgeliefertes Zubehör im Detail		PV301DZ
140X75-2	Seitengriff 30	1
191N90-9	Klett-Schwamm	1
191N91-7	Klett-Schwamm	1
191N92-5	Polierhaube	1
743124-6	Schleifteller	1
743125-4	Schleifteller Klett	1
743126-2	Adapter	1

Schleif- und Viesscheiben für PV301

Bez.	VPE	Ø (mm)	Art.-Nr.	Preis ohne MwSt.	Preis inkl. MwSt.
Schleifscheibe A60	25 St.	50	E-07412		
Schleifscheibe A80	25 St.	50	E-07428		
Schleifscheibe A120	25 St.	50	E-07434		
Schleifscheibe Z60	25 St.	50	E-07440		
Schleifscheibe Z80	25 St.	50	E-07456		
Viesscheibe Hart-Grob	25 St.	50	E-07462		
Viesscheibe Hart-Medium	25 St.	50	E-07478		
Viesscheibe Hart-Fein	25 St.	50	E-07484		
Viesscheibe Weich-Medium	25 St.	50	E-07509		
Viesscheibe Weich-Fein	25 St.	50	E-07515		
Viesscheibe Weich-Grob	25 St.	50	E-07490		

Schleifscheiben

Z: Mit Zirconium-Beschichtung für grobe Schleifarbeiten mit höherem Abtrag



Viesscheiben

Weich: Zum Schleifen unebener Oberflächen, Mulden etc. bspw. zum Finish der Karosserieoberfläche vor dem Lackieren.



A: Mit Aluminiumoxid-Beschichtung für feine Schleifarbeiten mit geringem Abtrag.

Hart: Für ein gleichmäßiges und effizientes Schleifen großer, ebener Flächen bspw. zum Säubern der Karosserie von Rost oder Lackresten



CP100D Akku-Universalschere
12V max. • 6 mm • 300 min⁻¹

Ohne Ladegerät und Akkus. Im Karton.

CP100DZ



- + Vielseitig einsetzbare Universalschere für Kartonpapier und dünne Teppiche, Leder und Gummi
- + Schneidet je nach Material bis zu 6 mm

Leerlaufdrehzahl		300 min ⁻¹
max. Schnittleistung		6 mm
Gewicht		0,72 - 0,88 kg

Mitgeliefertes Zubehör im Detail		CP100DZ
144620-1	Untermesser ET	1
198603-3	Messer ET	1

PT354D Akku-Stiftnagler
12V max. • 15-35 mm



- + Zum schnellen und einfachen Befestigen von Deko-Leisten, Fußleisten und Textilien
- + Für Stifte mit einer Dicke von 0,6 mm, die kaum Spuren hinterlassen
- + Die max. Stiftlänge für Holz beträgt 35 mm sowie 30 mm für MDF



Drahtstärke	0,6-0,6 mm
Stiftlänge	15-35 mm
Magazinkapazität	120
Gewicht	1,8 - 2,0 kg

PT354DSMJ		Ohne Ladegerät und Akkus. Im Karton.		PT354DZ
Mittelgeliefertes Zubehör im Detail		PT354DSMJ	PT354DZ	
197363-4	Schnellladegerät DC10SB	1	-	
197406-2	Akku BL1041B	2	- je	
456128-6	Kontaktschutzkappe CXT	1	-	
821549-5	MAKPAC Gr. 1	1	-	
839166-7	Tiefziehteil f. MAKPAC	1	-	
251314-2	Schraube M4x12 ET	-	1	
346909-5	Einhängebügel ET	1	1	
783201-2	6-kant-Stiftschlüssel	1	1	
422372-7	Oberflächenschützer	2	2 je	

ST113D Akku-Tacker
12V max. • 7-10 mm • 150 Stück



- + Leistungsfähiger Tacker zum schnellen und einfachen Einschlagen von Klammern
- + Geeignet für die Montage von Polsterungen, Dachpaneelen, Dämmstoffen, Unterlagen und anderen Baumaterialien
- + Einzel- oder Serienauslösung
- + Variable Einschlagtiefe über leichtgängige Rändelschraube einstellbar

XPT



Gauge	0,5 x 0,7 Ga
Klammernbreite	10 mm
Magazinkapazität	150
Klammerdimension (LxB)	10 / 7-10 mm
Gewicht	1,3 - 1,5 kg

ST113DSMJ		Ohne Ladegerät und Akkus. Im Karton.		ST113DZ
Mittelgeliefertes Zubehör im Detail		ST113DSMJ	ST113DZ	
197363-4	Schnellladegerät DC10SB	1	-	
197406-2	Akku BL1041B	2	- je	
266622-8	Flachrundkopfschraube M4x12 ET	1	-	
456128-6	Kontaktschutzkappe CXT	1	-	
783201-2	6-kant-Stiftschlüssel	1	-	
821549-5	MAKPAC Gr. 1	1	-	
839019-0	Tiefziehteil f. MAKPAC	1	-	
839166-7	Tiefziehteil f. MAKPAC	1	-	
251314-2	Schraube M4x12 ET	-	1	
346909-5	Einhängebügel ET	1	1	

SD100D Akku-Trockenbausäge
12V max. • 0-6.000 min⁻¹ • 15 mm



- + Zum Eintauchen in montierte Gipskartonplatten für nachträgliche Ausschnitte
- + Sehr handlich und leicht für optimale Flexibilität im Einsatz
- + Leicht einstellbare Schnitttiefe von bis zu 15 mm
- + Mit Anschluss für Staubabsaugung

Schlagzahl	0 - 6000 min ⁻¹
Max. Schnittleistung Holz 90°	15 mm
Hubhöhe	6 mm
Max. Schnittleistung Gipskarton	30 mm
Saugschlauchanschluss	Ø innen/außen 25/31 mm
Gewicht	1,4 - 1,6 kg

SD100DSMJ		Ohne Ladegerät und Akkus. Im Karton.		SD100DZ
Mittelgeliefertes Zubehör im Detail		SD100DSMJ	SD100DZ	
123559-1	Absauggehäuse kpl. ET	1	-	
456624-4	Gleitschuh Kunststoff	1	-	
456632-5	Sägeblattabdeckung	1	-	
783201-2	6-kant-Stiftschlüssel	1	-	
B-49703	Trockenbausägeblatt Gipskarton	1	-	

CG100D Akku-Kartuschenpistole
12V max. • 310/600 ml



- + Kartuschenpistole für 310 ml Kartuschen und 600 ml Schlauchbeutel
- + 5 Drehzahlen einstellbar für unterschiedliche Materialien und Breiten der Ausgabemenge
- + Dieses leichte und kompakte Gerät ist eine ideale Wahl für das Abdichten und Kleben



Schnittleistung	214 / 350 mm
Schubkraft	5000 N
Vorschub-Geschwindigkeit	0-28 mm/s
Gewicht	1,9 - 2,6 kg

CG100DSYEX		Ohne Ladegerät und Akkus. Im Transportkoffer.		CG100DZXX
Mittelgeliefertes Zubehör im Detail		CG100DSYEX	CG100DZXX	
196352-6	Beutelhalter kpl.	1	-	
197363-4	Schnellladegerät DC10SB	1	-	
197393-5	Akku BL1016	2	- je	
456128-6	Kontaktschutzkappe CXT	1	-	
123221-8	Kolben C ET	1	1	
142071-2	Kolben A ET	1	1	
142072-0	Kolben B ET	1	1	
196351-8	Kartuschenhalter kpl.	1	1	
821710-4	Transportkoffer	1	1	
454226-0	Düse	3	3 je	

CC301D Akku-Glas- und Fliesenscheider
12V max. • 85 mm • 1.600 min⁻¹ • 0,5 l



- + Kompakter und leichter Akku-Glas- und Fliesenscheider mit einer Drehzahl von 1.600 min⁻¹ für staubfreies Schneiden von Fliesen, Glas und anderen Hartstoffen
- + Ausgestattet mit einem 0,5 Liter Wassertank und 85 mm Diamantscheibe, mit einer Schnitttiefe von 25,5 mm



Kapazität Flüssigkeiten	0,5 L
Leerlaufdrehzahl	1600 min ⁻¹
Max. Schnittleistung 45°	16,5 mm
Bohrung	15 mm
Max. Schnittleistung 90°	25,5 mm
Gewicht	1,8 - 1,9 kg

CC301DSMJ		Ohne Ladegerät und Akkus. Im Karton.		CC301DZ
Mittelgeliefertes Zubehör im Detail		CC301DSMJ	CC301DZ	
197363-4	Schnellladegerät DC10SB	1	-	
197406-2	Akku BL1041B	2	- je	
456128-6	Kontaktschutzkappe CXT	1	-	
821551-8	MAKPAC Gr. 3	1	-	
838568-4	Tiefziehteil f. Makpac	1	-	
783202-0	6-kant-Stiftschlüssel	1	1	
B-21098	Diamantscheibe Glas	1	1	

CL108FD Akku-Staubsauger
 12V max. • 44 mbar • 0,6 l • 1,2 m³/min

- + Dieser geräuscharme Staubsauger mit hoher Saugleistung und einem LED-Arbeitslicht ist ideal für die Beseitigung von Schmutz und Staub vom Boden, in Treppenhäusern, an Arbeitsorten oder in Fahrzeugen

2.0 Ah

CL108FDSA

Ohne Ladegerät und Akkus. Im Karton.

CL108FDZW

Betriebszeit CXT / 2,0 Ah13 / 15 / 33 min	
Betriebszeit CXT / 4,0 Ah20 / 24 / 50 min	
Bodendüse	1
Leistung	30 W
Max. Unterdruck	44 mbar
Behältervolumen Staub max.	0,6 L
Luftvolumen	1,2 m³/min
Gewicht	1,0 - 1,2 kg

Mitgeliefertes Zubehör im Detail

	CL108FDSA	CL108FDZW
197363-4 Schnellladegerät DC10SB	1	-
197396-9 Akku BL1021B	1	-
456128-6 Kontaktschutzkappe CXT	1	-
123486-2 Bodendüse	1	1
443060-3 Feinfilter ET	1	1
451208-3 Grobfilter ET	1	1
451240-7 Fugendüse	1	1
451241-5 Verlängerungsrohr	1	1
451242-3 Halter	1	1

CL121D Akku-Staubsauger
 12V max. • 46 mbar • 0,55 l

- + Mit 3 Saugstufen und als Gebläse einsetzbar
- + Wahlweise einsetzbar mit Staubbeutel aus Papier 0,33 Liter oder Textil 0,55 Liter

2.0 Ah

CL121DSA

Ohne Ladegerät und Akkus. Im Karton.

CL121DZX

Betriebszeit CXT / 2,0 Ah10 / 12 / 25 min	
Bodendüse	1
Behältervolumen max.	0,33 L
Behältervolumen Staub max.	0,5 L
Gewicht	1,7 - 1,8 kg

Mitgeliefertes Zubehör im Detail

	CL121DSA	CL121DZX
197363-4 Schnellladegerät DC10SB	1	-
197396-9 Akku BL1021B	1	-
456128-6 Kontaktschutzkappe CXT	1	-
140H92-6 Saugschlauch	1	1
140H94-2 Bürstendüse 360°	1	1
140H95-0 Polsterdüse	1	1
140J64-3 Gebläsedüse	1	1
162544-9 Schultergurt	1	1
194566-1 Papierfilter	1	1
422437-5 Gummi-Fugendüse	1	1
459056-4 Vliesdüse	1	1
832188-6 Transporttasche	1	1

CL107FD Akku-Staubsauger
 12V max. • 50 mbar • 0,5 l • 1,4 m³/min

- + Dieser geräuscharme Staubsauger mit hoher Saugleistung und einem LED-Arbeitslicht ist ideal für die Beseitigung von Schmutz und Staub vom Boden, in Treppenhäusern, an Arbeitsorten oder in Fahrzeugen
- + Die Laufzeit mit einem 4,0 Ah-Akku beträgt bis zu 40 Minuten

Behältervolumen Staub max.	0,5 L
Behältervolumen max.	0,33 L
Max. Unterdruck	50 mbar
Luftvolumen	1,4 m³/min
Gewicht	1,1 - 1,3 kg

Mitgeliefertes Zubehör im Detail

	CL107FDZ
123488-8 Bodendüse	1
194566-1 Papierfilter	1
451243-1 Fugendüse	1
451244-9 Verlängerungsrohr	1
451245-7 Halter	1

Ohne Ladegerät und Akkus. Im Karton.

CL107FDZ
MP100D Akku-Kompressor
 12V max. • 8,3 bar • 10,0 l/min

- + 12 V Akku-Kompressor mit Display und + / - Tasten zum exakten Voreinstellen des gewünschten Drucks
- + Der Kompressor erreicht einen Druck von bis zu 8,3 bar
- + Mit Adaptern für Autoreifen, Fahrradreifen mit Blitzventil oder französischem Ventil, für Luftmatratzen und Bälle
- + Der Schlauch ist 0,65 m lang
- + Mit eingebauter LED zur Ausleuchtung des Umfelds

Maximaler Druck	8,3 bar
Luftfördermenge	10 L/min
Schlauchlänge	0,65 m
Gewicht	1,2 - 1,3 kg

Mitgeliefertes Zubehör im Detail

	MP100DZ
TE00000333 Schwimmreifenadapter	1
TE00000594 Ventiladapter französisch	1
TE00000592 Ballpumpenadapter	1
TE00000597 Ventiladapter Blitzventil	1

Ohne Ladegerät und Akkus. Im Karton.

MP100DZ
CF101D Akku-Lüfter
 12V max. • 4,6 m³/min • 3,0 m/s • 3-stufig

- + Kompakter tragbarer Akku-Lüfter mit drei Luftstromereinstellungen und geringem Platzbedarf
- + Bietet zusätzlichen Komfort bei heißem Wetter und beschleunigt das Trocknen von Farbe oder Spachtelmasse
- + 45 Grad Pendelbewegung nach links und rechts

Luftgeschwindigkeit	3,0 / 2,5 / 2,0 m/s
Luftvolumen	4,6 / 3,8 / 3,0 m³/min
Durchmesser	180 mm
Laufzeit schnell	275 min
Laufzeit langsam	630 min
Laufzeit mittel	380 min
Max. Neigung links / rechts	45 °
Gewicht	1,3 - 1,7 kg

Ohne Ladegerät und Akkus. Im Karton.

CF101DZ

SK700D Akku-Multilinielaser
12V max. • 10 m



- + Selbstnivellierender Kreuzlinienlaser mit vier roten vertikalen und vier horizontalen Linien, womit drei 360°-Laserslinien projiziert werden können
- + Der Kreuzlinienlaser garantiert eine hohe Genauigkeit von ± 2 mm auf 10 m Entfernung
- + Drei Helligkeitsstufen wählbar: Eco / Normal / Hell
- + Die Laufzeit mit einer 4,0 Ah-Akkuladung beträgt etwa 22 h

XPT

Messbereich	25 (70) m
Nivelliergenauigkeit	±4 °
Innengewinde für Stative	1/4" / 5/8"
Betriebszeit CXT / 2,0 Ah	11 h
Betriebszeit CXT / 4,0 Ah	22 h
Laserklasse	2: 635nm
Temperaturbereich	-10-50 °
Genauigkeit	±2mm / 10m
Schutzart (IP Code)	IP54
Gewicht	0,99 - 1,2 kg

Mitgeliefertes Zubehör im Detail	
LE00785638	Markierungsplatte magnetisch
LE00929104	Wandhalter

Ohne Ladegerät und Akkus. In Transporttasche. **SK700D**



Mitgeliefertes Zubehör im Detail	
SK700D	1
	1

SK700GD Akku-Multilinielaser
12V max. • 10 m



- + Selbstnivellierender Kreuzlinienlaser mit vier grünen vertikalen und vier horizontalen Linien, womit drei 360°-Laserslinien projiziert werden können
- + Der Kreuzlinienlaser garantiert eine hohe Genauigkeit von ± 2 mm auf 10 m Entfernung
- + Drei Helligkeitsstufen wählbar: Eco / Normal / Hell
- + Die Laufzeit mit einer 4,0 Ah-Akkuladung beträgt etwa 14 h

XPT

Nivelliergenauigkeit	±4 °
Messbereich	35 (70) m
Betriebszeit CXT / 4,0 Ah	14 h
Innengewinde für Stative	1/4" / 5/8"
Genauigkeit	±2mm / 10m
Laserklasse	2: 515nm
Temperaturbereich	-10-50 °
Schutzart (IP Code)	IP54
Betriebszeit CXT / 2,0 Ah	7 h
Gewicht	0,99 - 1,2 kg

Mitgeliefertes Zubehör im Detail	
LE00823195	Markierungsplatte
LE00929104	Wandhalter

Ohne Ladegerät und Akkus. In Transporttasche. **SK700GD**



Mitgeliefertes Zubehör im Detail	
SK700GD	1
	1

SK40GD Akku-Multilinielaser
12V max. • 10 m



- + Selbstnivellierender Multilinielaser mit vier vertikalen und einer horizontalen Linie, die in vier Modi zu- und abgeschaltet werden
- + Der Multilinielaser mit gut sichtbaren grünen Laserslinien garantiert eine hohe Genauigkeit von ± 1 mm auf 10 m Entfernung
- + Der ausgetüftelte Dreifuß verspricht einen festen Stand, über zwei Stell-schrauben ist dieser feinjustierbar
- + Zwei Helligkeitsstufen wählbar

XPT

Laserklasse	2: 515nm
Temperaturbereich	-10-40 °
Schutzart (IP Code)	IP54
Genauigkeit	±1mm / 10m
Nivelliergenauigkeit	±4 °
Gewicht	1,4 - 1,6 kg

Mitgeliefertes Zubehör im Detail	
TK02100200	Lasersichtbrille
TKK233F000	Transporttasche

Ohne Ladegerät und Akkus. In Transporttasche. **SK40GDZ**



Mitgeliefertes Zubehör im Detail	
SK40GDZ	1
	1

SK105D Akku-Kreuzlinienlaser
12V max. • 25 m



- + Selbstnivellierender Kreuzlinienlaser mit roten vertikalen und horizontalen Linien, die getrennt oder zusammen verwendet werden können
- + Sichtweite 25 Meter
- + 2 Helligkeitsstufen
- + Der Laser ist staub- und spritzwassergeschützt mit IP54-Schutzklasse, seine Laufzeit mit einer 4,0 Ah-Akkuladung beträgt etwa 40 Stunden

XPT

Schutzart (IP Code)	IP54
Genauigkeit	±3mm / 10m
Temperaturbereich	-10-50 °
Laserklasse	2: 635nm
Innengewinde für Stative	1/4" / 5/8"
Betriebszeit CXT / 4,0 Ah	40 h
Betriebszeit CXT / 2,0 Ah	20 h
Nivelliergenauigkeit	±4 °
Messbereich	25 m
Messbereich mit Detektor	80 m
Gewicht	0,67 kg

Mitgeliefertes Zubehör im Detail	
LE00785638	Markierungsplatte magnetisch

Ohne Ladegerät und Akkus. In Transporttasche. **SK105DZ**



Mitgeliefertes Zubehör im Detail	
SK105DZ	1

SK105GD Akku-Kreuzlinienlaser
12V max. • 35 m



- + Selbstnivellierender Kreuzlinienlaser mit grünen vertikalen und horizontalen Linien, die getrennt oder zusammen verwendet werden können
- + Sichtweite 35 Meter
- + 2 Helligkeitsstufen
- + Der Laser ist staub- und spritzwassergeschützt mit IP54-Schutzklasse, seine Laufzeit mit einer 4,0 Ah-Akkuladung beträgt etwa 20 Stunden

XPT

Temperaturbereich	-10-50 °
Laserklasse	2: 525nm
Schutzart (IP Code)	IP54
Innengewinde für Stative	1/4" / 5/8"
Genauigkeit	±3mm / 10m
Messbereich	35 m
Messbereich mit Detektor	80 m
Nivelliergenauigkeit	±4 °
Betriebszeit CXT / 2,0 Ah	10 h
Betriebszeit CXT / 4,0 Ah	20 h
Gewicht	0,67 kg

Ohne Ladegerät und Akkus. In Transporttasche. **SK105GDZ**



Mitgeliefertes Zubehör im Detail	
SK105GDZ	1

SK106D Akku-Kreuzlinienlaser
12V max. • 25 m

Ohne Ladegerät und Akkus. In Transporttasche.

SK106DZ

- + Selbstnivellierender Kreuzlinienlaser mit roten vertikalen und horizontalen Linien, die getrennt oder zusammen verwendet werden können
- + Punkt lasert auf, ab, links, rechts
- + Sichtweite 25 Meter
- + 2 Helligkeitsstufen
- + Der Laser ist staub- und spritzwassergeschützt mit IP54-Schutzklasse, seine Laufzeit mit einer 4,0 Ah-Akkuladung beträgt etwa 40 Stunden

XPT

Nivelliergenauigkeit	±4 °
Messbereich	25 m
Messbereich mit Detektor	80 m
Betriebszeit CXT / 2,0 Ah	20 h
Betriebszeit CXT / 4,0 Ah	40 h
Innengewinde für Stative	1/4" / 5/8"
Laserklasse	2: 635nm
Schutzart (IP Code)	IP54
Genauigkeit	±3mm / 10m
Temperaturbereich	-10-50 °
Gewicht	0,69 kg

Mitgeliefertes Zubehör im Detail	SK106DZ
LE00785638 Markierungsplatte magnetisch	1
LE00870134 L-Adapter PRO bei Wandmontage	1

SK106GD Akku-Kreuzlinienlaser
12V max. • 35 m

Ohne Ladegerät und Akkus. In Transporttasche.

SK106GDZ

- + Selbstnivellierender Kreuzlinienlaser mit grünen vertikalen und horizontalen Linien, die getrennt oder zusammen verwendet werden können
- + Punkt lasert auf, ab, links, rechts
- + Sichtweite 35 Meter
- + 2 Helligkeitsstufen
- + Der Laser ist staub- und spritzwassergeschützt mit IP54-Schutzklasse, seine Laufzeit mit einer 4,0 Ah-Akkuladung beträgt etwa 20 Stunden

XPT

Schutzart (IP Code)	IP54
Laserklasse	2: 525nm
Temperaturbereich	-10-50 °
Genauigkeit	±3mm / 10m
Betriebszeit CXT / 2,0 Ah	10 h
Betriebszeit CXT / 4,0 Ah	20 h
Nivelliergenauigkeit	±4 °
Messbereich	35 m
Messbereich mit Detektor	80 m
Gewicht	0,69 kg

Mitgeliefertes Zubehör im Detail	SK106GDZ
LE00823195 Laser Target grün	1
LE00870134 L-Adapter PRO bei Wandmontage	1

SK209GD Akku-Multilinielaser
12V max. • 10 m

Ohne Ladegerät und Akkus. Im Transportkoffer.

SK209GDZ

- + Selbstnivellierender Multilinielaser mit zwei grünen vertikalen und horizontalen Linien, die getrennt oder zusammen verwendet werden können
- + Sichtweite 10 Meter
- + 3 Helligkeitsstufen wählbar: Eco / Normal / Hell
- + Der Laser ist staub- und spritzwassergeschützt mit IP54-Schutzklasse, seine Laufzeit mit einer 4,0 Ah-Akkuladung beträgt etwa 40 Stunden

XPT

Nivelliergenauigkeit	±2 °
Betriebszeit CXT / 2,0 Ah	20 h
Betriebszeit CXT / 4,0 Ah	40 h
Innengewinde für Stative	5/8"
Schutzart (IP Code)	IP54
Temperaturbereich	-10-40 °
Genauigkeit	±1mm / 10m
Laserklasse	2: 515nm
Gewicht	1,5 - 1,6 kg

Mitgeliefertes Zubehör im Detail	SK209GDZ
TK00SB0001 Schultergurt	1
TK02100200 Lasersichtbrille	1
TKAK400MUN Transportkoffer Alu	1

SK312GD Akku-Multilinielaser
12V max. • 10 m

Ohne Ladegerät und Akkus. Im Transportkoffer.

SK312GDZ

- + Selbstnivellierender Kreuzlinienlaser mit drei grünen vertikalen und horizontalen Linien, die getrennt oder zusammen verwendet werden können
- + Sichtweite 10 Meter
- + 3 Helligkeitsstufen wählbar: Eco / Normal / Hell
- + Der Laser ist staub- und spritzwassergeschützt mit IP54-Schutzklasse, seine Laufzeit mit einer 4,0 Ah-Akkuladung beträgt etwa 28 Stunden

XPT

Nivelliergenauigkeit	±2 °
Innengewinde für Stative	5/8"
Betriebszeit CXT / 2,0 Ah	14 h
Betriebszeit CXT / 4,0 Ah	28 h
Schutzart (IP Code)	IP54
Laserklasse	2: 515nm
Temperaturbereich	-10-40 °
Genauigkeit	±1mm / 10m
Gewicht	1,5 - 1,6 kg

Mitgeliefertes Zubehör im Detail	SK312GDZ
TK00SB0001 Schultergurt	1
TK02100200 Lasersichtbrille	1
TKAK400MUN Transportkoffer Alu	1

CP0000001 Batterie-Adapter ADP09

Für Akku-Multi Linienlaser

- + Der Batterie-Adapter ADP09 ist kompatibel mit den Akku-Multi Linienlasern SK700GD, SK700D, SK209GD und SK312GD
- + Für 8 AA-Batterien á 1,5 V (Zink-Kohle, Alkaline oder Ni-MH)





- + Ein handlicher Rotationslaser für horizontale und vertikale Vermessung
- + Geeignet für präzise Messung von Erhebungen, Neigungen und Höhen oder Überprüfung der exakten Fluchtlinien von Fliesen oder Wänden

Nivelliergenauigkeit	±6°
Messbereich	Ø 200 m
Rotationsgeschwindigkeit des Lasers	0, 300, 450, 600 min ⁻¹
Innengewinde für Stative	5/8"
Laserklasse	II (<1mW)
Schutzart (IP Code)	IP54
Temperaturbereich	-10-40 °
Genauigkeit	± 1mm / 10m
Stromversorgung	2 x 1,5V (D)
Gewicht	1,6 kg

Mitgeliefertes Zubehör im Detail

LE00775106	Markierungsplatte magnetisch
LE00784968	Plattenhalter magnetisch
LE00791661	Wandhalter
LE00796587	Empfänger LR150
LE00796588	Fernbedienung RC30
LE00834534	Lasersichtbrille

SKR200Z

1
1
1
1
1
1

Übersicht Laserlinien und einstellbare Modi

Die Abbildungen zeigen grüne Laserlinien. Gleiche Einstellungen gelten auch für die Modelle mit roten Laserlinien.

Nivellierung entriegelt

SK700GD
SK700D

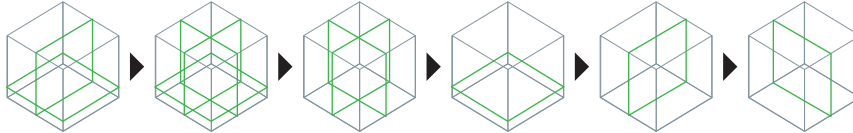

Nivellierung verriegelt

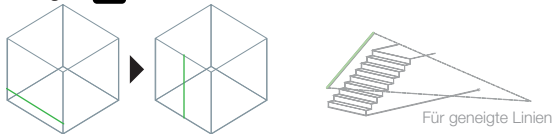

Grüne Laserlinien sind auch in einer hellen Umgebung besonders gut erkennbar.

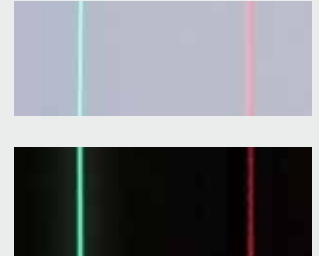

SK40GD

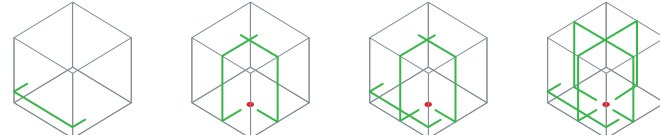

SK312GD

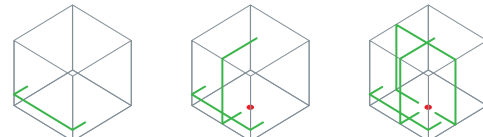

SK209GD

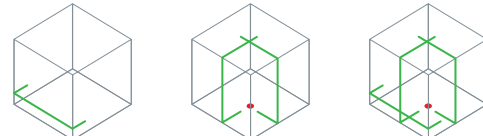

SK106GD
SK106D

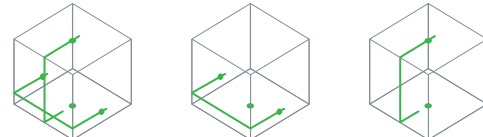

SK105GD
SK105D

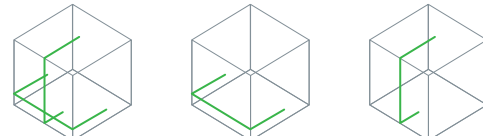

Zubehör für Linienlaser



Bez.	Art.-Nr.	Preis ohne MwSt.	Preis inkl. MwSt.
Laser-Empfänger LDG-3 Für SK209G/D, SK312GD/D	TK0LDG301F		
Laser-Empfänger LDX-1 Für SK105GD/D, SK106GD/D	LE00855702		
Laser-Empfänger LDG-5 Für SK40GD	TK0LDG501G		
Wand- und Deckenadapter für universelle Anwendungen mit Höhenverstellfunktion Für SK700GD/D	LE00870137		
USB-Adapter für DECADP05 Für SK105GD/D, SK106GD/D	199178-5		
Transporttasche 330x175x125 Für SK105GD/D, SK106GD/D	832173-9		



CV101D Akku-Thermoweste
12V max.

Ohne Ladegerät und Akkus. Im Karton.



- + Akku-Thermoweste für raue Bedingungen
- + Mit entsprechendem Adapter kompatibel mit 12 V max. Akku
- + Das wasserabweisende Material schützt vor leichtem Regen
- + Heizelemente an Schultern und Rücken
- + Die Laufzeit beträgt je nach Heizstufe bis zu 14 Stunden
- + Inklusive 12 V max. Akku-Adapter mit USB-Anschluss zum Laden von Smartphones

Betriebsdauer 12 V / 4,0 Ah	14 / 7,5 / 4
Gewicht	0,7 kg

ML103 LED-Akku-Taschenlampe
12V max • 240 lx

Ohne Ladegerät und Akkus. Im Karton.

DEAML103

- + Besonders leicht und kompakt
- + Das ergonomische Design ermöglicht den Griff von oben oder von der Seite
- + 1,5 W weiße Einzel-LED (diffus) für helle und großflächige Ausleuchtung

LED-Lampenleistung	1,5 W
Betriebszeit CXT / 4,0 Ah	28 h
Betriebszeit CXT / 2,0 Ah	14 h
Lichtstrom	100 Lumen
Betriebszeit CXT / 1,5 Ah	11 h
Leuchtstärke (1 m Entfernung)	240 lx
Gewicht	0,27 - 0,43 kg

ML104 LED-Akku-Werkstattleuchte
12V max • 340 lx

Ohne Ladegerät und Akkus. Im Karton.

DEBML104

- + Nutzbar als Laterne mit 360°-Ausleuchtung und als Taschenlampe mit gebündeltem Lichtstrahl
- + Mit USB-Anschluss zum Laden von Smartphones etc
- + Drei Betriebsmodi

Leuchtstärke (1 m Entfernung)	340 lx
Lichtstrom	710 Lumen
LED-Lampenleistung	0,5 W
Betriebszeit CXT / 4,0 Ah	17 h
Gewicht	0,61 - 0,78 kg

XPT**ML105 LED-Akku-Handleuchte**
12V max • 5.500 lx

Ohne Ladegerät und Akkus. Im Karton.

DEAML105

- + Sehr helle Akku-Lampe zur Ausleuchtung von schwer zugänglichen Arbeitsplätzen
- + 12-fach verstellbarer Lampenkopf aus Aluminium
- + LED mit langer Lebensdauer (Leistungsaufnahme 4,9 W)

Leuchtstärke (1 m Entfernung)	5500 lx
Lichtstrom	190 Lumen
Betriebszeit CXT / 4,0 Ah	14 h
LED-Lampenleistung	4,9 W
Gewicht	0,53 - 0,70 kg

ML106 LED-Akku-Handstrahler
12V max. • 4.500 lx

Ohne Ladegerät und Akkus. Im Karton.

DEBML106

- + Sehr helle Akku-Lampe zur Ausleuchtung von schwer zugänglichen Arbeitsplätzen
- + 12-fach verstellbarer Lampenkopf aus Aluminium und verstellbarer Lichtkegel
- + LED mit langer Lebensdauer (Leistungsaufnahme 4,9 W)

Leuchtstärke (1 m Entfernung)	4500 lx
Lichtstrom	190 Lumen
Betriebszeit CXT / 4,0 Ah	12 h
LED-Lampenleistung	4,9 W
Gewicht	0,40 - 0,78 kg

UR100D Akku-Rasentrimmer
12V max. • 10.000 min⁻¹ • 26 cm



- + Ein kompakter und leichter Rasentrimmer zum Nacharbeiten und Ausputzen
- + Der Schnittkreis beträgt 26 cm bei Verwendung mit Fadenkopf und 23 cm bei Verwendung mit Kunststoffmesser
- + Stufenlos, teleskopisch verstellbarer Schaft zur individuellen Einstellung auf die Körpergröße
- + Angenehmer Tragekomfort durch Schultergurt

XPT



UR100DSME

Ohne Ladegerät und Akkus. Im Karton.

UR100DZ

		Mittelgeliefertes Zubehör im Detail	UR100DSME	UR100DZ
Leerlaufdrehzahl	10 000 min ⁻¹	197363-4	Schnellladegerät DC10SB	1 -
Fadenstärke	1,65 mm	197406-2	Akku BL1041B	2 - je
Spindelgewinde	M8 x 1,25 RH	456128-6	Kontaktschutzkappe CXT	1 -
Schnittkreis	230 - 260 mm	E-01731	Mähfaden Four-Leaf	1 -
Gewicht	1,9 - 2,1 kg	125516-5	Schultergurt einfach	1 1
		198854-8	1-Fadenkopf Tap&Go 1,65 mm	1 1
		783202-0	6-kant-Stiftschlüssel	1 1
		831304-7	Zubehörtasche	1 1

UM600D Akku-Gras-/Strauchschere
12V max. • 2.500 min⁻¹



- + Leichte und handliche Akku-Gras-/Strauchschere
- + Mit wenigen Handgriffen umrüstbar zu einer Heckenschere
- + Rostfreies Scherblatt, beidseitig geschliffen

XPT



UM600DSMEX

Ohne Ladegerät und Akkus. Im Karton.

UM600DZX

		Mittelgeliefertes Zubehör im Detail	UM600DSMEX	UM600DZX
Schnittkreis	160 mm	197363-4	Schnellladegerät DC10SB	1 -
Schlagzahl	1250 min ⁻¹	197406-2	Akku BL1041B	2 - je
Leerlaufdrehzahl	2500 min ⁻¹	195267-4	Grasscherblatt 16cm	1 1
Gewicht	1,3 - 1,5 kg	198401-5	Schnittgutsammler 20cm	1 1
		198408-1	Scherblatt kpl. 20 cm	1 1
		452055-5	Scherblattschutz Messerseite	1 1
		457426-1	Schnittgutsammler 16 cm	1 1

UN460WD Akku-Heckenschneider
12V max. • 46 cm • 18 mm



- + Der Motor des Akku-Heckenschneiders wird durch einen 12 V max. Akku angetrieben und erreicht eine Leerlaufhubzahl von 3.600 min⁻¹
- + Die Schnittlänge beträgt 46 cm, die max. Aststärke 18 mm
- + Das Scherblatt ist in 10 Stufen um 135° (aufwärts 60°, abwärts 75°) verstellbar
- + Dank des geringen Gesamtgewichts von nur 3,0 kg ist die Maschine auch für lange Hecken geeignet

XPT

Schlagzahl	3600 min ⁻¹
Gewicht	2,8 - 3,0 kg

Mittelgeliefertes Zubehör im Detail	UN460WDZ
413720-1 Aufbewahrungsbehälter	1

Ohne Ladegerät und Akkus. Im Karton.

UN460WDZ

UC100D Akku-Astsäge
12V max. • 10 cm • 8 m/s



- + Handliche kleine Kettensäge zum Ausasten und für Korrekturschnitte
- + Sichtenfenster am Öltank zur Kontrolle des Ölstands
- + Neue einfache werkzeuglose Kettenspannung. Durch Lösen und Schließen des Hebels ist die Kettenspannung möglich
- + Durch den beweglichen Sägekettenschutz wird mehr Sicherheit gewährleistet

XPT

Leistungsaufnahme	210 W
Kettengeschwindigkeit	8,0 m/s
Schienenlänge	10 cm
Gewicht	1,5 - 1,6 kg

Mittelgeliefertes Zubehör im Detail	UC100DZ
1910W0-3 Sägechiene	1
1910V6-4 Sägekette	1
413M40-1 Sägekettenschutz	1
	Sägekettenöl 100 ml
	1
D-70948 Feilenhalter 4,0 mm	1

Ohne Ladegerät und Akkus. Im Karton.

UC100DZ



UB101D Akku-Gebläse
 12V max. • 156 m³/h • 56 m/s

Ohne Ladegerät und Akkus. Im Karton.

UB101DZ

- + Ein kompaktes 12 V max. Akku-Gebläse zum Entfernen von beispielsweise Laub, Schmutz und Sägespänen
- + Die Luftgeschwindigkeit ist in drei Stufen individuell regelbar
- + Es wird ein Luftstrom von 56 m/s erzeugt
- + Das Luftvolumen beträgt 156 m³/h
- + Mit optionalem Zubehör auch zum Sauger umrüstbar

Leerlaufdrehzahl	0 - 15 800 min ⁻¹
Luftvolumen	2,6 m ³ /min
Luftgeschwindigkeit	56 m/s
Gewicht	1,4 - 1,9 kg

Mitgeliefertes Zubehör im Detail
 191G09-6 Gebläsedüse lang

UB101DZ
 1

US053D Akku-Druckspritze
 12V max. • 5 l • 3,0 bar

Ohne Ladegerät und Akkus. Im Karton.

US053DZ

- + Die Akku-Druckspritze verfügt über eine verstellbare H-förmige Doppelkopfdüse
- + Diese eignet sich sowohl für große Flächen, als auch für hohe Reichweiten
- + Eine Düse ist absperrrbar
- + Auf Dauerbetrieb einstellbar
- + Die teleskopierbare Sprühlanze kann von 0,5 auf 0,7 m ausgezogen werden und ist über einen 1,7 m langen Schlauch angeschlossen
- + Mit großer Tanköffnung

Schlauchlänge	1,7 m
Maximaler Druck	3 bar
Gewicht	

Mitgeliefertes Zubehör im Detail
 PR00000128 Trageriemen

US053DZ
 1

XPT





DF012D Akku-Knickschrauber
7,2V • 0-650 min⁻¹ • 5,6 Nm



DF012DSE

Ohne Ladegerät und Akkus. Im Karton.

DF012DZ

- + Ein kleiner und leichter 7,2 V Akku-Knickschrauber
- + Ein kompakter Bohrschrauber mit einer 21-fachen Drehmomenteinstellung
- + Stoppt, sobald das eingestellte Drehmoment erreicht ist
- + Das Gerät hat ein 2-Gang-Getriebe und eine 1/4" Sechskantaufnahme



Maße gefaltet (LxBxH)

224 x 43 x 141 mm

Leerlaufdrehzahl 0 - 200 / 0 - 650 min⁻¹

Drehmomenteinstellungen 21

Drehmoment hart/weich 5,6 / 3,6 Nm

Gewicht

Mitgeliefertes Zubehör im Detail

194588-1 Ladegerät DC10WA

198000-3 Akku-BL0715 Li 7,2V 1,5Ah

824842-6 Transportkoffer

784244-7 PH Bit 2x50

DF012DSE DF012DZ

1 -

2 - je

1 -

1 1

TD022D Akku-Knickschlagschrauber
7,2V • 1/4" • 25 Nm • 0-2.450 min⁻¹



TD022DSE

- + Ein kompakter 7,2 V Knickschlagschrauber
- + Ein ideales Gerät für beengte, schwierige Orte, ausgestattet mit einem LED-Arbeitslicht
- + Drehmoment 25 Nm



Hochfeste Schrauben M3 - M6

Schlagzahl 0 - 3000 min⁻¹

Maße gefaltet (LxBxH) 227 x42 x142 mm

Drehmoment max. 25 Nm

Standardschrauben M3 - M8

Maschinenschrauben M3 - M8

Leerlaufdrehzahl 0 - 2450 min⁻¹

Gewicht 0,56 kg

Mitgeliefertes Zubehör im Detail

168435-2 Schrauber-Holster

194588-1 Ladegerät DC10WA

784244-7 PH Bit 2x50

198000-3 Akku-BL0715 Li 7,2V 1,5Ah

TD022DSE

1

1

1

2je

ML102 Akku-Laterne
7,2V/10,8V • 100 Lumen

Ohne Ladegerät und Akkus. Im Karton.

DEAML102

- + Akku-Laterne mit 360°-Ausleuchtung
- + Auch nutzbar als Taschenlampe mit gebündeltem Lichtstrahl

Betriebszeit bei 7,2 V / 12 V max.

300 / 540 min

Lichtstrom 100 Lumen

Gewicht 0,32 - 0,38 kg





Gasnagler

Gasnagler

GF600 Akku-Gas-Stauchkopfnagler 7,2V • 15-64 mm

GF600SE



- + Ein 7,2 V Akku-Gas-Stauchkopfnagler
- + Schnell und benutzerfreundlich, weil keine Schläuche oder Kompressoren benötigt werden
- + Nagelleistung 64 mm und bis zu 4.000 Schüsse pro Akkuladung
- + Gaskartusche nicht inbegriffen

Tiefeneinstellung	1
Stiftlänge	15 - 64 mm
Magazinkapazität	100
Drahtstärke	1,6-1,6 mm
Serienauslösung	✓
Klebegebundene Nägel	✓
Gewicht	2,2 kg

Mitgeliefertes Zubehör im Detail

194588-1	Ladegerät DC10WA
783202-0	6-kant-Stiftschlüssel
198000-3	Akku-BL0715 Li 7,2V 1,5Ah

GF600SE

1
1
2je

Gasnagler

GN420C Akku-Gasnagler 7,2V • 15-40 mm

GN420CLSE



- + 7,2 V Akku-Gasnagler
- + Schnell und benutzerfreundlich, weil keine Schläuche oder Kompressoren benötigt werden
- + Nagelleistung 40 mm und bis zu 4.000 Schüsse pro Akkuladung
- + Gaskartusche nicht inbegriffen

Magazinkapazität	20
Winkel der Nägel	90 °
Stiftlänge	15 - 40 mm
Tiefeneinstellung	✓
Serienauslösung	✓
Drahtstärke	2,6-3,1 mm
Gewicht	3,6 - 3,8 kg

Mitgeliefertes Zubehör im Detail

194588-1	Ladegerät DC10WA
783230-5	6-kant-Stiftschlüssel
198000-3	Akku-BL0715 Li 7,2V 1,5Ah

GN420CLSE

1
1
2je

Gasnagler

GN900 Akku-Gasnagler 7,2V • 50-90 mm

GN900SE



- + Eine 7,2 V Gas-Streifennagelpistole
- + Schnell und benutzerfreundlich, weil keine Schläuche oder Kompressoren benötigt werden
- + Kompatibel mit Clipped Head 34° Tape-Bond-Nägeln, mit einer Nagelleistung von 90 mm
- + Gaskartusche nicht inbegriffen

Stiftlänge	50 - 90 mm
Winkel der Nägel	34 °
Tiefeneinstellung	✓
Drahtstärke	2,9 -3,3 mm
Magazinkapazität	44
Serienauslösung	✓
Gewicht	3,4 kg

Mitgeliefertes Zubehör im Detail

194588-1	Ladegerät DC10WA
783202-0	6-kant-Stiftschlüssel
198000-3	Akku-BL0715 Li 7,2V 1,5Ah

GN900SE

1
1
2je



ZUBEHÖR FÜR GASNAGLER

Betonnägel, Gaspatronen und weiteres Zubehör für Gasnagler finden Sie auf makita.de



Baustellenradios und Lautsprecher



DMR112 Akku-Baustellenradio
7,2V-18V

In der Sonderfarbe weiß. Ohne Ladegerät und Akkus. Im Karton.

DMR112W

Ohne Ladegerät und Akkus. Im Karton.

DMR112



- + Robustes hochleistungsfähiges Bluetooth-Radio mit IP64-Gehäuseschutzklassifizierung
- + Läuft mit 7,2 V bis 18 V Li-Ion Akkus oder dem mitgelieferten Netzteil
- + Wahlweise kann via Bluetooth oder AUX-Anschluss ein Smartphone angeschlossen werden
- + Radio kann über FM oder DAB+ empfangen werden
- + Ein USB-Anschluss dient zum Laden eines Smartphones

Bluetooth	✓
Frequenzband DAB	174.928 - 239,200 MHz
FM-Band	87,5 - 108 MHz
Frequenzband DAB+	174.928 - 239,200 MHz
Laufzeit 18 V / 6,0 Ah	31 h
Betriebsdauer 18V / 4,0 Ah	20 h
Laufzeit 18 V / 5,0 Ah	26 h
Schutzart (IP Code)	64
Stromversorgung	DC12V 1200mA (SE00000101)
Gewicht	4,3 - 4,9 kg

Mitgeliefertes Zubehör im Detail

DMR112W DMR112

SE00000101 Steckernetzteil

1 1

DMR115 Akku-Baustellenradio
12V max.-18V

Jubiläumsmodell 45 Jahre Makita in schwarz. Ohne Ladegerät und Akkus. Im Karton.

DMR115B

Ohne Ladegerät und Akkus. Im Karton.

DMR115



- + Robustes hochleistungsfähiges Bluetooth-Radio mit IP65-Gehäuseschutzklassifizierung
- + Läuft mit 12 V max., 14,4 V, 18 V Li-Ion Schiebeakkus oder dem mitgelieferten Netzteil
- + Via Bluetooth einfach eine Verbindung mit einem Smartphone aufbauen und Musik abspielen
- + DAB+ Empfang, AUX-Anschluss und USB-Anschluss, zum Aufladen des Smartphones
- + Mit Subwoofer auf der Gehäuseunterseite sowie Mittel- und Hochtonlautsprecher an den Seiten für satten und klaren Sound

Frequenzband DAB+	174,9 - 239,2 MHz
Laufzeit 18 V / 5,0 Ah	16 h
Frequenzband DAB	174,9 - 239,200 MHz
Bluetooth	✓
Schutzart (IP Code)	65
FM-Band	87,5 - 108 MHz
Gewicht	4,8 - 5,5 kg

Mitgeliefertes Zubehör im Detail

DMR115B DMR115

SE00000679 Steckernetzteil

1 1

DMR301 Akku-Baustellenradio
12V max. - 18V • 230 V • Mit Ladefunktion

Ohne Ladegerät und Akkus. Im Karton.

DMR301



- + Baustellenradio für den Empfang von DAB/DAB+ und FM/AM sowie Bluetooth®-Funktion
- + Mit Ladefunktion für Makita Lithium-Ionen-Schiebeakkus 12 V max. (10,8 V), 14,4 V und 18 V
- + Ladezeit bei 18 V 5,0 Ah: 84 Minuten
- + Schutzklasse IP64 für Spritzwasser

FM-Band	87,5 - 108 MHz
Bluetooth	✓
Schutzart (IP Code)	64
Frequenzband DAB	174,928 - 239,200 MHz
Frequenzband DAB+	174,928 - 239,200 MHz
Gewicht	4,4 kg

Mitgeliefertes Zubehör im Detail

DMR301

TC00000137 Steckernetzteil
TC00000142 Anschlusskabel A

1
1

DMR056 Akku-Radio mit Laterne
18V • FM/DAB+ • 1.000 lx • 310 lm

Ohne Ladegerät und Akkus. Im Karton.

DMR056



- + Akku-Radio mit FM/AM und DAB+ Empfang
- + Die Akku-Lampe hat vier Beleuchtungsmodi: Laterne 360°, Laterne 180°, Taschenlampe mit gebündeltem Lichtstrahl sowie ein Stroboskop-Modus
- + Das Licht ist in drei Farbtemperaturen einstellbar
- + Die USB-Buchse dient zum Laden von bspw. Smartphones
- + IP65-zertifizierte Staub- und Wasserbeständigkeit

Frequenzbereich AM	522 - 1710 kHz
FM-Band	87,5 - 108 MHz
Leuchtstärke (1 m Entfernung)	1000 / 145 / 55 lx
Bluetooth	✓
Lichtstrom	310 / 95 Lumen
Laufzeit 18 V / 6,0 Ah	19 / 37 / 53 h
Frequenzband DAB+	174.928 - 239,200 MHz
Frequenzband DAB	174.928 - 239,200 MHz
Gewicht	1,3 - 1,6 kg

Mitgeliefertes Zubehör im Detail

DMR056

SE00001178 Schultergurt mit Haken

1

XPT

DMR202 Bluetooth-Lautsprecher
12V max.-18V

Ohne Ladegerät und Akkus. Im Karton.

DMR202



- + Robuster Bluetooth-Lautsprecher mit Display und IP64-Schutzklasse
- + Energieversorgung über CXT-, LXT-Akkus oder dem mitgelieferten Netzteil
- + Geschütztes Fach zum Verstauen von Smartphones
- + Bluetooth, AUX- und USB-Anschluss
- + Letzteres auch zum Aufladen eines Smartphones

Schutzart (IP Code)	64	Mitgeliefertes Zubehör im Detail	SE00000501 Steckernetzteil
Stromversorgung	DC12V 1500mA (SE00000501)		
Laufzeit 18 V / 5,0 Ah	26 h		
Betriebsdauer 18V / 4,0 Ah	20 h		
Bluetooth	✓		
Gewicht	2,7 kg		

DMR202
1**Entfernungsmesser****LD030P Entfernungsmesser**
30 m

LD030P



- + Ein kleiner Entfernungsmesser für präzise Messungen bis zu 30 m auf Knopfdruck
- + Eine handliche Bauform im Taschenformat für Distanzmessungen und Flächenberechnungen
- + 2-zeiliges Display
- + Inklusive Batterien

Stromversorgung	2 x 1,5V (AAA)
Laserklasse	II (<1mW)
Schutzart (IP Code)	IP54
Genauigkeit	±2,0 mm
Temperaturbereich	0-40 °
Messbereich	0,2 - 30 m
Gewicht	0,10 kg

LD050P Entfernungsmesser
50 m

LD050P



- + Ein kleiner Entfernungsmesser für präzise Messungen bis zu 50 m auf Knopfdruck
- + Eine handliche Bauform im Taschenformat für Distanzmessung, Fläche, Volumen, Umfang und 2-/3 Punkte Pythagoras
- + Mit fünf Speicherplätzen
- + 2-zeiliges Display

Genauigkeit	±2,0 mm
Anzahl Speicher für gemessene Werte	5
Temperaturbereich	0-40 °
Stofftasche	✓
Laserklasse	II (<1mW)
Schutzart (IP Code)	IP54
Stromversorgung	2 x 1,5V (AAA)
Messbereich	0,05 - 50 m
Gewicht	0,10 kg

**LD080P Entfernungsmesser**
80 m

LD080P



- + Ein kleiner Entfernungsmesser für präzise Messungen bis zu 80 m auf Knopfdruck
- + Eine handliche Bauform im Taschenformat für Distanzmessung, Fläche, Volumen, Umfang, 2-/3 Punkte Pythagoras, Teilhöhe, Absteckung und Timer
- + Mit zwanzig Speicherplätzen und Gewinde für eine Nutzung mit Stativ
- + 3-zeiliges Display

Anzahl Speicher für gemessene Werte	20
Temperaturbereich	-10 --> 50- °
Genauigkeit	±1,5
Schutzart (IP Code)	IP54
Messbereich	0-80 m
Gewicht	0,14 kg



230 V

Netzstrombetriebene Elektrowerkzeuge

TD0101F Schlagschrauber 230 W • 1/4" • 100 Nm



TD0101FJ



- + Kompakter und leichter 230 W Schlagschrauber mit 1/4"-Innensechskantaufnahme
- + Ein kleines und leichtes Gerät, das leicht bedienbar ist und dennoch ein hohes Anzugsdrehmoment von bis zu 100 Nm bietet
- + Eine leuchtstarke LED sorgt für optimale Beleuchtung

Leistungsaufnahme	230 W
Hochfeste Schrauben	M5 - M10
Drehmoment max.	100 Nm
Leerlaufdrehzahl	0 - 3600 min ⁻¹
Maschinenschrauben	M4 - M8
Standardschrauben	M5 - M14
Gewicht	1,0 kg

Mitgeliefertes Zubehör für TD0101FJ im Detail:
1x 784244-7 PH Bit 2x50
1x 821549-5 MAKPAC Gr. 1

6952 Schlagschrauber 270 W • 1/4" • 120 Nm • 0-3.000 min⁻¹



6952J



- + Ein kompakter und leichter Schlagschrauber mit 1/4" Innensechskantaufnahme
- + Ein kleines und leichtes Gerät, das leicht bedienbar ist und dennoch ein max. Anzugsdrehmoment von 120 Nm bietet, geeignet für schnelles Schrauben

Standardschrauben	M6 - M14
Leerlaufdrehzahl	0 - 3200 min ⁻¹
Drehmoment max.	120 Nm
Leistungsaufnahme	270 W
Hochfeste Schrauben	M6 - M10
Gewicht	1,4 kg

Mitgeliefertes Zubehör für 6952J im Detail:
1x 821549-5 MAKPAC Gr. 1

6953 Schlagschrauber 280 W • 1/2" • 150 Nm • 0-3.000 min⁻¹



6953J



- + Ein kompakter und leichter Schlagschrauber mit 1/2" Außensechskantaufnahme
- + Ein kleines und leichtes Gerät, das leicht bedienbar ist und dennoch ein max. Anzugsdrehmoment von 150 Nm bietet, geeignet für schnelles Schrauben

Leerlaufdrehzahl	0 - 3000 / 0 - 1300 min ⁻¹
Drehmoment max.	150 Nm
Hochfeste Schrauben	M8 - M12
Werkzeugaufnahme	1/2"
Leistungsaufnahme	280 W
Gewicht	1,5 kg

Mitgeliefertes Zubehör für 6953J im Detail:
1x 821549-5 MAKPAC Gr. 1
1x 837869-7 Tiefziehteil f. MAKPAC

TW0200 Schlagschrauber 380 W • 1/2" • 200 Nm



TW0200J



- + Ein leistungsfähiger Schlagschrauber 1/2" mit einem 3.800 W Motor und einem max. Drehmoment von 200 Nm
- + Ein benutzerfreundliches Gerät für Anwendungen, die ein hohes Drehmoment erfordern
- + Rechts-/Links-Lauf

Schlagzahl	0 - 2200 min ⁻¹
Leistungsaufnahme	380 W
Außenvierkantaufnahme:	1/2"
Hochfeste Schrauben	M10 - M16
Leerlaufdrehzahl	0 - 2200 min ⁻¹
Drehmoment max.	200 Nm
Gewicht	2,10 kg

Mitgeliefertes Zubehör für TW0200J im Detail:
1x Steckschlüssel 1/2" SW24
1x 268057-9 Sicherungsstift 4
1x 821549-5 MAKPAC Gr. 1

TW0350 Schlagschrauber 400 W • 1/2" • 350 Nm



TW0350J



- + Ein leistungsfähiger Schlagschrauber 1/2" mit einem 400 W Motor und einem max. Drehmoment von 350 Nm
- + Ein benutzerfreundliches Gerät für Anwendungen, die ein hohes Drehmoment erfordern
- + Rechts-/Links-Lauf

Außenvierkantaufnahme:	1/2"
Leistungsaufnahme	400 W
Schlagzahl	2000 min ⁻¹
Drehmoment max.	350 Nm
Standardschrauben	M12 - M22
Leerlaufdrehzahl	2000 min ⁻¹
Gewicht	3,0 kg

Mitgeliefertes Zubehör für TW0350J im Detail:
1x Steckschlüssel 1/2" SW24
1x 821550-0 MAKPAC Gr. 2
1x 837870-2 Tiefziehteil f. MAKPAC

6906 Schlagschrauber 850 W • 3/4" • 588 Nm



6906J



- + Ein starker Schlagschrauber mit 3/4" Aufnahme
- + Der 850 W Motor erzielt ein max. Drehmoment von 588 Nm
- + Ideal für Anwendungen, die ein sehr hohes Anzugsdrehmoment erfordern
- + Wippschalter zum schnellen Wechsel zwischen Rechts- und Linkslauf sowie Seitengriff für zusätzlichen Komfort

Hochfeste Schrauben	M16 - M22
Leistungsaufnahme	620 W
Schlagzahl	1600 min ⁻¹
Außenvierkantaufnahme:	3/4"
Drehmoment max.	588 Nm
Leerlaufdrehzahl	1700 min ⁻¹
Gewicht	5,6 kg

Mitgeliefertes Zubehör für 6906J im Detail:
1x 134871-4 Steckschl. 3/4"
1x 213506-1 O-Ring 36
1x 256282-4 Sicherungsstift 4
1x 821550-0 MAKPAC Gr. 2

TW1000 Schlagschrauber 1.200 W • 1" • 1.000 Nm



TW1000



- + Ein äußerst kraftvoller Schlagschrauber 1" mit einem 1.200 W Motor und einem max. Drehmoment von 1.000 Nm
- + Ideal für Anwendungen, die einen hohen Anzugsdrehmoment erfordern
- + Ein Wippschalter für schnelles Umschalten von Rechts-/Linkslauf
- + Ein Seitengriff sorgt für zusätzlichen Halt

Drehmoment max.	1000 Nm
Leerlaufdrehzahl	1400 min ⁻¹
Standardschrauben	M24 - M30
Schlagzahl	1500 min ⁻¹
Hochfeste Schrauben	M22 - M24
Leistungsaufnahme	1200 W
Außenvierkantaufnahme:	1"
Gewicht	8,8 kg

Mitgeliefertes Zubehör für TW1000 im Detail:
1x 134872-2 Steckschlüssel 1"
1x 824737-3 Transportkoffer
1x 256284-0 Sicherungsstift 5

DP2010 Bohrmaschine370 W • 0-4.200 min⁻¹

DP2010J



- + Kompakte 370 W Hochgeschwindigkeitsbohrmaschine
- + Das Gerät hat eine variable Drehzahl zwischen 0 und 4.200 min⁻¹ und ist ideal für Klimaanlage-monteur zum Bohren kleiner Lochdurchmesser z.B. für Blindnieten
- + Mit Zahnkranzbohrfutter mit einer Spannweite von 0,8 bis 6,5 mm

Leerlaufdrehzahl	0 - 4200 min ⁻¹
Leistungsaufnahme	370 W
Bohrfutterspannweite	0,8-6,5 mm
Gewicht	1,1 kg

Mittelfertiges Zubehör für DP2010J im Detail:

- 1x 763418-3 Bohrfutterschlüssel S10
- 1x 821549-5 MAKPAC Gr. 1
- 1x 763077-3 ZKBF 6,5mm

DP2011 Bohrmaschine370 W • 0-4.200 min⁻¹

DP2011J



- + Kompakte 370 W Hochgeschwindigkeitsbohrmaschine
- + Das Gerät hat eine variable Drehzahl zwischen 0 und 4.200 min⁻¹ und ist ideal für Klimaanlage-monteur zum Bohren kleiner Lochdurchmesser z. B. für Blindnieten
- + Mit Schnellspannbohrfutter mit einer Spannweite von 0,8 bis 6,5 mm

Leistungsaufnahme	370 W
Bohrfutterspannweite	0,8-6,5 mm
Leerlaufdrehzahl	0 - 4200 min ⁻¹
Gewicht	1,1 kg

Mittelfertiges Zubehör für DP2011J im Detail:

- 1x 821549-5 MAKPAC Gr. 1
- 1x 838030-9 Tiefziehteil f. MAKPAC

6413 Bohrmaschine450 W • 0-3.400 min⁻¹

6413



- + Ein kompakter 340 W Bohrer mit zwei Drehzahleinstellungen und variabler Drehzahlregelung zwischen 0-3.400 min⁻¹
- + Das Gerät ist für allgemeine Bohranwendungen bei Bau- und Renovierungsarbeiten geeignet
- + Mit einer Bohrfutterspannweite von 1,5 bis 10 mm

Leistungsaufnahme	450 W
Bohrfutterspannweite	1,5-10 mm
Leerlaufdrehzahl	0 - 3400 min ⁻¹
Gewicht	1,30 kg

DP4700 Bohrmaschine510 W • 0-550 min⁻¹

DP4700J



- + Kompakte 510 W Bohrmaschine mit variabler Drehzahleinstellung von 0 bis 550 min⁻¹
- + Das Gerät ist für allgemeine Bohranwendungen bei Bau- und Renovierungsarbeiten geeignet
- + Mit Schnellspannbohrfutter mit einer Spannweite von 1,5 bis 13 mm

Bohrfutterspannweite	2,5-13 mm
Leerlaufdrehzahl	0 - 550 min ⁻¹
Leistungsaufnahme	510 W
Gewicht	2,2 kg

Mittelfertiges Zubehör für DP4700J im Detail:

- 1x 821549-5 MAKPAC Gr. 1
- 1x 152492-0 Seitengriff 36
- 1x 763130-5 Schnellsp.-Bf. 13mm
- 1x 837872-8 Tiefziehteil f. MAKPAC

DP3003 Bohrmaschine710 W • 36 Nm • 0-1.200 min⁻¹

DP3003J



- + Kompakte 710 W Bohrmaschine mit variabler Drehzahlregelung zwischen 0 und 1.200 min⁻¹
- + Das Gerät ist für allgemeine Bohranwendungen bei Bau- und Renovierungsarbeiten geeignet
- + Mit Schnellspannbohrfutter mit einer Spannweite von 1 bis 10 mm

Bohrfutterspannweite	0,8-10 mm
Leerlaufdrehzahl	0 -1200 min ⁻¹
Drehmoment hart/weich	- / 36 Nm
Leistungsaufnahme	710 W
Gewicht	2,2 kg

Mittelfertiges Zubehör für DP3003J im Detail:

- 1x 821549-5 MAKPAC Gr. 1
- 1x 193226-2 Schnellspannbohrf. 10mm

DP4001 Bohrmaschine750 W • 51 Nm • 0-900 min⁻¹

DP4001J



- + Kompakte 750 W Bohrmaschine mit variabler Drehzahlregelung zwischen 0 und 900 min⁻¹
- + Das Gerät ist für allgemeine Bohranwendungen bei Bau- und Renovierungsarbeiten geeignet
- + Mit Schnellspannbohrfutter mit einer Spannweite von 1,5 bis 13 mm

Drehmoment hart/weich	- / 52 Nm
Leerlaufdrehzahl	0 - 950 min ⁻¹
Bohrfutterspannweite	1,5-13 mm
Leistungsaufnahme	750 W
Gewicht	2,4 kg

Mittelfertiges Zubehör für DP4001J im Detail:

- 1x 821549-5 MAKPAC Gr. 1
- 1x 192956-2 Schnellsp.-Bf. 13mm

DP4003 Bohrmaschine750 W • 73 Nm • 0-600 min⁻¹

DP4003J



- + Kompakte 750 W Bohrmaschine mit niedriger Drehzahl
- + Das Gerät hat eine variable Drehzahl zwischen 0 und 600 min⁻¹ und ist ideal zum Bohren großer Durchmesser, z. B. im Blockhausbau
- + Mit Schnellspannbohrfutter mit einer Spannweite von 1,5 bis 13 mm

Drehmoment hart/weich	- / 73 Nm
Leerlaufdrehzahl	0 - 700 min ⁻¹
Bohrfutterspannweite	1,5-13 mm
Leistungsaufnahme	750 W
Gewicht	2,5 kg

Mittelfertiges Zubehör für DP4003J im Detail:

- 1x 821549-5 MAKPAC Gr. 1
- 1x 192956-2 Schnellsp.-Bf. 13mm

DP4011 Bohrmaschine720 W • 31 Nm • 0-2.900 min⁻¹

DP4011J



- + Kompakte 720 W Bohrmaschine mit zwei Drehzahleinstellungen 0-1.200/2.900 min⁻¹
- + Das Gerät ist für allgemeine Bohranwendungen bei Bau- und Renovierungsarbeiten geeignet
- + Mit Schnellspannbohrfutter mit einer Spannweite von 1,5 bis 13 mm

Drehmoment hart/weich	- / 31 Nm
Leerlaufdrehzahl	0 - 1200 / 0 - 2900 min ⁻¹
Bohrfutterspannweite	1,5-13 mm
Leistungsaufnahme	720 W
Halsdurchmesser	43 mm
Gewicht	2,3 kg

Mittelfertiges Zubehör für DP4011J im Detail:

- 1x 821549-5 MAKPAC Gr. 1
- 1x 324219-0 Tiefenanschlag
- 1x 838039-1 Tiefziehteil f. MAKPAC

DS4012 Bohrmaschine
750 W • 600 min⁻¹

DS4012J



- + Eine robuste Bohrmaschine mit niedriger Drehzahl zum Einsatz als Rührgerät
- + Mit Kreuzgriff und drehbarem Spatengriff zum Schutz des Bedieners
- + Geeignet für große Bohrdurchmesser und zum Mischen
- + Mit Zahnkranzbohrfutter mit einer Spannweite von 2 bis 13 mm

Bohrfutterspannweite	2-13 mm
Leerlaufdrehzahl	0 - 600 min ⁻¹
Leistungsaufnahme	750 W
Gewicht	2,8 kg

Mittelfertiges Zubehör für DS4012J im Detail:

- 1x 152492-0 Seitengriff 36
- 1x 763430-3 Bohrfutterschlüssel S13
- 1x 193822-6 Zahnkranz-BF. 13mm
- 1x 821551-8 MAKPAC Gr. 3

6408 Bohrmaschine
530 W • 0-2.500 min⁻¹

6408



- + Ein kompakter 530 W Bohrer mit variabler Drehzahlregelung zwischen 0-2.500 min⁻¹
- + Das Gerät ist für allgemeine Bohranwendungen bei Bau- und Renovierungsarbeiten geeignet
- + Mit Schnellspannbohrfutter mit einer Bohrfutterspannweite von 1,5 bis 10 mm

Leerlaufdrehzahl	0 - 2500 min ⁻¹
Bohrfutterspannweite	1,5-10 mm
Leistungsaufnahme	530 W
Gewicht	1,50 kg

Mittelfertiges Zubehör für 6408 im Detail:

- 1x 763154-1 Schnellspannbohrf. 10mm

DA3011F Winkelbohrmaschine
450 W • 0-2.400 min⁻¹

DA3011FJ



- + Handliche Winkelbohrmaschine mit schlankem Gehäuse und niedriger Bauhöhe von nur 93 mm
- + Ideal für beengte Räume
- + Eine leuchtstarke LED beleuchtet den Arbeitsbereich
- + Die schmale Bauweise erhöht den Bedienkomfort

Eckmaß	93 mm
Leerlaufdrehzahl	0 - 2400 min ⁻¹
Bohrfutterspannweite	1,5-10 mm
Leistungsaufnahme	450 W
Gewicht	1,6 kg

Mittelfertiges Zubehör für DA3011FJ im Detail:

- 1x 821549-5 MAKPAC Gr. 1

DA3010F Winkelbohrmaschine
450 W • 0-2.400 min⁻¹

DA3010FJ



- + Handliche Winkelbohrmaschine mit schlankem Gehäuse und niedriger Bauhöhe von nur 79 mm
- + Ideal für beengte Räume
- + Eine leuchtstarke LED beleuchtet den Arbeitsbereich
- + Die schmale Bauweise erhöht den Bedienkomfort

Leistungsaufnahme	450 W
Eckmaß	66 mm
Bohrfutterspannweite	1,5-10 mm
Leerlaufdrehzahl	0 - 2400 min ⁻¹
Gewicht	1,6 kg

Mittelfertiges Zubehör für DA3010FJ im Detail:

- 1x 821549-5 MAKPAC Gr. 1
- 1x 153489-2 Seitengriff 36
- 1x 763174-5 ZKBF 10mm
- 1x 763415-9 Bohrfutterschlüssel S10
- 1x 411780-7 Bohrfutterschlüsselhälter

DA4000LR Winkelbohrmaschine
710 W • 0-900 min⁻¹

DA4000LR



- + Winkelbohrmaschine mit verbessertem Getriebe und einer Bauhöhe von nur 83 mm
- + Durch 360° drehbaren Winkelkopf immer die richtige Arbeitshaltung auch bei schweren Bohraufgaben
- + Ohne Winkelgetriebe auch als Bohrmaschine einsetzbar
- + Für intensive industrielle Nutzung

Bohrfutterspannweite	2-13 mm
Drehmoment hart/weich	- / 123 Nm
Leistungsaufnahme	710 W
Gewicht	4,0 kg

Mittelfertiges Zubehör für DA4000LR im Detail:

- 1x 824646-6 Transportkoffer
- 1x 152892-4 Stabseitengriff kpl.
- 1x 193318-7 Zahnkranz-BF. S-13

DA4031 Winkelbohrmaschine
1.050 W • 1.200 min⁻¹

DA4031



- + Winkelbohrmaschine mit einer Bauhöhe von 148 mm und zwei Drehzahlbereichen für äußerst intensive Arbeiten wie das Bohren großer Durchmesser in Holz

Leistungsaufnahme	1050 W
Leerlaufdrehzahl	300 / 1200 min ⁻¹
Bohrfutterspannweite	2-13 mm
Bohrfutterschlüssel	13 mm
Eckmaß	148 mm
Drehmoment hart/weich	- / 125 Nm
Gewicht	5,60 kg

Mittelfertiges Zubehör für DA4031 im Detail:

- 1x A-86228 Bohrfutterschlüssel
- 1x 824647-4 Transportkoffer
- 1x 273654-8 Seitengriff 27
- 1x 193519-7 Zahnkranz-BF. 13mm

HP1631 Schlagbohrmaschine
710 W • 16 mm

HP1631KX3



- + Schlagbohrmaschine mit 710 W und zuschaltbarem Schlagwerk für Bohrungen bis 16 mm in Mauerwerk und Ziegel
- + Das Schnellspannbohrfutter erleichtert den Werkzeugwechsel, der drehbare Seitengriff ermöglicht präzise Führung und sicheren Halt
- + Mit 74-teiligem Zubehör-Sortiment im Kofferdeckel

Bohrfutterspannweite	1,5-13 mm
Leerlaufdrehzahl	0 - 3200 min ⁻¹
Halsdurchmesser	43 mm
Schlagzahl	0 - 48 000 min ⁻¹
Bohrleistung in Beton	16 mm
Leistungsaufnahme	710 W
Gewicht	1,9 kg

HP2051 Schlagbohrmaschine
720 W • 20 mm • 0-2.900 min⁻¹

HP2051J



- + Leistungsfähige 720 W Schlagbohrmaschine mit 2-Gang-Getriebe
- + Bohrleistung im Mauerwerk: 20 mm
- + Mit robustem Aluminiumgehäuse und Sicherheitskupplung zum sofortigen Stopp des Motors, falls der Bohrer blockiert
- + 13 mm Vollmetall-Bohrfutter

Leistungsaufnahme	720 W
Schlagzahl	0 - 24 000 / 58 000 min ⁻¹
Halsdurchmesser	43 mm
Bohrleistung in Beton	20 mm
Bohrfutterspannweite	1,5-13 mm
Leerlaufdrehzahl	0 - 1200 / 0 - 2900 min ⁻¹
Gewicht	2,5 kg

Mittelfertiges Zubehör für HP2051J im Detail:

- 1x 324219-0 Tiefenanschlag
- 1x 821549-5 MAKPAC Gr. 1

HP2051F Schlagbohrmaschine720 W • 20 mm • 0-2.900 min⁻¹

HP2051FJ



- + Leistungsfähige 720 W Schlagbohrmaschine mit 2-Gang-Getriebe
- + Bohrleistung im Mauerwerk: 20 mm
- + Mit robustem Aluminiumgehäuse und Sicherheitskupplung zum sofortigen Stopp des Motors, falls der Bohrer blockiert
- + 13 mm Vollmetall-Bohrfutter
- + Inklusive LED

Leerlaufdrehzahl	0 - 1200 / 0 - 2900 min ⁻¹
Bohrfutterspannweite	1,5-13 mm
Schlagzahl	0 - 24 000 / 58 000 min ⁻¹
Bohrleistung in Beton	20 mm
Leistungsaufnahme	720 W
Gewicht	2,5 kg

Mitteliefertes Zubehör für HP2051FJ im Detail:

- 1x 821549-5 MAKPAC Gr. 1
- 1x 194254-0 Schnellsp.-Bf. 13mm
- 1x 324219-0 Tiefenanschlag

HP2071 Schlagbohrmaschine1.010 W • 20 mm • 0-2.900 min⁻¹

HP2071J



- + Leistungsfähige 1.010 W Schlagbohrmaschine mit 2-Gang-Getriebe
- + Bohrleistung im Mauerwerk: 20 mm
- + Mit robustem Aluminiumgehäuse und Sicherheitskupplung zum sofortigen Stopp des Motors, falls der Bohrer blockiert
- + 13 mm Vollmetall-Bohrfutter

Leerlaufdrehzahl	0 - 1200 / 0 - 2900 min ⁻¹
Bohrfutterspannweite	1,5-13 mm
Bohrleistung in Beton	20 mm
Leistungsaufnahme	1010 W
Schlagzahl	0 - 24 000 / 58 000 min ⁻¹
Gewicht	2,6 kg

Mitteliefertes Zubehör für HP2071J im Detail:

- 1x 821549-5 MAKPAC Gr. 1
- 1x 324219-0 Tiefenanschlag
- 1x 838039-1 Tiefziehtel f. MAKPAC

HP2071F Schlagbohrmaschine1.010 W • 20 mm • 0-2.900 min⁻¹

HP2071FJ



- + Leistungsfähige 1.010 W Schlagbohrmaschine mit 2-Gang-Getriebe
- + Bohrleistung im Mauerwerk: 20 mm
- + Mit robustem Aluminiumgehäuse und Sicherheitskupplung zum sofortigen Stopp des Motors, falls der Bohrer blockiert
- + 13 mm Vollmetall-Bohrfutter
- + Inklusive LED

Leistungsaufnahme	1010 W
Schlagzahl	0 - 24 000 / 58 000 min ⁻¹
Halsdurchmesser	43 mm
Bohrleistung in Beton	20 mm
Bohrfutterspannweite	1,5-13 mm
Leerlaufdrehzahl	0 - 1200 / 0 - 2900 min ⁻¹
Gewicht	2,6 kg

Mitteliefertes Zubehör für HP2071FJ im Detail:

- 1x 821549-5 MAKPAC Gr. 1
- 1x 194254-0 Schnellsp.-Bf. 13mm
- 1x 324219-0 Tiefenanschlag

HR1841F Bohrhammer

470 W • SDS-PLUS • 18 mm • 1,4 J



HR1841FJ



- + Ein kleiner und leichter Bohrhammer, kompatibel mit SDS-PLUS Meißel
- + Geeignet zum Bohren und Schlagbohren, ausgestattet mit einem Arbeitslicht
- + Motorleistung 470 W, Drehzahl kann zwischen 0 und 2.100 min⁻¹ mittels Schalter eingestellt werden
- + Einzelschlagstärke: 1,4 J, optimaler Bohrbereich: 5-8 mm in Beton
- + Max. Bohrleistung: 18 mm in Beton

AVT

Tiefenanschlag	✓
Einzelschlagstärke	1,4 J
Leistungsaufnahme	470 W
Bohrleistung in Beton	18 mm
Bohrleistung Bohrkronen	65 mm
Schlagzahl	0 - 4800 min ⁻¹
Leerlaufdrehzahl	0 - 2100 min ⁻¹
Gewicht	2,0 - 2,5 kg

Mitteliefertes Zubehör für HR1841FJ im Detail:

- 1x 158057-6 Seitengriff 36 ET
- 1x 194581-5 Seitengriffhalter
- 1x 821549-5 MAKPAC Gr. 1
- 1x 198362-9 Staubschutzset
- 1x 415486-9 Tiefenanschlag ET

HR2470 Kombihammer

780 W • SDS-PLUS • 24 mm • 2,4 J



HR2470



- + Ein kompakter und leistungsfähiger Kombihammer, kompatibel mit SDS-PLUS Einsteckwerkzeugen
- + Geeignet zum Bohren, Hammerbohren und Meißeln

HR2470BX40 Sondermodell in schwarz**5-tlg. HM-Bohrerset****Transportkoffer**

Leerlaufdrehzahl	0 - 1100 min ⁻¹
Leistungsaufnahme	780 W
Bohrleistung Bohrkronen	54 mm
Einzelschlagstärke	2,4 J
Schlagzahl	0 - 4500 min ⁻¹
Bohrleistung in Beton	24 mm
Gewicht	2,9 - 3,3 kg

Mitteliefertes Zubehör für HR2470 im Detail:

- 1x 158057-6 Seitengriff 36 ET
- 1x 324219-0 Tiefenanschlag
- 1x 824799-1 Transportkoffer

Mitteliefertes Zubehör für HR2470BX40 im Detail:

- 1x B-55784 HM Bohrer-Set
- 1x 821544-5 Transportkoffer
- 1x 158057-6 Seitengriff 36 ET
- 1x 324219-0 Tiefenanschlag

HR2601 Bohrhammer

800 W • SDS-PLUS • 26 mm • 2,4 J



HR2601J



- + Ein kompakter und leistungsfähiger Bohrhammer, kompatibel mit SDS-PLUS Einsteckwerkzeugen
- + Geeignet zum Bohren und Hammerbohren
- + Motorleistung 800 W, Drehzahl zwischen 0 und 1.200 min⁻¹ mittels Schalter einstellbar
- + Einzelschlagstärke 2,4 J, optimaler Bohrbereich 8-18 mm in Beton
- + Max. Bohrleistung 24 mm in Beton

Bohrleistung in Beton	26 mm
Bohrleistung Bohrkronen	68 mm
Leistungsaufnahme	800 W
Schlagzahl	0 - 4600 min ⁻¹
Einzelschlagstärke	2,4 J
Leerlaufdrehzahl	0 - 1200 min ⁻¹
Gewicht	2,9 kg

Mitteliefertes Zubehör für HR2601J im Detail:

- 1x 331886-4 Tiefenanschlag
- 1x 821550-0 MAKPAC Gr. 2
- 1x 122878-2 Seitengriff kpl.

HK1820 Leicht-Meißelhammer

550 W • SDS-PLUS • 3,1 J



HK1820



- + Ein Stemmerhammer für leichtes Meißeln und andere leichte Arbeiten
- + Kompatibel mit SDS-PLUS Meißel
- + Motorleistung 550 W, Einzelschlagstärke 3,1 J
- + 12-fache Meißelverstellung
- + Schlagzahl einstellbar zwischen 0 und 3.500 min⁻¹

Schlagzahl	0 - 3200 min ⁻¹
Leistungsaufnahme	550 W
Einzelschlagstärke	3,1 J
Passend für SDS-PLUS	✓
Gewicht	3,4 kg

Mitteliefertes Zubehör für HK1820 im Detail:

- 1x 824789-4 Transportkoffer
- 1x P-25068 Spitzmeißel
- 1x P-25074 Flachmeißel
- 1x 198993-4 Bohrer-/Meißelfett



HR2653T Kombihammer

800 W • SDS-PLUS • 26 mm • 2,2 J



HR2653TJ



AVT

Leerlaufdrehzahl	0 - 1200 min ⁻¹
Tiefenanschlag	✓
Einzelschlagstärke	2,2 J
Schlagzahl	0 - 4600 min ⁻¹
Bohrleistung in Beton	26 mm
Leistungsaufnahme	800 W
Bohrleistung Bohrkronen	68 mm
Gewicht	4,5 kg

Mitgeliefertes Zubehör für HR2653TJ im Detail:

- 1x 199586-0 Staubbox HEPA Filter
- 1x 821552-6 MAKPAC Gr. 4
- 1x 194080-7 Schnellw.-F. SDS-PLUS
- 1x 194079-2 Schnellwechselfutter
- 1x 324219-0 Tiefenanschlag
- 1x 839975-4 Tiefziehteil f. MAKPAC

HR2811FT Kombihammer

800 W • SDS-PLUS • 28 mm • 2,9 J



HR2811FT



Bohrleistung in Beton	28 mm
Leistungsaufnahme	800 W
Schlagzahl	0 - 4500 min ⁻¹
Einzelschlagstärke	2,9 J
Bohrleistung Bohrkronen	80 mm
Tiefenanschlag	✓
Leerlaufdrehzahl	0 - 1100 min ⁻¹
Gewicht	3,6 - 3,9 kg

Mitgeliefertes Zubehör für HR2811FT im Detail:

- 1x 194080-7 Schnellw.-F. SDS-PLUS
- 1x 824789-4 Transportkoffer
- 1x 158057-6 Seitengriff 36 ET
- 1x 324219-0 Tiefenanschlag

HR3210FCT Kombihammer

850 W • SDS-PLUS • 32 mm • 4,9 J



HR3210FCT



AVT

Leerlaufdrehzahl	315 - 630 min ⁻¹
Einzelschlagstärke	4,9 J
Schlagzahl	1650 - 3300 min ⁻¹
Leistungsaufnahme	850 W
Bohrleistung Bohrkronen	90 mm
Bohrleistung in Beton	32 mm
Gewicht	5,4 - 5,6 kg

Mitgeliefertes Zubehör für HR3210FCT im Detail:

- 1x 135197-7 Seitengriff kpl.
- 1x 194568-7 Schnellwechselfutter
- 1x 194578-4 Schnellw. F. SDS-PLUS
- 1x 198993-4 Bohrer-/Meißelfett
- 1x 824825-6 Transportkoffer

HR4013C Kombihammer

1.100 W • SDS-MAX • 40 mm • 8,0 J



HR4013C



AVT SOFT HOLD

Leerlaufdrehzahl	250 - 500 min ⁻¹
Schlagzahl	1450 - 2900 min ⁻¹
Bohrleistung in Beton	40 mm
Leistungsaufnahme	1100 W
Bohrleistung Bohrkronen	105 mm
Einzelschlagstärke	8,0 J
Gewicht	6,8 kg

Mitgeliefertes Zubehör für HR4013C im Detail:

- 1x 134890-0 D-Griff kpl.
- 1x 198993-4 Bohrer-/Meißelfett
- 1x 837544-5 Tiefziehteil
- 1x 123138-5 Seitengriff kpl.
- 1x 331955-1 Tiefenanschlag
- 1x 196278-2 Transportkoffer

HR4510C Kombihammer

1.350 W • SDS-MAX • 45 mm • 9,4 J



HR4510C



AVT

Leerlaufdrehzahl	130 - 280 min ⁻¹
Schlagzahl	1250 - 2750 min ⁻¹
Bohrleistung in Beton	45 mm
Leistungsaufnahme	1350 W
Einzelschlagstärke	9,4 J
Bohrleistung Bohrkronen	125 mm
Gewicht	9,0 kg

Mitgeliefertes Zubehör für HR4510C im Detail:

- 1x 134890-0 D-Griff kpl.
- 1x 196186-7 Transportkoffer
- 1x 198993-4 Bohrer-/Meißelfett

HR2631FT Kombihammer

800 W • SDS-PLUS • 26 mm • 2,4 J



HR2631FTJ



HR2631FTJ



HR2631FT13

AVT

Bohrleistung Bohrkronen	68 mm
Bohrleistung in Beton	26 mm
Leistungsaufnahme	800 W
Schlagzahl	0 - 4 600 min ⁻¹
Einzelschlagstärke	2,4 J
Leerlaufdrehzahl	0 - 1 200 min ⁻¹
Gewicht	3,1 - 3,6 kg

Mitgeliefertes Zubehör für HR2631FTJ im Detail:

- 1x 194080-7 Schnellw.-F. SDS-PLUS
- 1x 837914-8 Tiefziehteil HR2611FTJ
- 1x 821550-0 MAKPAC Gr. 2
- 1x 122878-2 Seitengriff kpl.
- 1x 331886-4 Tiefenanschlag

Mitgeliefertes Zubehör für HR2631FT13 im Detail:

- 1x D-00795 SDS-PLUS Bohrer.
- 1x 123226-8 Transportkoffer Alu
- 1x 331886-4 Tiefenanschlag
- 1x 194079-2 Schnellwechselfutter
- 1x 194080-7 Schnellw.-F. SDS-PLUS
- 1x 122878-2 Seitengriff kpl.
- 1x Basecap

HR3541FC Kombihammer

850 W • SDS-MAX • 35 mm • 5,7 J



HR3541FCX



AVT

Einzelschlagstärke	5,7 J
Schlagzahl	1650 - 3300 min ⁻¹
Bohrleistung Bohrkronen	90 mm
Bohrleistung in Beton	35 mm
Leistungsaufnahme	850 W
Leerlaufdrehzahl	315 - 630 min ⁻¹
Gewicht	5,6 - 5,7 kg

Mitgeliefertes Zubehör für HR3541FCX im Detail:

- 1x 122829-5 Schnellsp.-Bf. SDS-MAX
- 1x 198993-4 Bohrer-/Meißelfett
- 1x 824825-6 Transportkoffer
- 1x 135209-6 Seitengriff kpl.

HR4013C Kombihammer

1.100 W • SDS-MAX • 40 mm • 8,0 J



HR4013C



AVT SOFT HOLD

Leerlaufdrehzahl	250 - 500 min ⁻¹
Schlagzahl	1450 - 2900 min ⁻¹
Bohrleistung in Beton	40 mm
Leistungsaufnahme	1100 W
Bohrleistung Bohrkronen	105 mm
Einzelschlagstärke	8,0 J
Gewicht	6,8 kg

Mitgeliefertes Zubehör für HR4013C im Detail:

- 1x 134890-0 D-Griff kpl.
- 1x 198993-4 Bohrer-/Meißelfett
- 1x 837544-5 Tiefziehteil
- 1x 123138-5 Seitengriff kpl.
- 1x 331955-1 Tiefenanschlag
- 1x 196278-2 Transportkoffer

HR4510C Kombihammer

1.350 W • SDS-MAX • 45 mm • 9,4 J



HR4510C



AVT

Leerlaufdrehzahl	130 - 280 min ⁻¹
Schlagzahl	1250 - 2750 min ⁻¹
Bohrleistung in Beton	45 mm
Leistungsaufnahme	1350 W
Einzelschlagstärke	9,4 J
Bohrleistung Bohrkronen	125 mm
Gewicht	9,0 kg

Mitgeliefertes Zubehör für HR4510C im Detail:

- 1x 134890-0 D-Griff kpl.
- 1x 196186-7 Transportkoffer
- 1x 198993-4 Bohrer-/Meißelfett

HR4511C Kombihammer

1.350 W • SDS-MAX • 45 mm • 9,4 J

**HR4511C**1.
1.**AVT**

- + Leistungsfähiger 1.350 W Kombihammer mit Anti-Vibrations-Technologie AVT für SDS-MAX Einsteckwerkzeuge
- + Mit zusätzlicher Vibrationsdämpfung im Handgriff
- + Bohrleistung in Mauerwerk: 45 mm, Einzelschlagstärke 9,4 J
- + Mit seinen Bohr- und Meißelleistungen ist dieses Gerät eine ideale Wahl für Renovierungs- und Bauarbeiten

Leerlaufdrehzahl	130 - 280 min ⁻¹
Leistungsaufnahme	1350 W
Einzelschlagstärke	9,4 J
Bohrleistung in Beton	45 mm
Bohrleistung Bohrkronen	125 mm
Schlagzahl	1250 - 2750 min ⁻¹
Gewicht	9,1 kg

Mittelfertiges Zubehör für HR4511C im Detail:

- 1x 134890-0 D-Griff kpl.
- 1x 198993-4 Bohrer-/Meißelfett
- 1x 837545-3 Tiefziehteil
- 1x 196188-3 Transportkoffer

HR5212C Kombihammer

1.510 W • SDS-MAX • 52 mm • 20 J

**HR5212C**1.
1.**AVT SOFT NO-LOAD**

- + Leistungsfähiger 1.510 W Kombihammer mit Anti-Vibrations-Technologie AVT für SDS-MAX Einsteckwerkzeuge
- + Bohrleistung im Mauerwerk: 52 mm, Einzelschlagstärke 20 J
- + Mit seinen Bohr- und Meißelleistungen ist dieses Gerät eine ideale Wahl für Renovierungs- und Bauarbeiten

Leistungsaufnahme	1510 W
Einzelschlagstärke	20,0 J
Bohrleistung Bohrkronen	160 mm
Bohrleistung in Beton	52 mm
Schlagzahl	1100 - 2250 min ⁻¹
Leerlaufdrehzahl	150 - 310 min ⁻¹
Gewicht	12,0 kg

Mittelfertiges Zubehör für HR5212C im Detail:

- 1x 135283-4 D-Griff kpl.
- 1x 198993-4 Bohrer-/Meißelfett
- 1x 196553-6 Transportkoffer
- 1x 135629-4 Seitengriff kpl. **ET**
- 1x 331955-1 Tiefenanschlag

HR3011FC Kombihammer

1.050 W • SDS-PLUS • 30 mm • 3,9 J

**HR3011FCJ****AVT**

- + Ein leistungsfähiger Kombihammer für SDS-PLUS Einsteckwerkzeuge
- + Geeignet zum Bohren, Hammerbohren und Meißeln
- + Motorleistung 1.050 W, die Drehzahl kann zwischen 0 und 450 min⁻¹ mittels Schalter eingestellt werden
- + Einzelschlagstärke: 3,9 J, optimaler Bohrbereich: 10-22 mm in Beton, max. Bohrleistung: 30 mm in Beton

Leerlaufdrehzahl	0 - 840 min ⁻¹
Tiefenanschlag	✓
Bohrleistung in Beton	30 mm
Leistungsaufnahme	1050 W
Schlagzahl	0 - 4500 min ⁻¹
Einzelschlagstärke	3,9 J
Gewicht	4,4 - 5,6 kg

Mittelfertiges Zubehör für HR3011FCJ im Detail:

- 1x 821552-6 MAKPAC Gr. 4
- 1x 331886-4 Tiefenanschlag
- 1x 835B25-5 Tiefziehteil f. MAKPAC
- 1x 126882-3 Seitengriff kpl.

HR3012FC Kombihammer

1.050 W • SDS-PLUS • 30 mm • 3,9 J

**HR3012FCJ**

- + Ein leistungsfähiger Kombihammer für SDS-PLUS Einsteckwerkzeuge
- + Geeignet zum Bohren, Hammerbohren und Meißeln
- + Die Motorleistung erreicht 1.050 Watt
- + Die Drehzahl kann zwischen 0 und 840 min⁻¹ eingestellt werden
- + Die Einzelschlagstärke beträgt 3,9 J, die maximale Bohrleistung liegt bei 32 mm in Beton
- + Mit AVT zur Reduzierung von Vibrationen
- + Inklusive Bohrfutter mit 1,5 - 13 mm Spannweite

Leistungsaufnahme	1050 W
Bohrleistung in Beton	30 mm
Schlagzahl	0 - 4500 min ⁻¹
Einzelschlagstärke	3,9 J
Leerlaufdrehzahl	0 - 840 min ⁻¹
Gewicht	4,5 - 4,7 kg

Mittelfertiges Zubehör für HR3012FCJ im Detail:

- 1x 191F46-4 Schnellwechselfutter
- 1x 835B25-5 Tiefziehteil f. MAKPAC
- 1x 821552-6 MAKPAC Gr. 4
- 1x 331886-4 Tiefenanschlag
- 1x 191F47-2 Schnellw.-F. SDS-PLUS
- 1x 126882-3 Seitengriff kpl.

HM0871C Stemmhammer

1.100 W • SDS-MAX • 8,1 J

**HM0871C****AVT SOFT NO-LOAD**

- + Ein leistungsfähiger Stemmhammer
- + Kompatibel mit SDS-MAX Einsteckwerkzeugen
- + Die Motorleistung von 1.100 W und Einzelschlagstärke von 8,1 J sorgen für effizienten Materialabtrag
- + Einstellbare Schlagzahl: 1.100 bis 2.650 min⁻¹
- + Anti-Vibrations-Technologie AVT für geringe Vibration

Schlagzahl	1100 - 2650 min ⁻¹
Einzelschlagstärke	8,1 J
Leistungsaufnahme	1100 W
Gewicht	5,6 - 5,8 kg

Mittelfertiges Zubehör für HM0871C im Detail:

- 1x 134909-5 D-Griff komplett
- 1x 198993-4 Bohrer-/Meißelfett
- 1x 824904-0 Transportkoffer

HK0500 Oberflächensanierer

550 W • SDS-PLUS • 1,8 J

**HK0500**

- + Ein Stemmhammer für leichte Meißelarbeiten
- + Kompatibel mit SDS-PLUS Einsteckwerkzeugen
- + Motorleistung 550 W, Einzelschlagstärke 1,8 J
- + 12-fache Meißelverstellung
- + Schlagzahl einstellbar zwischen 2.000 und 3.500 min⁻¹

Passend für SDS-PLUS	✓
Einzelschlagstärke	1,8 J
Leistungsaufnahme	550 W
Schlagzahl	2000 - 3500 min ⁻¹
Gewicht	3,2 kg

Mittelfertiges Zubehör für HK0500 im Detail:

- 1x 824523-2 Transportkoffer
- 1x A-30483 Breitmeißel

HM1111C Stemmhammer

1.300 W • SDS-MAX • 11,2 J

**HM1111C**

1.

**AVT SOFT NO-LOAD**

- + Ein leistungsfähiger Stemmhammer für intensive Anwendungen
- + Kompatibel mit SDS-MAX Einsteckwerkzeugen
- + Die Motorleistung von 1.300 W und Einzelschlagstärke von 11,2 J sorgen für effizienten Materialabtrag
- + Einstellbare Schlagzahl: 1.100 bis 2.650 min⁻¹
- + Anti-Vibrations-Technologie AVT für geringe Vibration

Schlagzahl	1100 - 2650 min ⁻¹
Einzelschlagstärke	11,2 J
Leistungsaufnahme	1300 W
Gewicht	7,8 - 8,0 kg

Mittelfertiges Zubehör für HM1111C im Detail:

- 1x 134890-0 D-Griff kpl.
- 1x 198993-4 Bohrer-/Meißelfett
- 1x 140561-9 Transportkoffer

HM1213C Stemmhammer

1.510 W • SDS-MAX • 18,6 J

**HM1213C**

1.

**AVT SOFT NO-LOAD**

- + Ein leistungsfähiger Stemmhammer für äußerst intensive Anwendungen
- + Kompatibel mit SDS-MAX Einsteckwerkzeugen
- + Die Motorleistung von 1.510 W und Einzelschlagstärke von 18,6 J sorgen für effizienten Materialabtrag
- + Einstellbare Schlagzahl: 950 bis 1.900 min⁻¹
- + Anti-Vibrations-Technologie AVT für geringe Vibration

Einzelschlagstärke	18,6 J
Leistungsaufnahme	1510 W
Schlagzahl	950 - 1900 min ⁻¹
Gewicht	10,8 kg

Mittelfertiges Zubehör für HM1213C im Detail:

- 1x 198993-4 Bohrer-/Meißelfett
- 1x 824908-2 Transportkoffer
- 1x 135269-8 Bügelgriff komplett

HM1214C Stemmhammer
1510 W • SDS-MAX • 19,9 J

HM1214C
1.
1.



- + Ein besonders leistungsfähiger Stemmhammer für äußerst intensive Anwendungen
- + Kompatibel mit SDS-MAX Meißel
- + Motorleistung von 1.510 W und Einzelschlagstärke von 19,9 J sorgen für effizienten Materialabtrag
- + Einstellbare Schlagzahl: 950 bis 1.900 min⁻¹

AVT SOFT NOLOAD

Einzelschlagstärke	19,9 J
Schlagzahl	950 - 1900 min ⁻¹
Leistungsaufnahme	1510 W
Gewicht	12,3 kg

Mitteliefertes Zubehör für HM1214C im Detail:

- 1x 135283-4 D-Griff kpl.
- 1x 198993-4 Bohrer-/Meißelfett
- 1x 824882-4 Transportkoffer
- 1x P-16237 Spitzmeißel

HM1317C Stemmhammer
1.510 W • 30-mm-Sechskant • 25,0 J

HM1317C
1.
1.



- + 1.510 W Motor, Einzelschlagstärke 25,0 J bei einer Schlagzahl von 730 bis 1.450 min⁻¹
- + Das hohe Leistungsniveau macht den Stemmhammer zu einem idealen Gerät zum Aufreißen von Asphalt, Fundamenten oder Betonpfeilern
- + Schneller Meißelwechsel

AVT

Sechskantaufnahme	30 mm
Einzelschlagstärke	25,0 J
Schlagzahl	730 - 1450 min ⁻¹
Leistungsaufnahme	1510 W
Gewicht	17,0 kg

Mitteliefertes Zubehör für HM1317C im Detail:

- 1x 198993-4 Bohrer-/Meißelfett
- 1x 824897-1 Transportkoffer
- 1x D-15285 Spitzmeißel
- 1x P-05549 Spitzmeißel

HM1317CB Stemmhammer
1.510 W • 28-mm-Sechskant • 26,5 J

HM1317CB
1.
1.



- + 1.510 W Motor, Einzelschlagstärke 26,5 J bei einer Schlagzahl von 730 bis 1.450 min⁻¹
- + Das hohe Leistungsniveau macht den Stemmhammer zu einem idealen Gerät zum Aufreißen von Asphalt, Fundamenten oder Betonpfeilern
- + Schneller Meißelwechsel

AVT SOFT NOLOAD

Einzelschlagstärke	26,5 J
Leistungsaufnahme	1510 W
Schlagzahl	730 - 1450 min ⁻¹
Sechskantaufnahme	28,6 mm
Gewicht	19,0 kg

Mitteliefertes Zubehör für HM1317CB im Detail:

- 1x 824897-1 Transportkoffer
- 1x P-05692 Spitzmeißel
- 1x 198993-4 Bohrer-/Meißelfett

HM1512 Stemmhammer
1.850 W • 28-mm-Sechskant • 48,5 J

HM1512
1.
2.



- + Leistungsfähiger Stemmhammer für intensive Anwendungen
- + Kompatibel mit Einsteckwerkzeugen mit 28,6 mm-Sechskantschaft
- + Die Motorleistung von 1.850 W und eine Einzelschlagstärke von 48,5 J sorgen für effizienten Materialabtrag
- + Die Schlagzahl beträgt 1.300 min⁻¹
- + Anti-Vibrations-Technologie AVT und SoftNoLoad für geringe Vibration

AVT SOFT NOLOAD

Sechskantaufnahme	28,6 mm
Schlagzahl	1300 min ⁻¹
Leistungsaufnahme	1850 W
Einzelschlagstärke	48 J
Gewicht	20,4 kg

Mitteliefertes Zubehör für HM1512 im Detail:

- 1x D-17631 Spitzmeißel 1 1/8"
- 1x 821836-2 Transportkoffer

HM1812 Stemmhammer
2.000 W • 28-mm-Sechskant • 72,8 J

HM1812
1.
2.



- + 2.000 W Motor, hohe Einzelschlagstärke von 72,8 J
- + Das hohe Leistungsniveau macht den Stemmhammer zu einem idealen Gerät für große Abbrucharbeiten
- + Die Schlagzahl beträgt 870 min⁻¹, AVT-Technologie minimiert Vibration
- + Schneller Meißelwechsel

AVT SOFT NOLOAD

Schlagzahl	870 min ⁻¹
Einzelschlagstärke	72,8 J
Leistungsaufnahme	2000 W
Sechskantaufnahme	28,6 mm
Gewicht	31,3 kg

Mitteliefertes Zubehör für HM1812 im Detail:

- 1x 783203-8 6-kant-Stiftschlüssel
- 1x B-10372 Spitzmeißel

GA5030R Winkelschleifer
720 W • 125 mm • 11.000 min⁻¹

GA5030R

GA4530R Winkelschleifer
720 W • 115 mm • 11.000 min⁻¹

GA4530R



- + Schleifer mit Wiederanlaufschutz, um einen unbeabsichtigten Wiederanlauf der Maschine zu verhindern
- + Schlankes Motorgehäuse mit kleinem Umfang von 179 mm für einen besseren Griff
- + Hochwertiger Motor mit exzellenter Hitzebeständigkeit

Wiederanlaufschutz	✓
Leerlaufdrehzahl	11.000 min ⁻¹
Bohrung	22,23 mm
Spindelgewinde	M14 x 2
Max. Schleifscheiben-Ø	115 mm
Leistungsaufnahme	720 W
Max. Schnitttiefe	30 mm
Gewicht	1,88 - 2,22 kg

Mitteliefertes Zubehör für GA4530R im Detail:

- 1x 197610-3 Stirnlochschl. 35mm
- 1x 153489-2 Seitengriff 36
- 1x 123098-1 Schutzhaube 115mm
- 1x 224415-9 Spannflansch ET
- 1x 224554-5 Flanschmutter ET
- 1x B-46252 Schruppscheibe Stahl



GA5030RSP1



- + Ein kleiner Winkelschleifer mit Wiederanlaufschutz und 720 W Motorleistung für anspruchsvolle Anwendungen
- + Für Scheiben mit 125 mm Durchmesser
- + Die Labyrinthabdichtung schützt die Maschine vor Verunreinigungen durch Kühlluft

Leerlaufdrehzahl	11 000 min ⁻¹
Wiederanlaufschutz	✓
Spindelgewinde	M14
Max. Schleifscheiben-Ø	125 mm
Leistungsaufnahme	720 W
Bohrung	22,23 mm
max. Schnittleistung	35 mm
Gewicht	1,91 - 3,06 kg

Mitteliefertes Zubehör für GA5030R im Detail:

- 1x 224554-5 Flanschmutter ET
- 1x 224415-9 Spannflansch ET
- 1x 197610-3 Stirnlochschl. 35mm
- 1x 123099-9 Schutzhaube 125mm
- 1x B-46268 Schruppscheibe Stahl

Mitteliefertes Zubehör für GA5030RSP1 im Detail:

- 1x 823294-8 Transportkoffer Alu
- 1x 224554-5 Flanschmutter ET
- 1x 224415-9 Spannflansch ET
- 1x 153489-2 Seitengriff 36
- 1x 782423-1 Stirnlochschl.
- 1x B-46268 Schruppscheibe Stahl
- 1x D-61139 Diamants. DIAMAK
- 1x 122911-0 Schutz. Trennen Basecap

9558NBR Winkelschleifer840 W • 125 mm • 11.000 min⁻¹

- + Ein kleiner Winkelschleifer mit Wiederanlaufschutz für anspruchsvolle Anwendungen
- + 840 W Motor und für Schleifscheiben bis 125 mm
- + Labyrinthabdichtung schützt Lager und Getriebe gegen Staub und Schmutz
- + Mit Spindelarreterung

Spindelgewinde	M14
Leistungsaufnahme	840 W
Max. Schleifscheiben-Ø	125 mm
Leerlaufdrehzahl	11 000 min ⁻¹
Wiederanlaufschutz	✓
Bohrung	22,23 mm
Gewicht	3,2 kg

Mitteliefertes Zubehör für 9558NBRZ im Detail:

1x 123099-9	Schutzhaube 125mm
1x 197610-3	Stirnlochschl. 35mm
1x 153489-2	Seitengriff 36
1x 224415-9	Spannflansch ET
1x 224554-5	Flanschmutter ET

9558NBRZ**9558HNR Winkelschleifer**840 W • 125 mm • 11.000 min⁻¹

- + Ein kleiner Winkelschleifer mit Wiederanlaufschutz für anspruchsvolle Anwendungen
- + Das Gerät weist ein mechanisiertes Winkelgetriebe und einen 840 W Motor auf, für Schleifscheiben bis 125 mm
- + Labyrinthabdichtung schützt Lager und Getriebe gegen Staub und Schmutz
- + Mit Spindelarreterung

Bohrung	22,23 mm
Leerlaufdrehzahl	11 000 min ⁻¹
Wiederanlaufschutz	✓
Max. Schnitttiefe	33 mm
Leistungsaufnahme	840 W
Spindelgewinde	M14
Max. Schleifscheiben-Ø	125 mm
Gewicht	1,7 - 3,2 kg

Mitteliefertes Zubehör für 9558HNRG im Detail:

1x 224415-9	Spannflansch ET
1x 123099-9	Schutzhaube 125mm
1x 224554-5	Flanschmutter ET
1x 153489-2	Seitengriff 36
1x 782423-1	Stirnlochschl.
1x B-46268	Schruppscheibe Stahl

9558PB Winkelschleifer840 W • 125 mm • 11.000 min⁻¹

- + Ein kleiner Winkelschleifer mit Paddelschalter für anspruchsvolle Anwendungen
- + Das Gerät weist ein gesintertes Winkelgetriebe und einen 840 W Motor auf, für Schleifscheiben bis 125 mm
- + Labyrinthabdichtung schützt Lager und Getriebe gegen Staub und Schmutz
- + Mit Spindelarreterung

Spindelgewinde	M14
Bohrung	22,23 mm
Leerlaufdrehzahl	11 000 min ⁻¹
Leistungsaufnahme	840 W
Max. Schnitttiefe	33 mm
Max. Schleifscheiben-Ø	125 mm
Gewicht	1,8 - 3,0 kg

Mitteliefertes Zubehör für 9558PBGY im Detail:

1x 197610-3	Stirnlochschl. 35mm
1x 224554-5	Flanschmutter ET
1x 153489-2	Seitengriff 36

9558PBGY**GA5040R Winkelschleifer**1.100 W • 125 mm • 11.000 min⁻¹

- + Ein kleiner 1.100 W Winkelschleifer für Scheiben mit 125 mm Durchmesser und anspruchsvolle Anwendungen
- + Integrierte SJS2-Schwingungstechnik
- + Werkzeuglose Schutzhaubenverstellung und Wiederanlaufschutz

Antivibrations-Seitengriff AVT	✓
Leerlaufdrehzahl	11 000 min ⁻¹
Wiederanlaufschutz	✓
Bohrung	22,23 mm
Leistungsaufnahme	1100 W
Max. Schleifscheiben-Ø	125 mm
Spindelgewinde	M14
Gewicht	2,5 - 3,6 kg

Mitteliefertes Zubehör für GA5040RZ1 im Detail:

1x 197610-3	Stirnlochschl. 35mm
1x 224554-5	Flanschmutter ET
1x 224415-9	Spannflansch ET
1x 153489-2	Seitengriff 36
1x 123145-8	Schutzh. werkzeuglos

GA5040RZ1**GA5050R Winkelschleifer**1.300 W • 125 mm • 11.000 min⁻¹

- + Kraftvoller Winkelschleifer mit 1.300 Watt Motor
- + Für Schleifscheiben mit 125 mm Durchmesser
- + Die Schutzhaube lässt sich werkzeuglos verstellen
- + Der große Paddelschalter an der Gehäuseunterseite ermöglicht einen bequemen und sicheren Halt, auch bei längeren Arbeiten
- + Mit verbesserter Spindelarreterung mit großem feinfühligem Druckknopf

Leistungsaufnahme	1300 W
Spindelgewinde	M14
Max. Schleifscheiben-Ø	125 mm
Leerlaufdrehzahl	11 000 min ⁻¹
Anti-Restart-Funktion	✓
Wiederanlaufschutz	✓
Bohrung	22,23 mm
Gewicht	2,5 - 2,8 kg

Mitteliefertes Zubehör für GA5050R im Detail:

1x 158237-4	Seitengriff 36 kpl. ET
1x 782423-1	Stirnlochschl.
1x 224554-5	Flanschmutter ET
1x 224490-5	Spannflansch ET
1x 347480-2	Schutzhaube

GA5050R**GA5040C Winkelschleifer**1.400 W • 125 mm • 2.800-11.000 min⁻¹

- + Ein kleiner, aber starker 1.400 W Winkelschleifer für Scheiben mit 125 mm Durchmesser und anspruchsvolle professionelle Nutzung
- + Konstantelektronik, exzellente SJS2-Schwingungstechnik und AVT-Antivibrationsseitengriff
- + Einstellbare Drehzahl und werkzeuglose Schutzhaubenverstellung

Leerlaufdrehzahl	2800 - 11 000 min ⁻¹
Wiederanlaufschutz	✓
Antivibrations-Seitengriff AVT	✓
Bohrung	22,23 mm
Spindelgewinde	M14
Max. Schleifscheiben-Ø	125 mm
Leistungsaufnahme	1400 W
Gewicht	2,5 - 3,6 kg

Mitteliefertes Zubehör für GA5040CZ1 im Detail:

1x 224554-5	Flanschmutter ET
1x 197610-3	Stirnlochschl. 35mm
1x 123145-8	Schutzh. werkzeuglos
1x 153489-2	Seitengriff 36

GA5040CZ1**GA6040C Winkelschleifer**1.400 W • 150 mm • 4.000-9.000 min⁻¹

- + Ein kleiner, aber starker 1.400 W Winkelschleifer für Scheiben mit 125 mm Durchmesser und anspruchsvolle professionelle Nutzung
- + Konstantelektronik, exzellente SJS-Schwingungstechnik und AVT-Antivibrationsseitengriff
- + Einstellbare Drehzahl

Max. Schleifscheiben-Ø	150 mm
Leistungsaufnahme	1400 W
Antivibrations-Seitengriff AVT	✓
Wiederanlaufschutz	✓
Leerlaufdrehzahl	4000 - 9000 min ⁻¹
Gewicht	2,6 kg

Mitteliefertes Zubehör für GA6040CF01 im Detail:

1x 123146-6	Schutzhaube 150mm
1x 162258-0	Seitengriff Antivibration
1x 197610-3	Stirnlochschl. 35mm
1x 224554-5	Flanschmutter ET
1x A-80846	Schruppscheibe 150x6x22mm WA36N

GA6040CF01**GA5041C Winkelschleifer**1.400 W • 125 mm • 2.800-11.000 min⁻¹

- + Ein kleiner, aber starker 1.400 W Winkelschleifer für Scheiben mit 125 mm Durchmesser und anspruchsvolle professionelle Nutzung
- + Konstantelektronik, exzellente SJS2-Schwingungstechnik und AVT-Antivibrationsseitengriff
- + Einstellbare Drehzahl und werkzeuglose Schutzhaubenverstellung

Leerlaufdrehzahl	2800 - 11 000 min ⁻¹
Wiederanlaufschutz	✓
Antivibrations-Seitengriff AVT	✓
Max. Schnitttiefe	29 mm
Max. Schleifscheiben-Ø	125 mm
Leistungsaufnahme	1400 W
Spindelgewinde	M14
Gewicht	2,7 - 3,8 kg

Mitteliefertes Zubehör für GA5041C01 im Detail:

1x 162258-0	Seitengriff Antivibration
1x 197610-3	Stirnlochschl. 35mm
1x 224554-5	Flanschmutter ET
1x 123145-8	Schutzh. werkzeuglos

GA5041C01

GA5080R Winkelschleifer1.400 W • 125 mm • X-LOCK • 12.000 min⁻¹

- + Ein handlicher und starker 1.400 W Winkelschleifer für Schleifscheiben mit einem Durchmesser von max. 125 mm
- + Dank des X-LOCK-Systems ist ein schneller und einfacher Scheibenwechsel möglich

XLOCK

Wiederanlaufschutz	✓
Leerlaufdrehzahl	12 000 min ⁻¹
Bohrung	22,23 mm
Spindelgewinde	M14
Max. Schleifscheiben-Ø	125 mm
Leistungsaufnahme	1400 W
Max. Schnitttiefe	31 mm
Gewicht	2,6 - 3,6 kg

Mitgeliefertes Zubehör für GA5080RX02 im Detail:

1x 123145-8	Schutz. werkzeuglos
1x 153489-2	Seitengriff 36
1x 197610-3	Stirnlochschl. 35mm
1x E-00402	Schrupps. WA36N-BF
1x 193903-6	Schmutzgitter-Set

GA5080RX02**9565HR Winkelschleifer**1.100 W • 125 mm • 12.000 min⁻¹

- + Ein handlicher und starker 1.100 W Winkelschleifer für Schleif- und Trennscheiben bis 125 mm
- + Wiederanlaufschutz, Konstantelektronik, exzellentes Super-Joint-System
- + Mit Anti-Vibrations-Seitengriff und Spindelarretierung
- + Für eine anspruchsvolle, professionelle Nutzung
- + Inklusive werkzeugloser Schutzhaubenabdeckung zum Trennen

9565HRZ

Max. Schnitttiefe	33 mm
Leistungsaufnahme	1100 W
Spindelgewinde	M14
Max. Schleifscheiben-Ø	125 mm
Bohrung	22,23 mm
Leerlaufdrehzahl	12 000 min ⁻¹
Wiederanlaufschutz	✓
Gewicht	2,4 kg

Mitgeliefertes Zubehör für 9565HRZ im Detail:

1x 224415-9	Spannflansch ET
1x 197610-3	Stirnlochschl. 35mm
1x 224554-5	Flanschnutter ET
1x 153489-2	Seitengriff 36

9565CR Winkelschleifer1.400 W • 125 mm • 12.000 min⁻¹

- + Ein handlicher und starker 1.400 W Winkelschleifer für Schleifscheiben bis 125 mm Durchmesser
- + Wiederanlaufschutz, Konstantelektronik, exzellentes Super-Joint-System
- + Werkzeuglos verstellbare Schutzhaube
- + Mit Spindelarretierung
- + Für anspruchsvolle professionelle Nutzung

9565CR

Leerlaufdrehzahl	12 000 min ⁻¹
Wiederanlaufschutz	✓
Bohrung	22,23 mm
Antivibrations-Seitengriff AVT	✓
Max. Schleifscheiben-Ø	125 mm
Leistungsaufnahme	1400 W
Spindelgewinde	M14
Gewicht	2,4 - 3,5 kg

Mitgeliefertes Zubehör für 9565CR im Detail:

1x 224554-5	Flanschnutter ET
1x 224415-9	Spannflansch ET
1x 153489-2	Seitengriff 36
1x 782423-1	Stirnlochschl.
1x D-18465	Schruppscheibe INOX
1x 123145-8	Schutz. werkzeuglos

GA7050R Winkelschleifer2.000 W • 180 mm • 8.500 min⁻¹

- + Ein leistungsfähiger Winkelschleifer mit Wiederanlaufschutz für anspruchsvolle Anwendungen
- + 2.000 W Motor für Scheiben mit 180 mm Durchmesser
- + Labyrinth-Kanal-Aufbau schützt die Maschine vor Verunreinigungen der Kühlluft

GA7050R

Leistungsaufnahme	2000 W
Max. Schleifscheiben-Ø	180 mm
Spindelgewinde	M14
Bohrung	22,23 mm
Max. Schnitttiefe	49 mm
Wiederanlaufschutz	✓
Leerlaufdrehzahl	8500 min ⁻¹
Gewicht	5,18 kg

Mitgeliefertes Zubehör für GA7050R im Detail:

1x 152539-0	Seitengriff ET
1x 122889-7	Schutzhaube
1x 224415-9	Spannflansch ET
1x 224554-5	Flanschnutter ET
1x 197610-3	Stirnlochschl. 35mm

GA9020R Winkelschleifer2.200 W • 230 mm • 6.600 min⁻¹**GA9020RF**

- + Ein Winkelschleifer mit Wiederanlaufschutz für den professionellen Einsatz
- + Ein kraftvoller 2.200 W Winkelschleifer für große Scheiben mit 230 mm Durchmesser und anspruchsvolle Anwendungen, die eine hohe Leistung erfordern

GA9020RFK3

Max. Schnitttiefe	68 mm
Bohrung	22,23 mm
Spindelgewinde	M14
Leistungsaufnahme	2200 W
Wiederanlaufschutz	✓
Leerlaufdrehzahl	6600 min ⁻¹
Gewicht	5,8 kg

Mitgeliefertes Zubehör für GA9020RF im Detail:

1x 152539-0	Seitengriff ET
1x 192227-7	Superflansch
1x 197610-3	Stirnlochschl. 35mm
1x 224554-5	Flanschnutter ET
1x 122891-0	Schutzhaube 230 mm

Mitgeliefertes Zubehör für GA9020RFK3 im Detail:

1x 122891-0	Schutzhaube 230 mm
1x 824958-7	Transportkoffer
1x 192227-7	Superflansch
1x 197610-3	Stirnlochschl. 35mm
1x 224554-5	Flanschnutter ET
1x 162264-5	Seitengriff Antivibration
1x D-61145	Diamantsch.DIAMAK

GA9020RF**GA9020RFK3****DK0052G Winkelschleifer-Set****DK0052G****GA9020R**

- + Winkelschleiferset aus Winkelschleifern für kleine sowie umfassendere Anwendungen
- + Der GA9020R hat ein robustes Gehäuse für den harten Baustelleneinsatz
- + Der 9558NB mit schlanker Bauart und geringem Gewicht eignet sich für leichtere Anwendungen

9558NB**GA9030R Winkelschleifer**2.400 W • 230 mm • 6.600 min⁻¹

- + Ein Winkelschleifer mit Wiederanlaufschutz für intensive professionelle Nutzung
- + Ein kraftvoller 2.400 W Winkelschleifer für große Scheiben mit 230 mm Durchmesser und anspruchsvolle Anwendungen, die eine hohe Leistung erfordern
- + Mit AVT-Antivibrationsseitengriff

GA9030RF01

Spindelgewinde	M14
Leistungsaufnahme	2400 W
Max. Schnitttiefe	68 mm
Max. Schleifscheiben-Ø	230 mm
Bohrung	22,23 mm
Wiederanlaufschutz	✓
Leerlaufdrehzahl	6600 min ⁻¹
Gewicht	8,65 kg

Mitgeliefertes Zubehör für GA9030RF01 im Detail:

1x 122891-0	Schutzhaube 230 mm
1x 162264-5	Seitengriff Antivibration
1x 192227-7	Superflansch
1x 197610-3	Stirnlochschl. 35mm
1x 224554-5	Flanschnutter ET

GA9040R Winkelschleifer
2.600 W • 230 mm • 6.600 min⁻¹

GA9040RF01



- + Ein Winkelschleifer mit Wiederanlaufschutz für intensive professionelle Nutzung
- + Ein kraftvoller 2.600 W Winkelschleifer für große Scheiben mit 230 mm Durchmesser für anspruchsvolle Anwendungen, die eine hohe Leistung erfordern
- + Mit AVT-Antivibrationsseitengriff

Wiederanlaufschutz	✓
Leerlaufdrehzahl	6600 min ⁻¹
Leistungsaufnahme	2600 W
Max. Schleifscheiben-Ø	230 mm
Spindelgewinde	M14
Max. Schnitttiefe	68 mm
Bohrung	22,23 mm
Gewicht	8,98 kg

Mittelgeliefertes Zubehör für GA9040RF01 im Detail:

1x 162264-5	Seitengriff Antivibration
1x 192227-7	Superflansch
1x 197610-3	Stirnlochschl. 35mm
1x 122891-0	Schutzhaube 230 mm
1x 224554-5	Flanschmutter ET

GA9050R Winkelschleifer
2.000 W • 230 mm • 6.600 min⁻¹

GA9050R



- + Ein Winkelschleifer mit Wiederanlaufschutz für anspruchsvolle Anwendungen
- + Ein kraftvoller 2.000 W Winkelschleifer für große Scheiben mit 230 mm Durchmesser und anspruchsvolle Anwendungen, die eine hohe Leistung erfordern

Leerlaufdrehzahl	6600 min ⁻¹
Wiederanlaufschutz	✓
Antivibrations-Seitengriff AVT	✓
Max. Schnitttiefe	74 mm
Max. Schleifscheiben-Ø	230 mm
Leistungsaufnahme	2000 W
Spindelgewinde	M14
Gewicht	4,8 kg

Mittelgeliefertes Zubehör für GA9050R im Detail:

1x 224415-9	Spannflansch ET
1x 152539-0	Seitengriff ET
1x 122891-0	Schutzhaube 230 mm
1x 224554-5	Flanschmutter ET
1x 197610-3	Stirnlochschl. 35mm

GA9061R Winkelschleifer
2.200 W • 230 mm • 6.600 min⁻¹

GA9061RF



- + Ein Winkelschleifer mit Wiederanlaufschutz für den professionellen Einsatz
- + Ein kraftvoller 2.200 W Winkelschleifer für große Scheiben mit 230 mm Durchmesser und anspruchsvolle Anwendungen, die eine hohe Leistung erfordern

Leerlaufdrehzahl	6600 min ⁻¹
Bohrung	22,23 mm
Max. Schnitttiefe	67 mm
Max. Schleifscheiben-Ø	230 mm
Spindelgewinde	M14
Leistungsaufnahme	2200 W
Gewicht	5,7 kg

Mittelgeliefertes Zubehör für GA9061RF im Detail:

1x 197610-3	Stirnlochschl. 35mm
1x 122891-0	Schutzhaube 230 mm
1x 143486-6	Seitengriff
1x 192227-7	Superflansch

GA9070 Winkelschleifer
2.800 W • 230 mm • 6.600 min⁻¹

GA9070X1



AFT

Bohrung	22,23 mm
Leistungsaufnahme	2800 W
Max. Schleifscheiben-Ø	230 mm
Spindelgewinde	M14
Leerlaufdrehzahl	6600 min ⁻¹
Wiederanlaufschutz	✓
Gewicht	6,3 - 8,5 kg

Mittelgeliefertes Zubehör für GA9070X1 im Detail:

1x 162264-5	Seitengriff Antivibration
1x 782034-2	Stirnlochschl.
1x 224485-8	Flanschmutter 14-45 ET
1x 122891-0	Schutzhaube 230 mm
1x 224447-6	Aufn.-Flansch 42B ET

GA9071 Winkelschleifer
2.800 W • 230 mm • 6.600 min⁻¹

GA9071X1



AFT

Antivibrations-Seitengriff AVT	✓
Leerlaufdrehzahl	6600 min ⁻¹
Wiederanlaufschutz	✓
Max. Schleifscheiben-Ø	230 mm
Spindelgewinde	M14
Leistungsaufnahme	2800 W
Bohrung	22,23 mm
Gewicht	6,4 - 8,5 kg

Mittelgeliefertes Zubehör für GA9071X1 im Detail:

1x 162264-5	Seitengriff Antivibration
1x 782034-2	Stirnlochschl.
1x 224485-8	Flanschmutter 14-45 ET
1x 122891-0	Schutzhaube 230 mm
1x 224447-6	Aufn.-Flansch 42B ET

4131 Metallschneider
1.100 W • 185 mm • 3.500 min⁻¹

4131J



- + Ein 1.100 W Metallschneider mit einer Schnitttiefe von max. 63 mm
- + Ein funkenfreier Metallschneider für grat- und verbrennungsfreies Schneiden
- + Effizientes Einsammeln von Metallspänen in einem integrierten Behälter
- + Schnittkapazität Weichstahl: max. 6 mm

Leerlaufdrehzahl	3500 min ⁻¹
Max. Schnittleistung 90°	63 mm
Leistungsaufnahme	1100 W
Gewicht	4,80 kg

Mittelgeliefertes Zubehör für 4131J im Detail:

1x 821552-6	MAKPAC Gr. 4
1x B-33417	SPC-Blatt 185x30x36Z

LC1230 Kaltkreissäge
1.750 W • 305 mm • 1.700 min⁻¹

LC1230N



- + Kaltkreissäge mit kraftvollem 1.750 W Motor und einer Schnitttiefe von max. 115 mm
- + Für schnelles und fast funkenfreies Schneiden von Metall
- + Werkzeuglos verstellbarer Schraubstock für Gehrungsschnitte bis 45°
- + Mit Schnellspannvorrichtung

Max. Schnittleistung Rohr	115 mm
Leistungsaufnahme	1750 W
Max. Schleifscheiben-Ø	305 mm
Schnittleistung 45° Gehrung	85 x 85 mm
Leerlaufdrehzahl	1300 min ⁻¹
Schnittleistung 90°	150 x 75 / 100 x 100 mm
Gewicht	19,3 kg

Mittelgeliefertes Zubehör für LC1230N im Detail:

1x 782210-8	Steckschl. SW17
1x B-33439	SPC. Sägebl.

LW1400 Trennschleifmaschine
2.200 W • 355 mm • 3.800 min⁻¹

LW1400



- + Eine 2.200 W Trennschleifmaschine für präzises Trennen von Metall
- + Mit Tragegriff für einfachen Transport und guter Funkenflugführung
- + Mit Schnellspannvorrichtung und einstellbarer Eintauchtiefe
- + Schneidet bis zu 194 mm mit einer 355-mm-Trennscheibe
- + Werkzeuglos verstellbarer Schraubstock für Gehrungsschnitte bis 45°

Leerlaufdrehzahl	3800 min ⁻¹
Schnittleistung	102 x 194 mm
Leistungsaufnahme	2200 W
Max. Schleifscheiben-Ø	355 mm
Max. Schnittleistung Rohr	127 mm
Bohrung	25,4 mm
Gewicht	17,00 kg

Mittelgeliefertes Zubehör für LW1400 im Detail:

A-89953	Trennscheibe 355x3 mm Stahl
---------	-----------------------------

4112HS Winkelschneider
2.400 W • 5.000 min⁻¹ • 100 mm



4112HS



- + Eine benutzerfreundliche, sichere Steinsäge
- + Eine 305 mm Diamantscheibe ermöglicht eine maximale Schnitttiefe von 100 mm
- + Soft-Start Funktion für zusätzliche Sicherheit
- + Nur für den Trockenschnitt geeignet

Leerlaufdrehzahl	5000 min ⁻¹
Bohrung	20 mm
Max. Schnittleistung 90°	100 mm
Leistungsaufnahme	2400 W
Gewicht	10,40 kg

Mittelgeliefertes Zubehör für 4112HS im Detail:
1x 782210-8 Steckschl. SW17
1x 824697-9 Transportkoffer

9032 Bandfeile
500 W • 300-1.700 m/min • 9 mm

9032



- + Ein leichter und benutzerfreundlicher Bandschleifer mit einem 500 W Motor
- + Die Bandgeschwindigkeit kann zwischen 300 und 1.700 m/min eingestellt werden
- + Ideal für schwer zugängliche Konturen, Rundungen, Schweißnähte etc
- + Für staubarmes Arbeiten Fremdabsaugung anschließbar
- + Schleifbandbreite 9 mm

Länge des Schleifarms	110 mm
Bandgeschwindigkeit	300 - 1700 m/min
Abmessungen Schleifband	9x533 mm
Leistungsaufnahme	500 W
Saugschlauchanschluss Ø innen/außen	18/22 mm
Gewicht	1,6 kg

Mittelgeliefertes Zubehör für 9032 im Detail:
1x 125158-5 Schleifarm 9mm
1x 122652-8 Absaugadapter

9031 Bandfeile
550 W • 200-1.000 m/min • 30 mm

9031



- + Ein leichter und kraftvoller Bandschleifer mit einem 550 W Motor
- + Die Bandgeschwindigkeit kann zwischen 200 und 1.000 m/min eingestellt werden
- + Ideal für schwer zugängliche Konturen, Rundungen, Schweißnähte etc
- + Für staubarmes Arbeiten Fremdabsaugung anschließbar
- + Schleifbandbreite 30 mm

Leistungsaufnahme	550 W
Abmessungen Schleifband	30 x533 mm
Bandgeschwindigkeit	200 - 1000 m/min
Saugschlauchanschluss Ø innen/außen	25/- mm
Schleifband	✓
Gewicht	2,1 kg

Mittelgeliefertes Zubehör für 9031 im Detail:
1x 153489-2 Seitengriff 36

GD0603 Geradschleifer
240 W • 28.000 min⁻¹ • 6 mm

GD0603



- + Ein schlanker, leichter Geradschleifer mit einer 6 mm Spannhülse
- + Geeignet für kleinmaßstäbiges Schleifen einschließlich des Abgratens
- + Erreicht eine hohe Drehzahl: 28.000 min⁻¹

Leistungsaufnahme	240 W
Werkzeugaufnahme	6 mm
Leerlaufdrehzahl	28 000 min ⁻¹
Max. Schleifstiftdurchmesser	19 mm
Gewicht	0,98 kg

Mittelgeliefertes Zubehör für GD0603 im Detail:
1x 763620-8 Spannzange 6mm
2x 781003-0 Einmaulschl. SW 10 je

GD0600 Geradschleifer
400 W • 25.000 min⁻¹ • 6 mm

GD0600



- + Ein schlanker, leichter Geradschleifer mit einer 6 mm Spannhülse und Paddelschalter
- + Geeignet für kleinmaßstäbiges Schleifen einschließlich des Abgratens
- + Erreicht eine hohe Drehzahl: 25.000 min⁻¹

Leistungsaufnahme	400 W
Werkzeugaufnahme	6 mm
Halsdurchmesser	35/43 mm
Leerlaufdrehzahl	25 000 min ⁻¹
Max. Schleifstiftdurchmesser	38 mm
Gewicht	1,7 - 1,9 kg

Mittelgeliefertes Zubehör für GD0600 im Detail:
1x 763620-8 Spannzange 6mm
1x 781039-9 Einmaulschl. SW13

GD0800C Geradschleifer
750 W • 7.000-28.000 min⁻¹ • max. 8 mm

GD0800C



- + Ein Geradschleifer mit einer 6 mm Spannhülse
- + Ausgestattet mit Konstantelektronik und SJS-Technik, um den Benutzer vor dem Rückschlag zu schützen
- + Geeignet für kleinmaßstäbiges Schleifen einschließlich des Abgratens, wobei das lange Spindelgehäuse eine flexible Handhabung ermöglicht
- + Drehzahl kann zwischen 7.000 und 28.000 min⁻¹ eingestellt werden

Max. Schleifstiftdurchmesser	25 mm
Leerlaufdrehzahl	7000 - 28 000 min ⁻¹
Leistungsaufnahme	750 W
Halsdurchmesser	35/43 mm
Werkzeugaufnahme	6 mm
Gewicht	1,9 kg

Mittelgeliefertes Zubehör für GD0800C im Detail:
1x 193012-1 Spannzange 6mm kpl.
1x 192985-5 Seitengriff
1x 781206-6 Einmaulschl. SW 19
1x 781006-4 Einmaulschl. SW 13

GD0801C Geradschleifer
750 W • 7.000-29.000 min⁻¹ • max. 6 mm

GD0801C



- + Ein schlanker, leichter Geradschleifer mit einer 6-mm-Spannhülse
- + Geeignet für kleinmaßstäbiges Schleifen einschließlich des Abgratens, wobei das lange Spindelgehäuse eine flexible Handhabung ermöglicht
- + Seitengriff und Sicherheitsschalter für zusätzliche Sicherheit
- + Drehzahl kann zwischen 7.000 und 29.000 min⁻¹ eingestellt werden

Leistungsaufnahme	750 W
Halsdurchmesser	35/43 mm
Werkzeugaufnahme	6 mm
Max. Schleifstiftdurchmesser	25 mm
Leerlaufdrehzahl	7000 - 29 000 min ⁻¹
Gewicht	1,97 kg

Mittelgeliefertes Zubehör für GD0801C im Detail:
1x 192985-5 Seitengriff
1x 193012-1 Spannzange 6mm kpl.
1x 781203-2 Einmaulschl. SW 13
1x 781206-6 Einmaulschl. SW 19

GD0810C Geradschleifer
750 W • 1.800-7.000 min⁻¹ • 6 mm

GD0810C



- + Ein Geradschleifer mit einer 6 mm Spannhülse
- + Ausgestattet mit Konstantelektronik und SJS-Technik, um den Benutzer vor dem Rückschlag zu schützen
- + Geeignet für kleinmaßstäbiges Schleifen einschließlich des Abgratens, wobei das lange Spindelgehäuse eine flexible Handhabung ermöglicht
- + Drehzahl kann zwischen 1.800 und 7.000 min⁻¹ eingestellt werden

Leerlaufdrehzahl	1800 - 7000 min ⁻¹
Halsdurchmesser	43 mm
Werkzeugaufnahme	6 mm
Leistungsaufnahme	750 W
Gewicht	1,9 kg

Mittelgeliefertes Zubehör für GD0810C im Detail:
1x 193012-1 Spannzange 6mm kpl.
1x 781206-6 Einmaulschl. SW 19
1x 781006-4 Einmaulschl. SW 13

GD0811C Geradschleifer750 W • 1.800-7.000 min⁻¹ • 8 mm

GD0811C



- + Ein Geradschleifer mit einer 8 mm Spannhülse
- + Ausgestattet mit Konstantelektronik und SJS-Technik, um den Benutzer vor dem Rückschlag zu schützen
- + Geeignet für kleinmaßstäbiges Schleifen einschließlich des Abkratzens, wobei das lange Spindelgehäuse eine flexible Handhabung ermöglicht
- + Drehzahl kann zwischen 1.800 und 7.000 min⁻¹ eingestellt werden

Leistungsaufnahme	750 W
Abmessung Bürste	50 mm
Leerlaufdrehzahl	1800 - 7000 min ⁻¹
Gewicht	2,0 kg

Mitteliefertes Zubehör für GD0811C im Detail:

- 1x 192985-5 Seitengriff
- 1x 193012-1 Spannzange 6mm kpl.
- 1x 781206-6 Einmauschl. SW 19
- 1x 781203-2 Einmauschl. SW 13

GB602 Doppelschleifbock

250 W • 150 mm

GB602



- + Ein leiser 250 W Doppelschleifbock mit zwei unterschiedlichen Schleifscheiben für Grob- und Feinschliff
- + Automatische Beleuchtung und gut konzipierte Halterungen für zusätzliche Sicherheit
- + Schleifscheibendurchmesser 150 mm

Leistungsaufnahme	250 W
Durchmesser der Schleifscheibe	150 mm
Schleifstein max.	16 mm
Leerlaufdrehzahl	2850 min ⁻¹
Bohrung	12,7 mm
Gewicht	9,1 - 9,3 kg

GB801 Doppelschleifbock

550 W • 205 mm

GB801



- + Ein leiser 550 W Doppelschleifbock mit zwei unterschiedlichen Schleifscheiben für Grob- und Feinschliff
- + Automatische Beleuchtung und gut konzipierte Halterungen für zusätzliche Sicherheit
- + Schleifscheibendurchmesser 205 mm

Durchmesser der Schleifscheibe	205 mm
Bohrung	15,88 mm
Leistungsaufnahme	550 W
Schleifstein max.	19 mm
Leerlaufdrehzahl	2850 min ⁻¹
Gewicht	19,6 - 19,9 kg

JS1000 Kurvenschere380 W • 4.500 min⁻¹

JS1000J



- + Eine Metallschere für gerade und kurvige Schnitte mit einem Radius von min. 30 mm
- + Schneidet einen sauberkantigen Streifen aus
- + Schnittleistung 2,5 mm für Aluminium und 1,0 mm für Stahl
- + Motorleistung 380 W, Hubzahl 4.500 min⁻¹

Leistungsaufnahme	380 W
Schnittleistung 400 N/mm ²	1,0 mm
Hubzahl	4500 min ⁻¹
Schnittleistung 200 N/mm ²	2,5 mm
Schnittleistung 800 N/mm ²	0,5 mm
Kleinster Schnittradius	36 mm
Schnittleistung 600 N/mm ²	0,7 mm
Gewicht	1,4 kg

Mitteliefertes Zubehör für JS1000J im Detail:

- 1x 792536-0 Messersatz
- 1x 792537-8 Schneidmesser
- 1x 783201-2 6-kant-Stiftschlüssel
- 1x 821549-5 MAKPAC Gr. 1

JS1601 Blechschere380 W • 4.500 min⁻¹

JS1601J



- + Eine Metallschere für gerade und kurvenförmige Schnitte mit einem Radius von min. 250 mm, schneidet einen sauberkantigen Streifen aus
- + Schnittleistung 2,5 mm in Aluminium und 1,6 mm in Stahl
- + Motorleistung 380 W, Hubzahl 4.500 min⁻¹

Hubzahl	4500 min ⁻¹
Leistungsaufnahme	380 W
kleinster Schnittradius	250 mm
Schnittleistung 600 N/mm ²	1,2 mm
Kleinster Schnittradius	254 mm
Schnittleistung 800 N/mm ²	0,8 mm
Schnittleistung 200 N/mm ²	2,5 mm
Gewicht	1,4 kg

Mitteliefertes Zubehör für JS1601J im Detail:

- 1x 792533-6 Messersatz
- 1x 792534-4 Schneidmesser
- 1x 762013-6 Einstelllehre
- 1x 783201-2 6-kant-Stiftschlüssel
- 1x 821549-5 MAKPAC Gr. 1

JS1602 Blechschere380 W • 4.000 min⁻¹

JS1602J



- + Eine Blechschere für gerade und kurvenförmige Schnitte mit einem Radius von min. 30 mm, schneidet einen sauberkantigen Streifen aus
- + Schnittleistung 2,5 mm in Aluminium und 1,6 mm in Stahl
- + Motorleistung 380 W und Hubzahl 4.000 min⁻¹

Schnittleistung 400 N/mm ²	1,6 mm
Leistungsaufnahme	380 W
Schnittleistung 600 N/mm ²	1,2 mm
Schnittleistung 800 N/mm ²	0,8 mm
Schnittleistung 200 N/mm ²	2,5 mm
Kleinster Schnittradius	30 mm
Hubzahl	4000 min ⁻¹
Gewicht	1,6 kg

Mitteliefertes Zubehör für JS1602J im Detail:

- 1x 821549-5 MAKPAC Gr. 1
- 1x 191383-0 Messersatz
- 1x 783201-2 6-kant-Stiftschlüssel

JS3201 Blechschere710 W • 1.600 min⁻¹

JS3201J



- + Eine Blechschere für gerade und kurvenförmige Schnitte mit einem Radius von min. 50 mm
- + Für den professionellen Einsatz
- + Schnittleistung 4,0 mm in Aluminium und 3,2 mm in Stahl
- + Motorleistung 710 W, Hubzahl 1.600 min⁻¹

Leistungsaufnahme	710 W
Schnittleistung 400 N/mm ²	3,2 mm
Hubzahl	1600 min ⁻¹
Schnittleistung 600 N/mm ²	2,5 mm
Schnittleistung 800 N/mm ²	1,5 mm
Schnittleistung 200 N/mm ²	4,0 mm
Kleinster Schnittradius	50 mm
Gewicht	3,4 kg

Mitteliefertes Zubehör für JS3201J im Detail:

- 1x 821550-0 MAKPAC Gr. 2
- 1x 792287-5 Messersatz
- 1x 762007-1 Einstelllehre
- 1x 783202-0 6-kant-Stiftschlüssel

JN1601 Knabber550 W • 2.200 min⁻¹

JN1601J



- + Ein schlanker Knabber, der sauberkantige gerade und kurvenförmige Schnitte erreicht
- + Ideal für das Schneiden von z. B. Dachbaustoffen
- + Die Knabbermatrize ist um 360 Grad verstellbar mit 90 Grad Arretierung
- + Eine Schnittleistung von 2,5 mm für Aluminium und 1,6 mm für Stahl
- + Motorleistung 550 W, Leerlaufhubzahl 2.200 min⁻¹

Hubzahl	2200 min ⁻¹
kleinster Schnittradius	45 mm
Leistungsaufnahme	550 W
Schnittleistung 600 N/mm ²	1,2 mm
Schnittleistung 800 N/mm ²	0,8 mm
Kleinster Schnittradius	50 mm
Schnittleistung 200 N/mm ²	2,5 mm
Gewicht	1,6 kg

Mitteliefertes Zubehör für JN1601J im Detail:

- 1x 821549-5 MAKPAC Gr. 1
- 1x A-83951 Kerbstift
- 1x A-15051 Matrize
- 1x 783208-8 6-kant-Stiftschlüssel
- 1x 781028-4 Einmauschl. SW 32

JN3201 Knabber
710 W • 1.300 min⁻¹



- + Ein schlanker Knabber, der sauberkantige gerade und kurvenförmige Schnitte erreicht
- + Mit Bügelhandgriff
- + Ideal für das Schneiden von z. B. Dachbaustoffen
- + Eine Schnittleistung von 3,5 mm für Aluminium und 3,2 mm für Stahl
- + Motorleistung 710 W, Leerlaufhubzahl 1.300 min⁻¹

Schnittleistung 200 N/mm ²	3,5 mm
Schnittleistung 600 N/mm ²	2,5 mm
Schnittleistung 800 N/mm ²	1,0 mm
Schnittkreis	8 mm
kleinster Schnittradius	120 mm
Leistungsaufnahme	710 W
Hubzahl	1300 min ⁻¹
Gewicht	3,4 kg

Mitteliefertes Zubehör für JN3201J im Detail:

1x 821550-0	MAKPAC Gr. 2
1x 792728-1	Kerbstift
1x 792292-2	Matrize
1x 783201-2	6-kant-Stiftschlüssel

HB350 Magnet-Kernbohrmaschine
1.050 Watt • 35 mm • 8.000 N • 850 min⁻¹



- + Die Magnetbohrmaschine ist mit einem integrierten Elektromagneten ausgestattet und eignet sich damit ideal für Über-Kopf-Arbeiten oder Arbeiten an vertikalen Flächen
- + Die Haltekraft beträgt 8.000 N auf magnetischen Materialien
- + Inklusive Öltank für die Kühlung und Schmierung
- + Mit 3-Speichen-Drehgriff
- + Mit Weldon-Bohrer-Aufnahme
- + Der Magnet ist separat vom Motor steuerbar

Leerlaufdrehzahl	850 min ⁻¹
Max. Setzkraft	8.000 N
Leistungsaufnahme	1050 W
Gewicht	11,5 kg

JR1000FT Recipsäge
340 W • 4.800 min⁻¹ • 14 mm



- + Eine kleine, leichte Recipsäge mit 340 W Motor
- + Mit Universalaufnahme und werkzeuglosem Sägeblattwechsel
- + Die Recipsäge bietet dank seiner kompakten Baugröße einen Zugang zu engen Bereichen
- + Hubhöhe 14 mm, Hubzahl 0 bis 4.800 min⁻¹
- + Mit leuchtstarker LED

Leerlaufhubzahl	4800 min ⁻¹
Hubhöhe	14 mm
Max. Schnittleistung Holz 90°	55 mm
Leistungsaufnahme	340 W
Gewicht	1,6 kg

Mitteliefertes Zubehör für JR1000FTJ im Detail:

1x 821549-5	MAKPAC Gr. 1
1x 783201-2	6-kant-Stiftschlüssel
1x A-40945	Rundfeile
1x A-40951	Flachfeile
1x A-40967	Schleifadapter 153-93

JR3051T Recipsäge
1.200 W • 0-3.000 min⁻¹



- + Kompakte Recipsäge mit 30 mm Hublänge für schnelle Schnitte
- + Mit kraftvollem 1.200 Watt Motor
- + Der Sägeblattwechsel erfolgt schnell und einfach ohne Werkzeug
- + Mit elektronisch regelbarer Hubzahl

Max. Schnittleistung Rohr	130 mm
Max. Schnittleistung Holz 90°	255 mm
Leistungsaufnahme	1200 W
Leerlaufhubzahl	0 - 3000 min ⁻¹
Hubhöhe	30 mm
Gewicht	3,3 kg

Mitteliefertes Zubehör für JR3051TK im Detail:

1x 821621-3	Transportkoffer
1x B-05038	R.-Blatt BIM 152/7-18Z
1x B-05044	R.-Blatt BIM 152/6-11Z
1x B-05153	R.-Bl. HCS 203/6-10Z

JR3061T Recipsäge
1.250 W • 0-3.000 min⁻¹ • 32 mm



- + Kompakte Recipsäge mit 32 mm Hublänge für schnelle Schnitte
- + Der Sägeblattwechsel erfolgt schnell und ohne Werkzeug
- + Verstellbarer Führungsschuh für eine gleichmäßigere Sägeblattabnutzung
- + Elektronisch regelbare Hubzahl
- + Ausklappbarer Haken zum Aufhängen bspw. an einem Rohr.
- + Einfacher Kohlebürstenwechsel

Hubhöhe	32 mm
Leerlaufhubzahl	0 - 3000 min ⁻¹
Leistungsaufnahme	1250 W
Max. Schnittleistung Rohr	130 mm
Max. Schnittleistung Holz 90°	255 mm
Gewicht	3,8 kg

Mitteliefertes Zubehör für JR3061T im Detail:

1x 821718-8	Transportkoffer
1x B-05038	R.-Blatt BIM 152/7-18Z
1x B-05044	R.-Blatt BIM 152/6-11Z
1x B-05153	R.-Bl. HCS 203/6-10Z

JR3070CT Recipsäge
1.510 W • 0-2.800 min⁻¹ • 32 mm



- + Eine vibrationsarme und leistungsstarke Recipsäge mit 1.510 W Motor
- + Mit Universalaufnahme und werkzeuglosem Sägeblattwechsel
- + Mit Anti-Vibrations-Technologie (AVT) und elektronisch regelbarer Drehzahl von 0 bis 2.800 min⁻¹
- + Für eine Hubhöhe von 32 mm
- + Pendelhub in drei Stufen plus Neutralstellung

AVT

Hubhöhe	32 mm
Leistungsaufnahme	1510 W
Max. Schnittleistung Holz 90°	255 mm
Leerlaufhubzahl	0 - 2800 min ⁻¹
Gewicht	4,6 kg

Mitteliefertes Zubehör für JR3070CT im Detail:

1x B-05038	R.-Blatt BIM 152/7-18Z
1x B-05044	R.-Blatt BIM 152/6-11Z
1x B-05153	R.-Bl. HCS 203/6-10Z
1x 821621-3	Transportkoffer

4329 Pendelhubstichsäge
450 W • 500-3.100 min⁻¹



- + Eine leistungsfähige und leichte 450 W Pendelhubstichsäge mit dreistufiger PendelhubEinstellung plus Neutralstellung
- + Wirkungsvolles Antivibrationssystem und niedriger Geräuschpegel
- + Motordrehzahl kann zwischen 500 und 3.100 min⁻¹ eingestellt werden
- + Hubhöhe 18 mm
- + Schnittleistung Holz 65 mm, Stahl 6 mm
- + Aluminium-Schwenkboden

Parallelenschlag	✓
Schnittleistung Stahl	6 mm
Leerlaufhubzahl	500 - 3100 min ⁻¹
Max. Schnittleistung Holz 90°	65 mm
Hubhöhe	18 mm
Leistungsaufnahme	450 W
Gewicht	1,9 kg

Mitteliefertes Zubehör für 4329J im Detail:

1x 821549-5	MAKPAC Gr. 1
1x A-85628	Stichsägeblatt B-10
1x 783201-2	6-kant-Stiftschlüssel

JV0600 Pendelhubstichsäge
650 W • 500-3.100 min⁻¹



- + Eine 650 W Pendelhubstichsäge mit dreistufiger Pendelbewegung plus Neutralstellung
- + Werkzeugloser Sägeblattwechsel
- + Besonders Vibrationsarm für lange Arbeiten
- + Niedriger Geräuschpegel
- + Elektronisch regelbare Drehzahl von 500 bis 3.100 min⁻¹. Hubhöhe 23 mm, hat eine max. Schnittleistung von 90 mm in Holz und 10 mm in Stahl

Schnittleistung Stahl	10 mm
Leistungsaufnahme	650 W
Max. Schnittleistung Holz 90°	90 mm
Hubhöhe	23 mm
Leerlaufhubzahl	500 - 3100 min ⁻¹
Gewicht	2,4 kg

Mitteliefertes Zubehör für JV0600J im Detail:

1x 821549-5	MAKPAC Gr. 1
1x 783201-2	6-kant-Stiftschlüssel
1x A-85628	Stichsägeblatt B-10

4351FCT Pendelhubstichsäge

720 W • 800-2.800 min⁻¹



- + Eine leistungsfähige 720 W Pendelhubstichsäge mit dreistufiger Pendelhubeinstellung + Neutralstellung
- + Werkzeugloser Sägeblattwechsel für professionelle Anwendung
- + Wirkungsvolles Antivibrationssystem und niedriger Geräuschpegel
- + Die Hubzahl kann zwischen 800 und 2.800 min⁻¹ eingestellt werden
- + Hubhöhe 26 mm
- + Schnittleistung Holz 135 mm

Leistungsaufnahme	720 W
Hubhöhe	26 mm
Max. Schnittleistung Holz 90°	135 mm
Leerlaufhubzahl	800 - 2800 min ⁻¹
Schnittleistung Stahl	10 mm
Parallelanschlag	✓
Gewicht	2,6 kg

Mitgeliefertes Zubehör für 4351FCTJ im Detail:

1x 821549-5	MAKPAC Gr. 1
1x 417852-6	Gleitschuh ET
1x 417853-4	Absaugstutzen
1x 415524-7	Spannreißschutz
1x 783202-0	6-kant-Stiftschlüssel
2x A-85793	Stichsägeblatt BR-13 je
2x A-85737	Stichsägeblatt B-22 je
2x A-85628	Stichsägeblatt B-10 je

Mitgeliefertes Zubehör für 4351FCTJB im Detail:

1x 821549-5	MAKPAC Gr. 1
1x 837803-7	Tiefziehteil f. MAKPAC
2x A-85628	Stichsägeblatt B-10 je
2x A-85737	Stichsägeblatt B-22 je
2x A-85793	Stichsägeblatt BR-13 je
1x 417853-4	Absaugstutzen
1x 417852-6	Gleitschuh ET
1x 415524-7	Spannreißschutz
1x 783202-0	6-kant-Stiftschlüssel

4351FCTJB



MAKPAC Gr. 1

4350FCT Pendelhubstichsäge

720 W • 800-2.800 min⁻¹



- + Eine leistungsfähige 720 W Pendelhubstichsäge mit dreistufiger Pendelhubeinstellung + Neutralstellung
- + Werkzeugloser Messerwechsel für professionelle Anwendung
- + Wirkungsvolles Antivibrationssystem und niedriger Geräuschpegel
- + Motordrehzahl kann zwischen 800 und 2.800 min⁻¹ eingestellt werden
- + Hubhöhe 26 mm
- + Schnittleistung Holz 135 mm, Stahl 10 mm

4350FCTJ



4327 Stichsäge

450 W • 500-3.100 min⁻¹



- + Eine leistungsfähige und leichte 450 W Stichsäge
- + Wirkungsvolles Antivibrationssystem und niedriger Geräuschpegel
- + Motordrehzahl kann je nach Werkstoff zwischen 500 und 3.100 min⁻¹ eingestellt werden
- + Mit einer Hubhöhe von 18 mm
- + Die Schnittleistung bei Holz 65 mm, bei Stahl 6 mm

4327J



Parallelanschlag	✓
Litiosjohdon pituus	2,5 m
Schnittleistung Stahl	10 mm
Leerlaufhubzahl	800 - 2800 min ⁻¹
Leistungsaufnahme	720 W
Max. Schnittleistung Holz 90°	135 mm
Hubhöhe	26 mm
Gewicht	2,7 kg

Mitgeliefertes Zubehör für 4350FCTJ im Detail:

1x 417852-6	Gleitschuh ET
1x 417853-4	Absaugstutzen
1x 837803-7	Tiefziehteil f. MAKPAC
1x 821549-5	MAKPAC Gr. 1
1x 783202-0	6-kant-Stiftschlüssel
2x A-85628	Stichsägeblatt B-10 je
2x A-85737	Stichsägeblatt B-22 je
2x A-85793	Stichsägeblatt BR-13 je

Max. Neigung links / rechts	45 / 45 °
Schnittleistung Stahl	6 mm
Max. Schnittleistung Holz 90°	65 mm
Leistungsaufnahme	450 W
Leerlaufhubzahl	500 - 3100 min ⁻¹
Hubhöhe	18 mm
Gewicht	1,9 kg

Mitgeliefertes Zubehör für 4327J im Detail:

1x 821549-5	MAKPAC Gr. 1
1x 783201-2	6-kant-Stiftschlüssel
1x A-85628	Stichsägeblatt B-10
1x 837803-7	Tiefziehteil f. MAKPAC

HS6601 Handkreissäge

1.050 W • 54,5 mm • 5.200 min⁻¹



- + Eine robuste Handkreissäge mit 1.050 W-Motor und einer Drehzahl von 5.200 min⁻¹, konzipiert für den professionellen Einsatz
- + Für Sägeblätter mit 165 mm Durchmesser erreicht die Maschine eine Schnitttiefe von max. 54,5 mm
- + Kompaktes Design für zusätzliche Kontrolle und Sicherheit
- + Führungsschiene und Adapter als Zubehör

HS6601J



HS6101 Handkreissäge

1.100 W • 54,5 mm • 5.500 min⁻¹



- + Eine robuste Handkreissäge mit Motorbremse, 1.100 W Motor und einer Drehzahl von 5.500 min⁻¹, konzipiert für den professionellen Einsatz
- + Für Sägeblätter mit 165 mm Durchmesser erreicht die Maschine eine Schnitttiefe von max. 54,5 mm
- + Kompaktes Design für zusätzliche Kontrolle und Sicherheit
- + Führungsschiene und Adapter als Zubehör

HS6101J1



Max. Neigung links / rechts	0 / 45 °
Leerlaufdrehzahl	5200 min ⁻¹
Leistungsaufnahme	1050 W
Max. Schnittleistung 90°	54,5 mm
Max. Schnittleistung 45°	37,5 mm
Bohrung	20 / 30 mm
Gewicht	3,4 kg

Mitgeliefertes Zubehör für HS6601J im Detail:

1x 783217-7	6-kant-Stiftschlüssel
1x 821551-8	MAKPAC Gr. 3
1x 164095-8	Parallelanschlag
1x 196520-1	Absaugstutzen

Leistungsaufnahme	1100 W
Bohrung	20 / 30 mm
Max. Schnittleistung 45°	39,5 mm
Schnittleistung 50°	35,5 mm
Max. Schnittleistung 90°	54,5 mm
Max. Neigung links / rechts	0 / 50 °
Leerlaufdrehzahl	5500 min ⁻¹
Gewicht	3,5 kg

Mitgeliefertes Zubehör für HS6101J1 im Detail:

1x 821552-6	MAKPAC Gr. 4
1x 164095-8	Parallelanschlag
1x 195838-7	Führungssch.-Ad. B
1x 453289-3	Absaugstutzen

HS7601 Handkreissäge

1.200 W • 66 mm • 5.200 min⁻¹



- + Eine robuste Handkreissäge mit 1.200 W Motor und einer Drehzahl von 5.200 min⁻¹, konzipiert für den professionellen Einsatz
- + Für Sägeblätter mit 190 mm Durchmesser erreicht die Maschine eine Schnitttiefe von max. 66 mm
- + Kompaktes Design für zusätzliche Kontrolle und Sicherheit
- + Führungsschiene und Adapter als Zubehör

HS7601J



HS7101 Handkreissäge

1.400 W • 67 mm • 5.500 min⁻¹



- + Eine robuste Handkreissäge mit Motorbremse, 1.400 W Motor und einer Drehzahl von 5.500 min⁻¹, konzipiert für den professionellen Einsatz
- + Für Sägeblätter mit 190 mm Durchmesser erreicht die Maschine eine Schnitttiefe von max. 67 mm
- + Kompaktes Design für zusätzliche Kontrolle und Sicherheit
- + Führungsschiene und Adapter als Zubehör

HS7101J1



Leerlaufdrehzahl	5200 min ⁻¹
Max. Neigung links / rechts	0 / 45 °
Max. Schnittleistung 45°	46 mm
Leistungsaufnahme	1200 W
Max. Schnittleistung 90°	66 mm
Gewicht	3,8 kg

Mitgeliefertes Zubehör für HS7601J im Detail:

1x 164095-8	Parallelanschlag
1x 196520-1	Absaugstutzen
1x 821552-6	MAKPAC Gr. 4
1x 838108-8	Tiefziehteil f. MAKPAC
1x 783203-8	6-kant-Stiftschlüssel
1x B-02939	HM-Blatt 190 mm, 12Z

Max. Neigung links / rechts	0 / 50 °
Leerlaufdrehzahl	5500 min ⁻¹
Max. Schnittleistung 45°	48,5 mm
Schnittleistung 50°	43,5 mm
Bohrung	20 / 30 mm
Leistungsaufnahme	1400 W
Max. Schnittleistung 90°	67 mm
Gewicht	3,8 kg

Mitgeliefertes Zubehör für HS7101J1 im Detail:

1x B-02939	HM-Blatt 190 mm, 12Z
1x 821552-6	MAKPAC Gr. 4
1x 195837-9	Führungssch.-Ad. A
1x 164095-8	Parallelanschlag
1x 783204-6	6-kant-Stiftschlüssel
1x 453289-3	Absaugstutzen
1x 837807-9	Tiefziehteil f. MAKPAC

HS7611 Handkreissäge1.600 W • 65 mm • 5.500 min⁻¹

- + Eine robuste Handkreissäge mit 1.600 W Motor und einer Drehzahl von 5.500 min⁻¹, konzipiert für den professionellen Einsatz
- + Für Sägeblätter mit 190 mm Durchmesser erreicht die Maschine eine Schnitttiefe von max. 65 mm
- + Kompaktes Design für zusätzliche Kontrolle und Sicherheit

Bohrung	15,88 / 20 / 30 mm
Max. Schnittleistung 45°	45 mm
Max. Schnittleistung 90°	65 mm
Leistungsaufnahme	1600 W
Leerlaufdrehzahl	5500 min ⁻¹
Max. Neigung links / rechts	0 / 45°
Gewicht	3,9 kg

Mitteliefertes Zubehör für HS7611 im Detail:

- 1x 164095-8 Parallelanschlag
- 1x 783203-8 6-kant-Stiftschlüssel
- 1x B-31974 Blatt M-FORCE
- 1x 196520-1 Absaugstutzen

HS7611

N5900B Handkreissäge2.000 W • 85 mm • 4.100 min⁻¹

N5900BJ



- + Eine robuste und hochleistungsfähige Handkreissäge mit einem 2.000 W Motor und einer Drehzahl von 4.100 min⁻¹, konzipiert für professionelle Anwendungen
- + Mit einem Sägeblattdurchmesser von 235 mm erreicht die Säge eine Schnitttiefe von max. 85 mm, bei 50° Schrägschnitt 53 mm
- + Die geräuscharme Säge verfügt über leichte und robuste Magnesiumbauteile

Max. Neigung links / rechts	0 / 50°
Leistungsaufnahme	2000 W
Leerlaufdrehzahl	4100 min ⁻¹
Max. Schnittleistung 45°	60 mm
Bohrung	25 mm
Schnittleistung 50°	53 mm
Max. Schnittleistung 90°	85 mm
Gewicht	6,8 kg

Mitteliefertes Zubehör für N5900BJ im Detail:

- 1x 821552-6 MAKPAC Gr. 4
- 1x 164367-1 Parallelanschlag
- 1x 783204-6 6-kant-Stiftschlüssel
- 1x 837873-6 Tiefziehteil f. MAKPAC
- 1x B-32269 Blatt MAKFORCE

5017RKB Handkreissäge1.400 W • 66 mm • 4.800 min⁻¹

- + Eine effiziente Handkreissäge mit Staubbox und einem 1.400 W Motor
- + Drehzahl 4.800 min⁻¹
- + Konzipiert für professionelle Anwendungen
- + Mit einem Sägeblattdurchmesser von 190 mm erreicht die Säge eine Schnitttiefe von 66 mm
- + Die Staubbox macht das Anschließen einer Fremdsaugung in den meisten Fällen überflüssig
- + Ideal für Innenausbau und Montage

Leistungsaufnahme	1400 W
Bohrung	30 mm
Max. Schnittleistung 45°	46 mm
Max. Schnittleistung 90°	66 mm
Antoteho	600 W
Leerlaufdrehzahl	4800 min ⁻¹
Gewicht	5,5 kg

Mitteliefertes Zubehör für 5017RKB im Detail:

- 1x 783203-8 6-kant-Stiftschlüssel

5017RKB

5903R Handkreissäge2.000 W • 85 mm • 4.500 min⁻¹

- + Eine effiziente und robuste, hochleistungsfähige Handkreissäge mit einem 2.000 W Motor und einer Drehzahl von 4.500 min⁻¹, konzipiert für professionelle Anwendungen
- + Gehrungsschnitte sind bis 45° möglich
- + Sanftanlauf für zusätzliche Sicherheit
- + Mit einem Sägeblattdurchmesser von 235 mm erreicht die Maschine eine Schnitttiefe von max. 85 mm

Bohrung	30 mm
Max. Schnittleistung 45°	64 mm
Max. Schnittleistung 90°	85 mm
Leistungsaufnahme	2000 W
Leerlaufdrehzahl	4500 min ⁻¹
Max. Neigung links / rechts	0 / 45°
Gewicht	7,2 kg

Mitteliefertes Zubehör für 5903R im Detail:

- 1x 165084-6 Parallelanschlag
- 1x 783204-6 6-kant-Stiftschlüssel
- 1x 456914-5 Absaugstutzen

5903R

HS0600 Handkreissäge2.000 W • 101 mm • 4.300 min⁻¹

- + Eine effiziente und robuste, hochleistungsfähige Handkreissäge mit einem 2.000 W Motor und einer Drehzahl von 4.300 min⁻¹, konzipiert für professionelle Anwendungen
- + Für Sägeblätter mit 270 mm Durchmesser erreicht die Maschine eine Schnitttiefe von max. 101 mm
- + Kugelgelagerter Motor gewährleistet eine lange Lebensdauer

Max. Neigung links / rechts	0 / 45°
Max. Schnittleistung 45°	71 mm
Leerlaufdrehzahl	4300 min ⁻¹
Leistungsaufnahme	2000 W
Bohrung	15,88 / 20 / 25,4 / 30 mm
Schnittleistung 50°	63 mm
Max. Schnittleistung 90°	101 mm
Gewicht	6,9 kg

Mitteliefertes Zubehör für HS0600 im Detail:

- 1x 164367-1 Parallelanschlag
- 1x 783204-6 6-kant-Stiftschlüssel
- 1x B-32172 Blatt MAKFORCE

HS0600

5103R Handkreissäge2.100 W • 100 mm • 3.800 min⁻¹

- + Eine effiziente und robuste, hochleistungsfähige Handkreissäge mit einem 2.100 W Motor und einer Drehzahl von 3.800 min⁻¹, konzipiert für professionelle Anwendungen
- + Mit einem Sägeblattdurchmesser von 270 mm erreicht die Maschine eine Schnitttiefe von max. 100 mm

Max. Schnittleistung 45°	73 mm
Max. Schnittleistung 90°	100 mm
Leistungsaufnahme	2100 W
Bohrung	30 mm
Leerlaufdrehzahl	3800 min ⁻¹
Gewicht	9,3 kg

Mitteliefertes Zubehör für 5103R im Detail:

- 1x 165084-6 Parallelanschlag

5103R

5143R Handkreissäge2.200 W • 130 mm • 2.700 min⁻¹

- + Große Handkreissäge mit einem 2.200 W Motor und einer Drehzahl von 2.700 min⁻¹
- + Mit einem Sägeblattdurchmesser von 355 mm erreicht die Maschine eine Schnitttiefe von max. 130 mm
- + Sanftanlauf für zusätzliche Sicherheit
- + Die vollkugelgelagerte Struktur sowie der Motor der Maschine gewährleisten eine lange Lebensdauer

Max. Schnittleistung 60°	60 mm
Bohrung	30 mm
Max. Schnittleistung 90°	130 mm
Leistungsaufnahme	2200 W
Max. Schnittleistung 45°	90 mm
Max. Schnittleistung 56°	60 mm
Leerlaufdrehzahl	2700 min ⁻¹
Gewicht	12,5 kg

Mitteliefertes Zubehör für 5143R im Detail:

- 1x 415816-4 Absaugstutzen
- 1x 152498-8 Parallelanschlag

5143R

SP6000 Tauchsäge1.300 W • 2.200-6.400 min⁻¹ • 56 mm

SP6000J1



- + Eine Tauchkreissäge für präzise Schnitte
- + Ideal für Tauchschnitte in Vollholz, Holzverbund- und Plattenwerkstoffe sowie in Aluminium
- + Der Einsatz einer Führungsschiene wird empfohlen
- + Eine Motorleistung von 1.300 W, Schnittleistung 56 mm
- + Drehzahl kann zwischen 2.200 und 6.400 min⁻¹ eingestellt werden
- + Führungsschiene inklusive

Bohrung	20 mm
Max. Schnittleistung 90°	56 mm
Leistungsaufnahme	1300 W
Max. Schnittleistung 48°	38 mm
Max. Neigung links / rechts	1 / 48°
Leerlaufdrehzahl	2200 - 6400 min ⁻¹
Max. Schnittleistung 45°	40 mm
Gewicht	4,1 kg

Mitteliefertes Zubehör für SP6000J1 im Detail:

- 1x 194368-5 Führungs. 1.400 mm
- 1x 783203-8 6-kant-Stiftschlüssel
- 1x 821552-6 MAKPAC Gr. 4
- 1x 838390-9 Tiefziehteil f. MAKPAC
- 1x B-56764 SPECIALIZED Sägeb.

LF1000 Tisch-, Kapp- und Gehrungssäge1.650 W • 260 mm • 2.700 min⁻¹

- + Eine Tisch-, Kapp- und Gehrungssäge mit einem kraftvollen 1.650 W Motor und hoher Schnittleistung von 68 x 155 / 20 x 180 mm
- + Max. Sägeblattdurchmesser 260 mm
- + Einfacher Wechsel zwischen Tischkreissäge und Gehrungssäge
- + Ihre Vielseitigkeit macht diese Säge zu einer idealen Wahl für Baustellen



Leistungsaufnahme	1650 W
Leerlaufdrehzahl	2700 min ⁻¹
Max. Neigung links / rechts	45 / 0 °
Schnittleistung bei 90°	70 mm
Max. Gehrung links / rechts	45 / 45 °
Schnittleistung 45° Neigung	48 mm
Schnittleistung 90°	68 x 155 mm
Saugschlauchanschluss Ø innen/außen	32/37 mm
Schiebestock	✓
Schnittleistung 45° Gehrung	50 x 150 mm
Gewicht	36 kg

Mitgeliefertes Zubehör im Detail**LF1000**

122728-1	Schraubzwinge kpl.	1
122729-9	Parallelanschlag kpl.	1
122730-4	Winkelanschlag	1
122732-0	Staubbox kpl.	1
122852-0	Staubsaug kpl.	1
123104-2	Obere Abdeckung komplett	1
416368-8	Winkel	1
419043-5	Schiebestock	1
762001-3	Einstellendreieck	1
783201-2	6-kant-Stiftschlüssel	1
783204-6	6-kant-Stiftschlüssel	1
B-32801	MAKBLADE Sägeb. 260x30x60Z	1

LH1040F Kapp- und Gehrungssäge

1.650 W • 260 mm

- + Eine kompakte Kapp-, Gehrungs- und Tischsäge mit einem kraftvollen 1.650 W Motor und hoher Schnittleistung von 69 x 130 / 93 x 95 mm
- + Max Sägeblattdurchmesser 260 mm
- + Einfacher Wechsel zwischen Tischkreissäge und Gehrungssäge
- + Ihre Vielseitigkeit macht diese Säge zu einer idealen Wahl für Baustellen



Leistungsaufnahme	1650 W
Schiebestock	✓
Schnittleistung Neigung links 45°	53 x 95 / 35 x 130 mm
Schnittleistung 45° Gehrung	93 x 67 / 69 x 85 mm
Seitenausleger	✓
Leerlaufdrehzahl	4800 min ⁻¹
Schnittleistung bei 90°	40 mm
Schnittleistung 90°	93 x 95 / 69 x 130 mm
Max. Neigung links / rechts	45 / 0 °
Max. Gehrung links / rechts	45 / 45 °
Gewicht	14,3 kg

Mitgeliefertes Zubehör im Detail**LH1040F**

122707-9	Parallelanschlag	1
192625-5	Schraubzwinge	1
418626-8	Sägeblattabdeckung	1
762001-3	Einstellendreieck	1
782212-4	Steckschlüssel SW13	1
	HM-Sägeblatt 260x30 mm, 60Z	1

LH1201FL Kapp- und Gehrungssäge

1.650 W • 305 mm

- + Eine kompakte Kapp-, Gehrungs-, und Tischsäge mit einem kraftvollen 1.650 W Motor und hoher Schnittleistung von 62 x 200 / 95 x 155 mm
- + Max Sägeblattdurchmesser 305 mm
- + Einfacher Wechsel zwischen Tischkreissäge und Gehrungssäge
- + Ihre Vielseitigkeit macht diese Säge zu einer idealen Wahl für Baustellen



Max. Gehrung links / rechts	47 / 52 °
Schnittleistung bei 90°	52 mm
Max. Neigung links / rechts	45 / 0 °
Laserkategorie	2
Leerlaufdrehzahl	3800 min ⁻¹
Schnittleistung 45° Gehrung	95 x 110 / 62 x 135 mm
Schnittleistung 90°	95 x 155 / 62 x 200 mm
Schnittleistung Neigung links 45°	64 x 155 / 40 x 200 mm
Seitenausleger	✓
Schiebestock	✓
Gewicht	20,7 kg

Mitgeliefertes Zubehör im Detail**LH1201FL**

192621-3	Auflageverlängerung R / L	1
762001-3	Einstellendreieck	1
B-32786	MAKBLADE Sägeb. 305x30x40Z	1
JM23100197	Steckschlüssel 13-3	1
JM23100500	Auflageverlängerung	1
JM23100501	Staubsaug	1
JM23100502	Horizontalschraubzwinge	1
JM23300008	Parallelanschlag	1
JM27000086	Schiebestock	1

LS0714 Kapp- und Gehrungszugsäge
1.010 W • 190 mm • 6.000 min⁻¹

- + Kapp- und Gehrungssäge mit einem 1.010 W starken Motor und hoher Schnittleistung von 52 x 300 mm
- + Max. Sägeblattdurchmesser 190 mm
- + Eine ideale Wahl für den Baubereich und andere anspruchsvolle Branchen
- + Ein doppelter Zug-Mechanismus erhöht die Schnittleistung bei kompakter Bauweise



Leerlaufdrehzahl	6000 min ⁻¹
Max. Neigung links / rechts	45 / 0 °
Max. Gehrung links / rechts	47 / 57 °
Schnittleistung 90°	52 x 300 mm
Schnittleistung Neigung links 45°	40 x 300 mm
Schnittleistung 45° Gehrung	52 x 212 mm
Leistungsaufnahme	1010 W
Gewicht	13,1 kg

Mitgeliefertes Zubehör im Detail **LS0714BN**

122571-8	Schraubklemme kpl.	1
192621-3	Auflageverlängerung R / L	1
194175-6	Staubbox	1
762001-3	Einstelldreieck	1
783203-8	6-kant-Stiftschlüssel	1
	HM-Sägeblatt 190x20mm, 24Z	1

LS0815FL Kapp- und Gehrungssäge
1.400 W • 216 mm • 5.000 min⁻¹

- + Eine Kapp- und Gehrungszugsäge mit einem 1.400 W Motor und hoher Schnittleistung von 65 x 305 mm
- + Max. Sägeblattdurchmesser 216 mm
- + Eine ideale Wahl für den Baubereich und andere anspruchsvolle Branchen
- + Eine integrierte Laserlinie sorgt für eine präzise Ausrichtung des Sägeblatts auf der Schnittlinie



Leistungsaufnahme	1400 W
Max. Neigung links / rechts	48 / 5 °
Laserklasse	2
Max. Gehrung links / rechts	50 / 60 °
Leerlaufdrehzahl	5000 min ⁻¹
Schnittleistung 90°	65 x 305 mm
Schnittleistung 45° Gehrung	65 x 215 mm
Saug Schlauchanschluss Ø innen/außen	45 / 50 mm
Gewicht	14,1 kg

Mitgeliefertes Zubehör im Detail **LS0815FLN**

762001-3	Einstelldreieck	1
B-32764	MAKBLADE Sägeb. 216x30x48Z	1
JM0000038	Anschlag	1
JM23100197	Steckschlüssel 13-3	1
JM23510009	Schraubklemme	1
JM23510010	Staub sack	1
JM23000127	Auflageverlängerung	2je

LS1018L Kapp- und Gehrungssäge
1.430 W • 260 mm • 4.300 min⁻¹

- + Eine genaue Kapp- und Gehrungssäge mit einem 1.430 W Motor für den gelegentlichen, nicht professionellen Einsatz
- + Mit einem Sägeblattdurchmesser von max. 260 mm wird eine Schnittleistung von 91 x 305 mm / 91 x 215 mm erreicht
- + Der Arbeitstisch ist nach rechts bis 60° und nach links bis 47° drehbar
- + Zudem ist ein Staub sack angeschlossen



Leistungsaufnahme	1430 W
Max. Neigung links / rechts	45 / 45 °
Schnittleistung 45° Gehrung	91 x 215 mm
Schnittleistung 90°	91x305 mm
Max. Gehrung links / rechts	47 / 60 °
Laserklasse	2
Leerlaufdrehzahl	4300 min ⁻¹
Gewicht	20,6 kg

Mitgeliefertes Zubehör im Detail **LS1018LN**

B-32770	MAKBLADE Sägeb. 260x30x40Z	1
JM23100197	Steckschlüssel 13-3	1
JM23100500	Auflageverlängerung	1
JM23100501	Staub sack	1
JM23100502	Horizontalschraubzwinde	1
JM27000328	Einstelldreieck	1

MLS100N Kapp- und Gehrungssäge
1.500 W • 255 mm • 4.200 min⁻¹

- + Eine genaue Kapp- und Gehrungssäge mit einem 1.500 W Motor für den gelegentlichen, nicht professionellen Einsatz
- + Mit einem Sägeblattdurchmesser von max. 255 mm wird eine Schnittleistung von 75 x 130 mm / 75 x 90 mm erreicht
- + Die stufenlose Neigungsverstellung kann nach links von 0° bis 45° eingestellt werden
- + Zudem ist ein Anschluss für eine Fremdabsaugung enthalten



Leistungsaufnahme	1500 W
Schnittleistung 45° Gehrung	75 x 90 mm
Schnittleistung 90°	75 x 130 mm
Max. Neigung links / rechts	45°
Leerlaufdrehzahl	4200 min ⁻¹
Gewicht	14,7 kg

Mitgeliefertes Zubehör im Detail

	MLS100N
122852-0 Staubsack kpl.	1
762001-3 Einstelldreieck	1
B-32471 MAKBLADE Sägeb. 255x30x40Z	1
JM23000130 Einmaulschlüssel	1
JM23000131 Schraubzwinde kpl.	1
JM23000127 Auflageverlängerung	2je

LS1019L Kapp- und Gehrungssäge
1.510 W • 260 mm • 3.200 min⁻¹

- + Eine genaue Kapp- und Gehrungssäge mit einem 1.510 W Motor für Baustellen und andere Arbeitsstätten
- + Mit einem Sägeblattdurchmesser von max. 260 mm wird eine Schnittleistung von 68 x 310 / 91 x 279 mm erreicht
- + Das Dual-Slide-System verringert den Platzbedarf und macht es möglich, die Maschine an eine Wand zu stellen
- + Zusätzlich verfügt sie über eine exzellente Staubabsaugung

**LS1019L****1.**

Max. Neigung links / rechts	48 / 48°
Max. Gehrung links / rechts	60 / 60°
Schnittleistung 90°	91 x 279 / 68 x 310 mm
Leerlaufdrehzahl	3200 min ⁻¹
Schnittleistung Neigung links 45°	58 x 279 / 42 x 310 mm
Schnittleistung 45° Gehrung	91 x 197 / 68 x 218 mm
Schnittleistung Neigung rechts 45°	43 x 279 / 29 x 305 mm
Leistungsaufnahme	1510 W
Gewicht	26,3 kg

Mitgeliefertes Zubehör im Detail

	LS1019L
122852-0 Staubsack kpl.	1
126617-2 Schraubzwinde kpl.	1
762001-3 Einstelldreieck	1
6-kant-Stiftschlüssel	1
783208-8 6-kant-Stiftschlüssel	1
B-11019 HM-Sägeblatt	1
327095-1 Auflageverlängerung 200mm	2je

LS1219L Kapp- und Gehrungssäge
1.800 W • 305 mm • 3.200 min⁻¹

- + Eine präzise Kapp- und Gehrungssäge mit einem 1.800 W Motor für den professionellen Einsatz
- + Mit einem Sägeblattdurchmesser von max. 305 mm wird eine Schnittleistung von 92 x 382 / 107 x 363 mm erreicht
- + Mit Dual-Slide-System für verringerten Platzbedarf
- + Ausgestattet mit einer exzellenten Staubabsaugung und einem Laser, der die Schnittlinie anzeigt

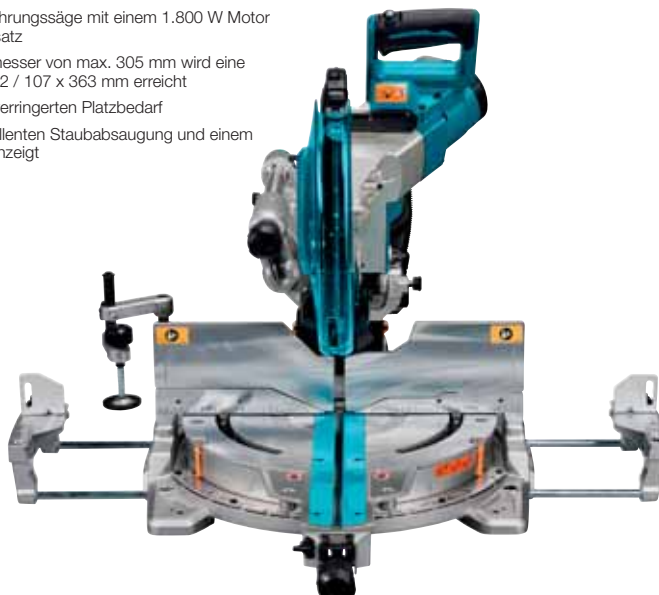
**LS1219L****1.**

Leistungsaufnahme	1800 W
Max. Gehrung links / rechts	60 / 60°
Max. Neigung links / rechts	48 / 48°
Leerlaufdrehzahl	3200 min ⁻¹
Schnittleistung Neigung rechts 45°	54 x 363 / 44 x 382 mm
Schnittleistung 45° Gehrung	107 x 255 / 92 x 268 mm
Schnittleistung Neigung links 45°	71 x 363 / 61 x 382 mm
Schnittleistung 90°	107 x 363 / 92 x 382 mm
Gewicht	31,1 kg

Mitgeliefertes Zubehör im Detail

	LS1219L
122852-0 Staubsack kpl.	1
126617-2 Schraubzwinde kpl.	1
126792-4 Absaugstutzen kpl. ET	1
762001-3 Einstelldreieck	1
6-kant-Stiftschlüssel	1
783208-8 6-kant-Stiftschlüssel	1
B-67309 Sägeblatt EFFICUT	1

MLT100N Tischkreissäge inkl. Untergestell
1.500 W • 260 mm

MLT100NX1

Tischkreissägen

- + Eine präzise Tischkreissäge mit starkem 1.500 W Motor und einer Drehzahl von 4.300 min⁻¹
- + Mit einem Sägeblattdurchmesser von 260 mm erreicht die Maschine eine Schnittleistung von 91 mm bei einem 90°-Winkel und 63 mm bei einem 45°-Winkel
- + Der großzügige klappbare Tisch aus Aluminium-Druckguss verfügt über Räder und Handgriffe zum leichten Transport



Leistungsaufnahme	1500 W
Leerlaufdrehzahl	4300 min ⁻¹
Schnittleistung bei 90°	93 mm
Schnittleistung 45° Neigung	64 mm
Seitenausleger	✓
Gewicht	34,8 - 35,1 kg

Mitgeliefertes Zubehör im Detail

MLT100NX1

B-33495	MAKBLADE+ Sägeb. 260x30x48Z	1
JM27000086	Schiebestock	1
JM27000090	Absaugstutzen ET	1
JM27000202	Parallelanschlag	1
JM27000224	Winkelanschlag	1
JM27000300	Untergestell	1
JM27000328	Einstelldreieck	1
JM27000087	Einmaulschlüssel	2je
JM27000329	6-kant-Stiftschlüssel	2je

2704N Tischkreissäge
93 mm • 1.650 W • 260 mm

2704N

Tischkreissägen

- + Eine präzise Tischkreissäge mit einem 1.650 W Motor und einer Drehzahl von 4.800 min⁻¹ für den täglichen Baustelleneinsatz
- + Max. Schnittleistung: 93 mm bei einem 90°-Winkel und 64 mm bei einem 45°-Winkel



Tischgröße (LxB)	753 x 665 mm
Leerlaufdrehzahl	5200 min ⁻¹
Schwenkanschlag verstellbar	-0,5 - 50 °
Schnittleistung 45° Neigung	64 mm
Schnittleistung bei 90°	93 mm
Schiebestock	✓
Seitenausleger	✓
Saug Schlauchanschluss Ø innen/außen	45/52 mm
Leistungsaufnahme	1650 W
Gewicht	35,2 - 37 kg

Mitgeliefertes Zubehör im Detail

2704N

122734-6	Winkelanschlag komplett	1
122739-6	Parallelanschlag	1
416772-1	Schiebestock	1
419093-0	Absaugadapter	1
781038-1	Einmaulschlüssel SW 19	1
782024-5	Einmaulschlüssel SW 19-22	1
783203-8	6-kant-Stiftschlüssel	1
B-33679	SPECIALIZED Sägeb.260x30x24Z	1

2712 Tischkreissäge
2.000 W • 315 mm

2712

Tischkreissägen

- + Eine präzise Tischkreissäge mit einem 2.000 W Motor und einer Drehzahl von 3.400 min⁻¹ für den täglichen Baustelleneinsatz
- + Max. Schnittleistung: 85 mm bei einem 90°-Winkel und 58 mm bei einem 45°-Winkel
- + Der Tisch ist mit einer Tischverlängerung ausgestattet und verfügt über Räder und Handgriffe zum leichten Transport



Leistungsaufnahme	2000 W
Schnittleistung 45° Neigung	58 mm
Max. Neigung links / rechts	45 / 0 °
Leerlaufdrehzahl	2950 min ⁻¹
Gewicht	52,9 kg

Mitgeliefertes Zubehör im Detail

2712

JM27100130	Schiebeblock	1
JM27110005	Parallel-/Winkelanschlag	1

LB1200F Bandsäge
 900 W • 305 mm

LB1200F

1.

- + Eine halbstationäre Bandsäge mit Untergestell
- + Tisch neigbar von -2° bis 45°
- + Max. Schnitthöhe 165 mm, die Schnittgeschwindigkeit kann zwischen 6,7 und 13,3 m/s eingestellt werden



Saugschlauchanschluss Ø innen/außen	45/52 mm
Schwenkanschlag verstellbar	-2 - 45,5 °
Tisch neigbar	✓
Leistungsaufnahme	660 W
Schiebestock	✓
Parallelanschlag	✓
max. Schnittleistung	305 x 165 mm mm
Leerlaufdrehzahl	400 / 800 min ⁻¹
Schutzklasse	I
Gewicht	82,00 kg

Mitgeliefertes Zubehör im Detail

LB1200F

JM21080230	Parallelanschlag	1	
JM21080260	Winkelanschlag	1	
JM21080290	Schiebestock	1	
	6-kant-Stiftschlüssel	1	*
	6-kant-Stiftschlüssel	1	*
	Absaugstutzen A	1	*
JM21080294	Bandsägeblatt 6	1	
JM21080295	Bandsägeblatt 13	1	
JM21080296	Bandsägeblatt 16	1	
JM23400088	6-kant-Stiftschlüssel	1	

2012NB Dickenhobel
 1.650 W • 304 mm

2012NB

1.

- + Ein leicht tragbarer, kompakter Dickenhobel
- + Die Maschine ist mit einer Hobelbreite bis zu 304 mm auch für große Stücke geeignet und ihre automatischen Zuführrollen machen sie leicht bedienbar
- + Drehbares HSS-Messer als Standardmesser



Spanabnahme 2	1,5mm 150-240mm
Tischgröße (LxB)	304 x 771 mm
Leerlaufdrehzahl	8500 min ⁻¹
Saugschlauchanschluss Ø innen/außen	68/74 mm
Spanabnahme 1	3,0mm 0-150mm
Spanabnahme 3	1,0mm 240-304mm
Leistungsaufnahme	1650 W
Hobelbreite	304 mm
Spanabnahme stufenlos	3 - 155 mm
Vorschubgeschwindigkeit	8,5 m/min
Gewicht	28,1 kg

Mitgeliefertes Zubehör im Detail

2012NB

122696-8	Späneabführung	1
416772-1	Schiebestock	1
782203-5	Steckschlüssel SW9	1
783208-8	6-kant-Stiftschlüssel	1
824002-0	Werkzeugbox	1
762014-4	Magnethalter	2je

RT0702C Multifunktionsfräse
710 W • 6/8 mm

RT0702CX2J
Gr. 4
710W



- + Handliche Multifunktionsfräse für das Tischlerhandwerk
- + Mit dieser Multifunktionsfräse können verschiedene Nuten oder dekorative Motive in Holz eingefräst werden
- + Die Anti-Restart-Funktion verhindert ein ungewolltes Anlaufen der Maschine nach einer Spannungsunterbrechung
- + Mit Sanftanlauf

Hubhöhe Kantenfräse	0 - 40 mm
Saugschlauchanschluss Ø innen/außen	32/37 mm
Leerlaufdrehzahl	10 000 - 34 000 min ⁻¹
Leistungsaufnahme	710 W
Werkzeugaufnahme	6 / 8 mm
Hubhöhe Oberfräse	0 - 35 mm
Gewicht	1,8 - 2,8 kg

Mitgeliefertes Zubehör im Detail		RT0702CX2J
122703-7	Führungsrolle	1
122965-7	Parallelanschlag justierbar	1
153489-2	Seitengriff 36	1
194733-8	Absaugstutzen	1
195559-1	Absaugstutzen	1
195563-0	Oberfräsenmodul	1
196613-4	Kantenfräsenmodul	1
198987-9	Winkelfräsmodul	1
343577-5	Kopierhülse 10,0mm	1
344364-5	Kopierhülse 16,0mm	1
781039-9	Einmaulschlüssel SW13	1
781043-8	Einmaulschlüssel SW22	1
821552-6	MAKPAC Gr. 4	1
837247-1	Tascheneinsatz für MAKPAC	1
A-86181	Spannzange 8mm	1
A-86197	Spannzange 6mm	1

RP0900 Oberfräse
900 W • 6/8 mm

RP0900J
Gr. 2
900W



- + Eine kompakte Oberfräse mit einem starken 900 W Motor für 8 mm Schaftdurchmesser
- + 3-stufige Revolver-Tiefeneinstellung
- + Auswechselbare Kunststoffsohle für empfindliche Oberflächen
- + Fremdabsaugung direkt am Fräser
- + Schnellspannhebel zur Tiefenarretierung

Hubhöhe Oberfräse	0 - 35 mm
Saugschlauchanschluss Ø innen/außen	32/37 mm
Leerlaufdrehzahl	27 000 min ⁻¹
Werkzeugaufnahme	6 / 8 mm
Leistungsaufnahme	900 W
Gewicht	2,7 kg

Mitgeliefertes Zubehör im Detail		RP0900J
164834-6	Parallelanschlag	1
194733-8	Absaugstutzen	1
781006-4	Einmaulschlüssel SW 13	1
781043-8	Einmaulschlüssel SW22	1
821550-0	MAKPAC Gr. 2	1
837646-7	Tiefziehteil f. MAKPAC	1
A-86181	Spannzange 8mm	1
A-86197	Spannzange 6mm	1

RP1111C Oberfräse
1.100 W • 8 mm

RP1111CJFA
Gr. 3
1100W



- + Eine kompakte Oberfräse mit einem starken 1.100 W Motor für Fräser mit 8 mm Schaftdurchmesser
- + Praktische Tiefenanschlagarretierung per Knopfdruck und 3-stufige Revolver-Tiefeneinstellung
- + Mit Sanftanlauf und 5-stufig regelbare Drehzahl
- + Die Anti-Restart-Funktion verhindert ein ungewolltes Anlaufen der Maschine nach einer Spannungsunterbrechung

Hubhöhe Oberfräse	0 - 57 mm
Saugschlauchanschluss Ø innen/außen	32/37 mm
Leerlaufdrehzahl	8000 - 27500 min ⁻¹
Leistungsaufnahme	1100 W
Werkzeugaufnahme	8 mm
Gewicht	3,3 kg

Mitgeliefertes Zubehör im Detail		RP1111CJFA
122609-9	Absaugrohr	1
122615-4	Absaugstutzen	1
164834-6	Parallelanschlag	1
193178-7	Spannzange 8mm kpl.	1
193332-3	Führungshülse 12,0 mm	1
194579-2	Adapter f. Führungsschiene	1
781008-0	Einmaulschlüssel SW 17	1
821551-8	MAKPAC Gr. 3	1
837646-7	Tiefziehteil f. MAKPAC	1
D-53556	Fräser-Set 8mm 12Stk.	1

RP1802 Oberfräse
1.850 W • 12 mm

RP1802XJ
Gr. 4
1850W



- + Oberfräse mit starkem 1.850 W Motor für Fräser mit 12 mm Schaftdurchmesser
- + Ein Linearkugellager sorgt für ein fließendes, ruckfreies Eintauchen in das Werkstück
- + Mit 3-stufiger Revolver-Tiefeneinstellung und einer Anti-Restart-Funktion, die ein ungewolltes Anlaufen der Maschine nach einer Spannungsunterbrechung verhindert
- + Inkl. umfangreichem Zubehör

Leistungsaufnahme	1850 W
Leerlaufdrehzahl	23 000 min ⁻¹
Werkzeugaufnahme	12 mm
Abmessungen Grundplatte	170 x 155 mm
Hubhöhe Oberfräse	0 - 70 mm
Saugschlauchanschluss Ø innen/außen	32/37 mm
Gewicht	6,2 kg

Mitgeliefertes Zubehör im Detail		RP1802XJ
122850-4	Absaugstutzen	1
194579-2	Adapter f. Führungsschiene	1
194935-6	Parallelanschlag	1
763801-4	Spannhülse 6mm	1
781030-7	Einmaulschlüssel SW 24	1
821552-6	MAKPAC Gr. 4	1
8352F0-3	Tiefziehteil f. MAKPAC	1
A-86206	Spannhülse 8mm	1
D-53556	Fräser-Set 8mm 12Stk.	1

RP2302FC Oberfräse
2.300 W • 12 mm

RP2302FCXJ
Gr. 4
2300W



- + Eine kraftvolle Oberfräse mit einem 2.300 W Motor für den professionellen Einsatz
- + Ausgestattet mit einer Tiefeneinstellung mit Mikrosteuerung und einem LED-Arbeitslicht
- + Die Anti-Restart-Funktion verhindert ein ungewolltes Anlaufen der Maschine nach einer Spannungsunterbrechung

Leistungsaufnahme	2300 W
Abmessungen Grundplatte	170 x 155 mm
Werkzeugaufnahme	12 mm
Leerlaufdrehzahl	9000 - 23 000 min ⁻¹
Gewicht	6,2 kg

Mitgeliefertes Zubehör im Detail		RP2302FCXJ
194579-2	Adapter f. Führungsschiene	1
194935-6	Parallelanschlag	1
763801-4	Spannhülse 6mm	1
781030-7	Einmaulschlüssel SW 24	1
821552-6	MAKPAC Gr. 4	1
8352F0-3	Tiefziehteil f. MAKPAC	1
A-86206	Spannhülse 8mm	1
D-53556	Fräser-Set 8mm 12Stk.	1

PJ7000 Nutfräse
700 W • 100 mm

PJ7000J



- + Eine Nutfräse für alle handelsüblichen Holzflachdübel, auch geeignet zum Sägen von Schattenfugen an Wand und Decke
- + Die Nutfräse erreicht durch den robusten 700 W Motor eine Frästiefe von bis zu 20 mm
- + Schwenkansschlag stufenlos verstellbar für jeden Winkel von 0° bis 90° mit Rastungen bei 0°, 45° und 90°

Saugschlauchanschluss Ø innen/außen	25/31 mm
Leerlaufdrehzahl	11 000 min ⁻¹
Schneidbreite	4 mm
Schnittleistung	0 - 20 mm
Schwenkansschlag verstellbar	0 - 90 °
Maximale Frästiefe	20 mm
Leistungsaufnahme	701 W
Bohrung	22 mm
Gewicht	2,8 kg

Mitgeliefertes Zubehör im Detail	
123149-0	Winkelanschlag
123150-5	Staubsaug kpl.
224280-6	Spannflansch ET
224505-8	Flanschmutter ET
410602-8	Verschlusschiene
415252-4	Adapter
415579-2	Vorsteckklammer ET
782401-1	Stirnlochschlüssel 20mm
821551-8	MAKPAC Gr. 3
837661-1	Tiefziehteil f. MAKPAC
B-20644	Nutfräser 100mm

PJ7000J	
1	
1	
1	
1	
1	
1	
1	
1	
1	
1	

CA5000 Plattenfräse
1.300 W • 11 / 36 mm • 2.200-6.400 min⁻¹

CA5000J



- + Ein Plattenfräser mit einem 1.300 W Motor entwickelt zum Erstellen von Nuten in Aluminium-Verbundwerkstoffen
- + Für 90° und 135° Nuten, einfache Frästiefeneinstellung

Saugschlauchanschluss Ø innen/außen	35/40 mm
Leerlaufdrehzahl	2200 - 6400 min ⁻¹
Max. Schnittleistung 90°	11 / 36 mm
Leistungsaufnahme	1300 W
Gewicht	4,7 kg

Mitgeliefertes Zubehör im Detail	
456253-3	Führungsplatte
783203-8	6-kant-Stiftschlüssel
821552-6	MAKPAC Gr. 4
838390-9	Tiefziehteil f. MAKPAC
B-48832	HM-Nutfräser 90°

CA5000J	
1	
1	
1	
1	
1	

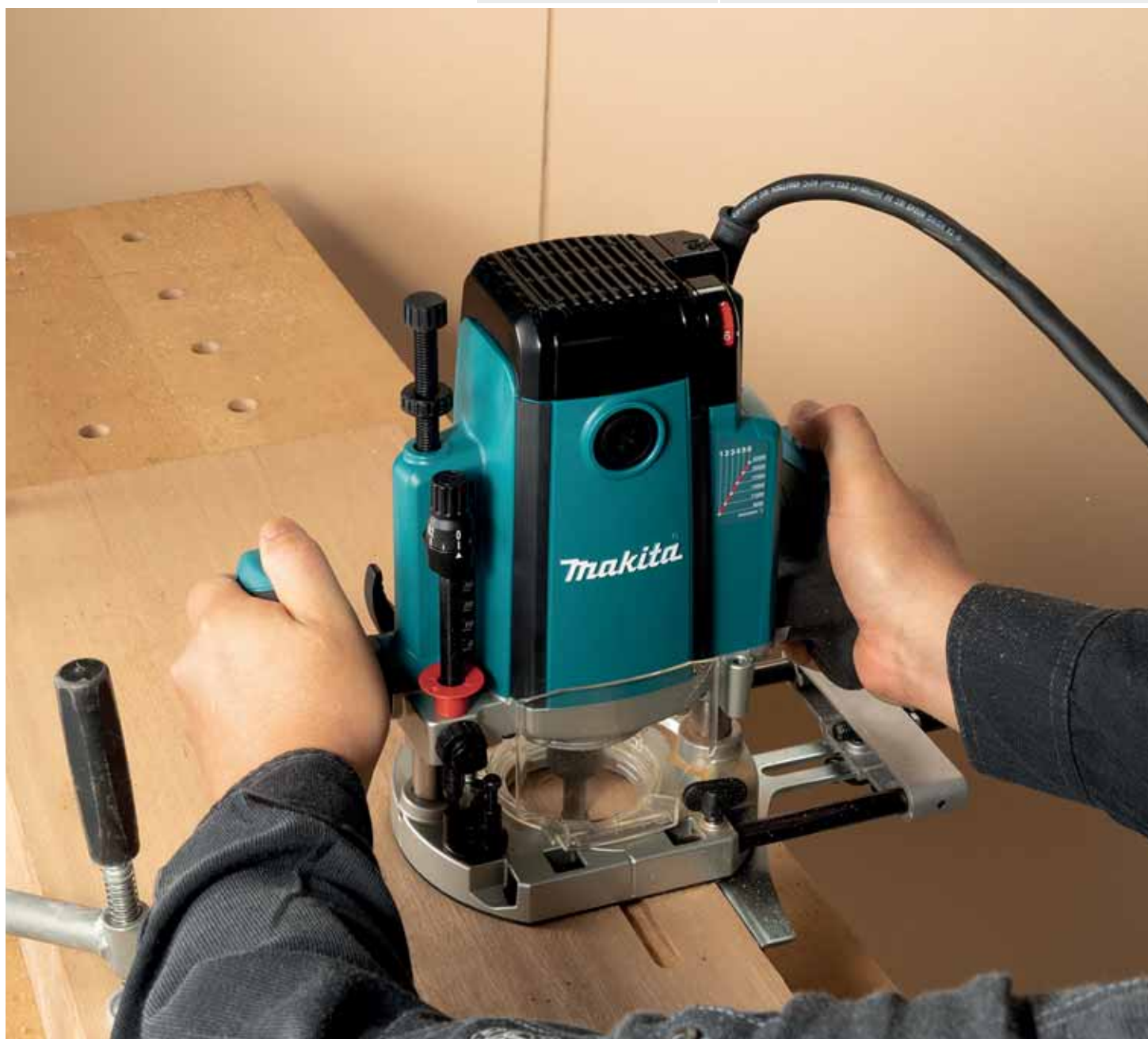

KP0800 Falzhobel
620 W • 82 mm

KP0800J



- + Ein kompakter 620 W Hobel mit einer Hobeltiefe von 4 mm und einer Hobelbreite von 82 mm
- + Leerlaufdrehzahl 17.000 min⁻¹
- + Geräuscharmer Betrieb und einfache Einstellung der Spanabnahme mittels Drehknopf

Leerlaufdrehzahl	17 000 min ⁻¹
Leistungsaufnahme	620 W
Spanabnahme stufenlos	2,5 mm
Hobelbreite	82 mm
Max. Falztiefe	9 mm
Gewicht	2,8 kg

Mittelgeliefertes Zubehör für KP0800J im Detail:

821550-0	MAKPAC Gr. 2
1x D-07945	Wendem. HM 82 mm
1x 123062-2	Messereinstellehre
1x 782209-3	Steckschlüssel SW9
1x 193540-6	Druckplatte 82 mm

1100 Falzhobel
750 W • 82 mm

1100



- + Ein starker 750 W Falzhobel für härteste Beanspruchung
- + Gute Führung durch 390 mm lange Hobelsohle
- + Spanabnahme von 0 bis 3 mm stufenlos einstellbar, Hobelbreite 82 mm
- + 32.000 Schnitte pro Minute gewährleisten saubere Schnitte
- + Geräuscharmer Betrieb und einfache Einstellung der Spanabnahme mit einem Einstellknopf

Hobelbreite	82 mm
Max. Falztiefe	20 mm
Spanabnahme stufenlos	3 mm
Leistungsaufnahme	950 W
Leerlaufdrehzahl	0 - 16 000 min ⁻¹
Gewicht	5,1 kg

Mittelgeliefertes Zubehör für 1100 im Detail:

1x 181790-5	Transportkoffer
1x 161046-2	Parallelanschlag
1x D-07945	Wendem. HM 82 mm
1x 123062-2	Messereinstellehre
1x 315879-9	Absaugstutzen
1x 783202-0	6-kant-Stiftschlüssel

KP0810 Falzhobel
850 W • 82 mm

KP0810J



- + Ein kompakter 850 W Hobel mit einer Hobeltiefe von 4 mm und einer Hobelbreite von 82 mm
- + 3 verschieden große V-Nuten für leichtes Anfasen
- + Geräuscharmer Betrieb und einfache Einstellung der Spanabnahme mittels Drehknopf
- + Inklusive Parallelanschlag

Spanabnahme stufenlos	0 - 4,0 mm
Leistungsaufnahme	850 W
Hobelbreite	82 mm
Max. Falztiefe	25 mm
Leerlaufdrehzahl	16 000 min ⁻¹
Gewicht	3,3 kg

Mittelgeliefertes Zubehör für KP0810J im Detail:

1x 122785-9	Parallelanschlag kpl.
1x 123062-2	Messereinstellehre
1x 782209-3	Steckschlüssel SW9
1x 821551-8	MAKPAC Gr. 3
1x 837659-8	Tiefziehteil f. MAKPAC
1x D-07945	Wendem. HM 82 mm
1x 451329-1	Absaugstutzen ET

KP0810C Falzhobel
1.050 W • 82 mm

KP0810CJ



- + Ein kompakter 1.050 W Hobel mit einer Hobeltiefe von 4 mm und einer Hobelbreite von 82 mm
- + Leerlaufdrehzahl 12.000 min⁻¹
- + 3 verschieden große V-Nuten für leichtes Anfasen
- + Geräuscharmer Betrieb und einfache Einstellung der Spanabnahme mittels Drehknopf

Hobelbreite	82 mm
Spanabnahme stufenlos	4 mm
Leistungsaufnahme	1050 W
Max. Falztiefe	25 mm
Leerlaufdrehzahl	12 000 min ⁻¹
Parallelanschlag	✓
Gewicht	3,4 kg

Mittelgeliefertes Zubehör für KP0810CJ im Detail:

1x D-07945	Wendem. HM 82 mm
1x 837659-8	Tiefziehteil f. MAKPAC
1x 821551-8	MAKPAC Gr. 3
1x 122785-9	Parallelanschlag kpl.
1x 123062-2	Messereinstellehre
1x 782209-3	Steckschlüssel SW9

1911B Breithobel
840 W • 110 mm

1911BJ



- + Ein starker 840 W Breithobel für härteste Beanspruchung
- + Mit großer V-Nut für leichtes Anfasen
- + Spanabnahme von 0 bis 2 mm stufenlos einstellbar, Hobelbreite 110 mm
- + Geräuscharmer Betrieb und einfache Einstellung der Spanabnahme mittels Einstellknopf

Spanabnahme stufenlos	2,0 mm
Hobelbreite	110 mm
Leistungsaufnahme	840 W
Leerlaufdrehzahl	16 000 min ⁻¹
Gewicht	4,1 kg

Mittelgeliefertes Zubehör für 1911BJ im Detail:

1x 123055-9	Messerhalter 110mm
1x 123062-2	Messereinstellehre
1x 165259-7	Parallelanschlag
1x 414468-8	Absaugstutzen
1x 783202-0	6-kant-Stiftschlüssel
1x 821551-8	MAKPAC Gr. 3

1806B Zimmermannshobel
1.200 W • 170 mm

1806B



- + Ein starker 1.200 W Zimmermannshobel für härteste Beanspruchung
- + Eine lange Hobelsohle von 529 mm ermöglicht exaktes Arbeiten und eine sichere Führung
- + Spanabnahme von 0 bis 2 mm stufenlos einstellbar, Hobelbreite 170 mm
- + Geräuscharmer Betrieb und einfache Einstellung der Spanabnahme mit einem Einstellknopf

Hobelbreite	170 mm
Leistungsaufnahme	1200 W
Spanabnahme stufenlos	2 mm
Parallelanschlag	✓
Leerlaufdrehzahl	15 000 min ⁻¹
Gewicht	9,0 kg

Mittelgeliefertes Zubehör für 1806B im Detail:

1x 122397-8	Absaugstutzen
1x 123053-3	Parallelanschlag
1x 762001-3	Einstelldreieck
1x 783202-0	6-kant-Stiftschlüssel
1x 123006-2	Messerhalter 155mm
1x 821134-4	Transportkoffer

TM3010C Multifunktionswerkzeug
320 W

TM3010CX4J



- + Dieses Multifunktionswerkzeug mit werkzeuglosem Zubehörwechsel eignet sich für eine Vielzahl von Anwendungen einschließlich des Schneidens und Polierens
- + Ausgestattet mit einem Schnellspanwechsel der Aufsätze
- + Mit einem 320 W Motor, die Schwingungsrate kann zwischen 6.000 und 20.000 min⁻¹ eingestellt werden
- + Kommt mit 42 Zubehöerteilen



Leistungsaufnahme	320 W
Leerlauf-Oszillation	6000-20000 min ⁻¹
Schleiffläche (Dreieck)	93 x 93 x 93 mm
Oszillationswinkel	2 x 1,6 °
Gewicht	1,6 kg

Mittelgeliefertes Zubehör im Detail

196022-7	Staubabsaugungset	1	TM3010CX4J
196271-6	Adapter A Multifunk.Werkzeug	1	
783203-8	6-kant-Stiftschlüssel	1	
821550-0	MAKPAC Gr. 2	1	
B-64799	Segmentsägeblatt	1	
B-64814	Tauchsägeblatt	1	
B-64836	Segmentsägeblatt	1	
B-64842	Tauchsägeblatt	1	
B-64858	Tauchsägeblatt	1	
B-64870	Tauchsägeblatt	1	
B-64917	Tauchsägeblatt	1	
B-64923	Tauchsägeblatt	1	
B-64995	Schaber	1	
P-33261	Delta-Schleifpapier	1	
P-33283	Delta-Schleifpapier	1	
P-33308	Delta-Schleifpapier	1	

B05031 Exzenterschleifer
300 W • 125 mm



B05031J



- + Optimal ausbalancierter Exzenterschleifer mit gummierten Handgriffen für sicheren Halt
- + Papiersack zur Staubabsaugung
- + Schleifscheibendurchmesser 123 mm mit Klett
- + Staubabsaugung durch Absaugungslöcher in der Schleifscheibe

Leistungsaufnahme	300 W
Leerlauf-Oszillation	4000 - 12000 min ⁻¹
Durchmesser Schleifteller	125 mm
Schwingkreis	2,8 mm
Saugschlauchanschluss Ø innen/außen	18/22 mm
Gewicht	1,3 kg

Mitgeliefertes Zubehör für B05031J im Detail:

- 1x 135246-0 Staubbox kpl.
- 1x 837874-4 Tiefzieht. MAKPAC
- 1x 821550-0 MAKPAC Gr. 2

B05041 Exzenterschleifer
300 W • 125 mm



B05041J



- + Ein Exzenterschleifer mit einem sich um 360 Grad drehbarem Vordergriff für verbesserten Komfort
- + Papiersack zur Staubabsaugung
- + Einstellbare Drehzahl zur werkstoffgerechten Bearbeitung
- + Schleifscheibendurchmesser 125 mm mit Klett
- + Staubabsaugung durch Absaugungslöcher in der Schleifscheibe

Leistungsaufnahme	300 W
Leerlauf-Oszillation	4000 - 12000 min ⁻¹
Durchmesser Schleifscheibe	123 mm
Durchmesser Schleifteller	125 mm
Schwingkreis	2,8 mm
Saugschlauchanschluss Ø innen/außen	25/31 mm
Gewicht	1,4 kg

Mitgeliefertes Zubehör für B05041J im Detail:

- 1x 125779-3 Seitengriff kpl.
- 1x 135246-0 Staubbox kpl.
- 1x 837874-4 Tiefzieht. MAKPAC
- 1x 821550-0 MAKPAC Gr. 2

B06030 Exzenterschleifer
310 W • 150 mm



B06030JX



- + Ein Exzenterschleifer, der eine hohe Leistung bei geringer Vibration erreicht
- + Einstellbare Drehzahl mit einem Schleifscheibendurchmesser von 150 mm mit Klett
- + Staubabsaugung durch Absaugungslöcher in der Schleifscheibe
- + Mit Schleifpapier-Set

Leistungsaufnahme	310 W
Leerlauf-Oszillation	4000 - 10000 min ⁻¹
Durchmesser Schleifscheibe	150 mm
Durchmesser Schleifteller	150 mm
Schwingkreis	3,0 mm
Saugschlauchanschluss Ø innen/außen	25/31 mm
Gewicht	2,4 kg

Mitgeliefertes Zubehör für B06030JX im Detail:

- 1x 193294-5 Staubs-Halter. m. Staubs.
- 1x 196684-1 Schleifteller Weich 150mm
- 1x 783203-8 6-kant-Stiftschlüssel
- 1x 821551-8 MAKPAC Gr. 3
- 1x 837654-8 Tiefzieht. MAKPAC
- 1x P-37851 Schleifpapier
- 1x P-37873 Schleifpapier
- 1x P-37895 Schleifpapier

B06050 Exzenter-/Rotationsschleifer
750 W • 150 mm



B06050J



- + Ein Exzenter- und Rotationsschleifer für ein breites Einsatzspektrum
- + Rotations zuschaltbar
- + Staubabsaugung durch Absaugungslöcher in der Schleifscheibe
- + Schleifscheibendurchmesser 150 mm mit Klett

Leistungsaufnahme	750 W
Leerlauf-Oszillation	1600 - 6800 min ⁻¹
Durchmesser Schleifscheibe	150 mm
Durchmesser Schleifteller	150 mm
Schwingkreis	5,5 mm
Saugschlauchanschluss Ø innen/außen	23/28 mm
Gewicht	2,6 kg

Mitgeliefertes Zubehör für B06050J im Detail:

- 1x 143326-8 Absaugstutzen
- 1x 153489-2 Seitengriff 36
- 1x 197314-7 Schleifteller weich 150mm
- 1x 821551-8 MAKPAC Gr. 3
- 1x 838246-6 Tiefzieht. MAKPAC

B03711 Schwingschleifer
190 W • 93x228 mm • 4.000-11.000 min⁻¹



B03711J



- + Ein äußerst leistungsfähiger vibrationsarmer Schwingschleifer für eine Vielzahl an professionellen Schleifanwendungen
- + Kompakte Bauweise und gummierter Griff für einfache Handhabung
- + Das Gerät hat einen leistungsfähigen 190 W Motor und eine Schleifplattengröße von 92 x 185 mm
- + Einstellbare Motordrehzahl: 4.000 bis 11.000 min⁻¹

Leistungsaufnahme	190 W
Schwingzahl	8000 - 22 000 min ⁻¹
Schleifplattengröße	93 x 185 mm
Papiergröße	93 x 228 mm
Schwingkreis	2 mm
Gewicht	1,6 kg

Mitgeliefertes Zubehör für B03711J im Detail:

- 1x 135327-0 Staubbox kpl.
- 1x 451271-6 Lochungsplatte
- 1x 821550-0 MAKPAC Gr. 2
- 1x 838028-6 Tiefzieht. MAKPAC

B04555 Faust-Schwingschleifer
200 W • 112x102 mm • 14.000 min⁻¹



B04555J



- + Ein geräuscharmer und kompakter vibrationsarmer Schwingschleifer für eine Vielzahl an Schleifanwendungen
- + Kompakte und gut konzipierte Bauform für einfache Handhabung
- + Das Gerät hat einen leistungsfähigen 190 W Motor und eine Schleifplattengröße von 112 x 102 mm
- + Einsatz von Klett- und Normalpapier möglich
- + Motordrehzahl: 14.000 min⁻¹

Leistungsaufnahme	200 W
Schwingzahl	28 000 min ⁻¹
Schleifplattengröße	112 x 102 mm
Papiergröße	114 x 140 mm
Schwingkreis	1,5 mm
Saugschlauchanschluss Ø innen/außen	18/22 mm
Gewicht	1,1 kg

Mitgeliefertes Zubehör für B04555J im Detail:

- 1x 135246-0 Staubbox kpl.
- 1x 158323-1 Schleifplatte ET
- 1x 413094-0 Lochungsplatte
- 1x 821550-0 MAKPAC Gr. 2
- 1x 838029-4 Tiefzieht.
- 1x P-15883 Schleifpapier Set

B04558 Faust-Schwingschleifer
200 W • 112x102 mm • 14.000 min⁻¹



B04558J



- + Ein geräuscharmer und vibrationsarmer Schwingschleifer für eine Vielzahl an Schleifanwendungen
- + Kompakte und gut konzipierte Bauform für einfache Handhabung
- + Das Gerät hat einen leistungsfähigen 200 W Motor und eine Schleifplattengröße von 112 x 102 mm
- + Leerlaufdrehzahl: 14.000 min⁻¹

Leistungsaufnahme	200 W
Schwingzahl	14 000 min ⁻¹
Schleifplattengröße	102 x 112 mm
Papiergröße	114 x 140 mm
Schwingkreis	1,5 mm
Gewicht	1,2 kg

Mitgeliefertes Zubehör für B04558J im Detail:

- 1x 135246-0 Staubbox kpl.
- 1x 413094-0 Lochungsplatte
- 1x 821550-0 MAKPAC Gr. 2
- 1x 838029-4 Tiefzieht.

B04565 Faust-Schwingschleifer
200 W • 114x102 mm • 14.000 min⁻¹



B04565J



- + Ein vibrationsarmer Schwingschleifer für eine Vielzahl von Anwendungen
- + Konzipiert für das Schleifen von Ecken oder engen Stellen mit verlängertem dreieckigem Sockel
- + Das Gerät hat einen leistungsfähigen 190 W Motor und eine Schleiftellergröße von 92 x 228 mm
- + Einsatz von Klett- und Normalpapier möglich
- + Motordrehzahl: 14.000 min⁻¹

Leistungsaufnahme	200 W
Schwingzahl	28 000 min ⁻¹
Schleifplattengröße	190 x 112 mm
Papiergröße	114 x 102 mm
Schleiffläche (Dreieck)	96 x 96 x 96 mm
Schwingkreis	1,5 mm
Gewicht	1,2 kg

Mitgeliefertes Zubehör für B04565J im Detail:

- 1x 135246-0 Staubbox kpl.
- 1x 194746-9 Staubsack Papier
- 1x 821550-0 MAKPAC Gr. 2
- 1x 838029-4 Tiefzieht.

B04566 Faust-Schwingschleifer200 W • 100x164 mm • 14.000 min⁻¹**B04566J**

- + Ein geräuscharmer und kompakter vibrationsarmer Schwingschleifer für eine Vielzahl an Schleifanwendungen
- + Konzipiert für das Schleifen von Ecken oder engen Stellen mit verlängertem dreieckigem Sockel
- + Das Gerät hat einen leistungsfähigen 200 W Motor und eine Schleifplattengröße von 100 x 164 mm
- + Motordrehzahl: 14.000 min⁻¹

Leistungsaufnahme	200 W
Schwingzahl	28 000 min ⁻¹
Schleifplattengröße	164 x 100 mm
Papiergröße	102 x 166 mm
Schwingkreis	1,5 mm
Gewicht	1,2 kg

Mitteliefertes Zubehör für B04566J im Detail:

- 1x 135327-0 Staubbox kpl.
- 1x 821550-0 MAKPAC Gr. 2
- 1x 838029-4 Tiefziehteil

B04900V Schwingschleifer330 W • 115x232 mm • 4.000-10.000 min⁻¹**B04900VJ**

- + Ein geräuscharmer und leistungsfähiger vibrationsarmer Schwingschleifer für eine Vielzahl an professionellen Schleifanwendungen
- + Das Gerät hat einen starken 330 W Motor und einen 115 x 229 mm großen Schleifteller
- + Einsatz von Klett- und Normalpapier möglich
- + Motordrehzahl kann zwischen 4.000 und 10.000 min⁻¹ eingestellt werden

Leistungsaufnahme	330 W
Schleifplattengröße	115 x 229 mm
Papiergröße	115 x 232 mm
Schwingkreis	2,6 mm
Saugschlauchanschluss Ø innen/außen	18/22 mm
Gewicht	2,9 kg

Mitteliefertes Zubehör für B04900VJ im Detail:

- 1x 193294-5 Staubs-Halter, m. Staubs.
- 1x 821550-0 MAKPAC Gr. 2
- 1x 837675-0 Tiefzieht. MAKPAC

B04901 Schwingschleifer330 W • 115x280 mm • 10.000 min⁻¹**B04901J**

- + Ein geräuscharmer und leistungsfähiger vibrationsarmer Schwingschleifer für eine Vielzahl an professionellen Schleifanwendungen
- + Gut konzipierte Bauform für einfache Handhabung
- + Das Gerät hat einen starken 330 W Motor und eine Schleifplattengröße von 115 x 280 mm
- + Motordrehzahl 10.000 min⁻¹

Leistungsaufnahme	330 W
Schwingzahl	22 000 min ⁻¹
Schleifplattengröße	115 x 229 mm
Papiergröße	115 x 280 mm
Schwingkreis	2,6 mm
Gewicht	2,8 kg

Mitteliefertes Zubehör für B04901J im Detail:

- 1x 821550-0 MAKPAC Gr. 2
- 1x 837675-0 Tiefzieht. MAKPAC

9046 Schwingschleifer600 W • 115x280 mm • 6.000 min⁻¹**9046J**

- + Ein äußerst leistungsfähiger vibrationsarmer Schwingschleifer für eine Vielzahl an professionellen Schleifanwendungen
- + Große Orbitalbewegung für effektives Schleifen
- + Das Gerät hat einen starken 600 W Motor und eine 115 x 229 mm große Schleifplatte
- + Motordrehzahl 6.000 min⁻¹

Leistungsaufnahme	600 W
Schleifplattengröße	115 x 229 mm
Papiergröße	115 x 280 mm
Schwingkreis	5 mm
Papierstaubsack	True
Saugschlauchanschluss Ø innen/außen	18/22 mm
Gewicht	3,1 kg

Mitteliefertes Zubehör für 9046J im Detail:

- 1x 193294-5 Staubs-Halter, m. Staubs.
- 1x 821550-0 MAKPAC Gr. 2
- 1x P-33015 Schleifpapier
- 1x P-33037 Schleifpapier
- 1x P-33059 Schleifpapier

9910 Bandschleifer

650 W • 270 m/min • 76 mm

**9910J**

- + Ein leicht bedienbarer Bandschleifer mit einem 650 W Motor
- + Geeignet für 76 mm breite Schleifbänder
- + Die Bandgeschwindigkeit beträgt 270 m/min. Die Oberseitenkonstruktion erlaubt es dem Schleifer, auch als Tischwerkzeug eingesetzt zu werden

Leistungsaufnahme	650 W
Bandgeschwindigkeit	270 m/min
Abmessungen Schleifband	76 x 457 mm
Gewicht	2,7 kg

Mitteliefertes Zubehör für 9910J im Detail:

- 1x 122548-3 Staubsack
- 1x 821550-0 MAKPAC Gr. 2

9911 Bandschleifer

650 W • 75-270 m/min • 76 mm

**9911J**

- + Ein leicht bedienbarer Bandschleifer mit einem 650 W Motor
- + Die Bandgeschwindigkeit kann zwischen 75 und 270 m/min eingestellt werden
- + Die Oberseitenkonstruktion erlaubt es dem Schleifer, auch als Tischwerkzeug eingesetzt zu werden
- + Geeignet für 76 mm breite Schleifbänder

Leistungsaufnahme	650 W
Bandgeschwindigkeit	75 - 270 m/min
Abmessungen Schleifband	76 x 457 mm
Saugschlauchanschluss Ø innen/außen	18/22 mm
Gewicht	2,7 kg

Mitteliefertes Zubehör für 9911J im Detail:

- 1x 122548-3 Staubsack
- 1x 837658-0 Tiefziehteil
- 1x 821551-8 MAKPAC Gr. 3

9902 Bandschleifer

1.010 W • 440 m/min • 76 mm

**9902J**

- + Ein leicht bedienbarer Bandschleifer mit einem starken 1.010 W Motor
- + Geeignet für 76 mm breite Schleifbänder, die Bandgeschwindigkeit beträgt 440 m/min. Die Oberseitenkonstruktion erlaubt es dem Schleifer auch als Tischwerkzeug eingesetzt zu werden

Leistungsaufnahme	1010 W
Bandgeschwindigkeit	400 m/min
Abmessungen Schleifband	76 x 533 mm
Gewicht	4,3 kg

Mitteliefertes Zubehör für 9902J im Detail:

- 1x 122591-2 Staubsack
- 1x 423312-8 Korkplatte
- 1x 423315-2 Graphitplatte
- 1x 821551-8 MAKPAC Gr. 3
- 1x 837653-0 Tiefzieht. MAKPAC
- 1x P-37194 Schleifband

9903 Bandschleifer

1.010 W • 210-440 m/min • 76 mm

**9903J**

- + Ein leicht bedienbarer Bandschleifer mit einem starken 1.010 W Motor
- + Geeignet für 76 mm breite Schleifbänder
- + Die Bandgeschwindigkeit kann zwischen 210 und 440 m/min eingestellt werden
- + Die Oberseitenkonstruktion erlaubt es dem Schleifer auch als Tischwerkzeug eingesetzt zu werden

Leistungsaufnahme	1010 W
Bandgeschwindigkeit	210 - 440 m/min
Abmessungen Schleifband	76 x 533 mm
Gewicht	4,3 kg

Mitteliefertes Zubehör für 9903J im Detail:

- 1x 122591-2 Staubsack
- 1x 821551-8 MAKPAC Gr. 3

9403 Bandschleifer

1.200 W • 500 m/min • 100 mm

**9403J**

- + Ein starker Bandschleifer mit hoher Abtragleistung dank eines 1.200 W starkem Motor
- + Die Kugellager sind durch Labyrinthabdichtungen besonders effektiv gegen Staub geschützt
- + Kompatibel mit einem 100 mm breiten Band, erreicht die Maschine eine Bandgeschwindigkeit von 500 m/min. Effiziente Staubabsaugung mit 360° drehbarem Staubsack

Leistungsaufnahme	1200 W
Bandgeschwindigkeit	500 m/min
Abmessungen Schleifband	100 x 610 mm
Saug Schlauchanschluss Ø innen/außen	25/31 mm
Gewicht	5,7 kg

Mitgeliefertes Zubehör für 9403J im Detail:

- 1x 122562-9 Staubsack
- 1x 416497-7 Absaugstutzen **ET**
- 1x 421646-3 Korkplatte
- 1x 821551-8 MAKPAC Gr. 3
- 1x P-36902 Schleifband

9404 Bandschleifer

1.010 W • 210-440 m/min • 100 mm

**9404J**

- + Ein starker Bandschleifer mit hoher Abtragleistung dank eines 1.010 W starkem Motor
- + Automatische Schleifbandzentrierung
- + Kompatibel mit einem 100 mm breiten Band, erreicht die Maschine eine einstellbare Bandgeschwindigkeit von 210 bis 440 m/min. Effiziente Staubabsaugung mittels Staubsack

Leistungsaufnahme	1010 W
Bandgeschwindigkeit	210 - 440 m/min
Abmessungen Schleifband	100 x 610 mm
Saug Schlauchanschluss Ø innen/außen	25/31 mm
Gewicht	4,8 kg

Mitgeliefertes Zubehör für 9404J im Detail:

- 1x 122562-9 Staubsack
- 1x 193201-8 Graphitplatte
- 1x 193202-6 Korkplatte
- 1x 821551-8 MAKPAC Gr. 3
- 1x 837653-0 Tiefzieht. MAKPAC

9920 Bandschleifer

1.010 W • 210-440 m/min • 76 mm

**9920J**

- + Ein leicht bedienbarer Bandschleifer mit einem starken 1.010 W Motor
- + Die Bandgeschwindigkeit kann zwischen 210 und 440 m/min eingestellt werden
- + Die Oberseitenkonstruktion erlaubt es dem Schleifer, auch als Tischwerkzeug eingesetzt zu werden
- + Geeignet für 76 mm breite Schleifbänder

Leistungsaufnahme	1010 W
Bandgeschwindigkeit	210 - 440 m/min
Abmessungen Schleifband	76 x 610 mm
Gewicht	4,5 kg

Mitgeliefertes Zubehör für 9920J im Detail:

- 1x 122591-2 Staubsack
- 1x 821551-8 MAKPAC Gr. 3

9741 Bürstenschleifer860 W • 3.500 min⁻¹**9741J**

- + Ein effizienter 860 W Bürstenschleifer zum Schleifen, Strukturieren, Säubern und Polieren mit Stahl- und Nylonbürsten
- + Geeignet für schnelle Rostentfernung
- + Einstellbare Schleiftiefe und leichter Bürstenwechsel

Leistungsaufnahme	860 W
Leerlaufdrehzahl	3500 min ⁻¹
Abmessung Bürste	100 x 120 mm
Vibration Bürsten von Holz	3 m/s ²
Saug Schlauchanschluss Ø innen/außen	32/37 mm
Schnittlänge	310 mm
Gewicht	4,2 kg

Mitgeliefertes Zubehör für 9741J im Detail:

- 1x 410899-9 Absaugstutzen
- 1x 783204-6 6-kant-Stiftschlüssel
- 1x 794384-3 Schleifnylon-Bürste K80
- 1x 821551-8 MAKPAC Gr. 3
- 1x 838026-0 Tiefzieht. MAKPAC

P05000C Exzenterpolierer900 W • 125 mm • 0-780 min⁻¹**P05000C**

- + Ein handlicher Exzenterpolierer mit einem starken 900 W Motor und einem 125 mm Schleifscheibendurchmesser
- + Rotationsbewegung zuschaltbar
- + Die elektronisch regelbare Drehzahl und die Konstantelektronik erhöhen die Effizienz unter Belastung
- + Das Gerät hat einen 5,5 mm Schwingkreis und ein Exzenter von 2,75 mm

Leistungsaufnahme	900 W
Leerlaufdrehzahl	0 - 780 min ⁻¹
(Leerlauf-)Schlagzahl	0 - 13 600 min ⁻¹
Leerlauf-Oszillation	0 - 6800 min ⁻¹
Durchmesser Schleifscheibe	125 mm
Schwingkreis	5,5 mm
Gewicht	2,8 kg

Mitgeliefertes Zubehör für P05000C im Detail:

- 1x 197922-4 Stützteller
- 1x 198043-5 Seitengriff komplett
- 1x 783203-8 6-kant-Stiftschlüssel

9237CB Rotationsschleifer1.200 W • 180 mm • 0-3.200 min⁻¹**9237CB**

- + Ein handlicher Rotationsschleifer mit einem starken 1.200 W Motor und einer Schleifscheibe mit 180 mm Durchmesser
- + Mit Sanftanlauf und Konstantelektronik
- + Die Drehzahl lässt sich über den Elektronikschalter von 0 bis 3.200 min⁻¹ fein regeln
- + Das Getriebegehäuse ist gummiert, um die Oberfläche während der Arbeit zu schützen

Leistungsaufnahme	1200 W
Leerlaufdrehzahl	0 - 3 200 min ⁻¹
Spindelgewinde	M14
Bohrung	22,23 mm
Durchmesser Schleifteller	180 mm
Gewicht	3,4 kg

Mitgeliefertes Zubehör für 9237CB im Detail:

- 1x 192629-7 Fell-Pad
- 1x 262542-4 Zentrierrohr
- 1x 455293-8 Bügelgriff
- 1x 743053-3 Schleifteller Klett
- 1x 783204-6 6-kant-Stiftschlüssel

SA7000C Rotationsschleifer

1.600 W • 180 mm

SA7000C

- + Ein kraftvoller Rotationsschleifer für Holz-, Stein- und andere Oberflächen
- + Mit Konstantelektronik für eine gleichbleibende Drehzahl unter Belastung
- + Ein Sanftanlauf sorgt für angenehmes Arbeiten
- + Starker 1.600 W Motor und Scheiben mit 180 mm Durchmesser

Leistungsaufnahme	1600 W
Leerlaufdrehzahl	0 - 4 000 min ⁻¹
Spindelgewinde	M14
Durchmesser Schleifscheibe	180 mm
Gewicht	3,60 kg

Mitgeliefertes Zubehör für SA7000C im Detail:

- 1x 152539-0 Seitengriff **ET**
- 1x 418529-6 Getriebehaube

FS2300 Schnellbauschrauber570 W • 0-2.500 min⁻¹**FS2300**

- + Schnellbauschrauber zum schnellen Verarbeiten von Schrauben für den Trockenbau
- + Ein ergonomisches Design und gummiertes Handgriff gewährleisten gute Handhabung
- + Präzise Tiefeneinstellung für Schrauben und elektronisch regelbare Drehzahl mittels Schalter
- + Der Schnellbauschrauber hat ein LED-Arbeitslicht

Leistungsaufnahme	570 W
Leerlaufdrehzahl	0 - 2500 min ⁻¹
Selbstbohrschrauben	6 mm
Schnellbauschrauben	5 mm
Gewicht	1,60 kg

Mitgeliefertes Zubehör für FS2300 im Detail:

- 1x P-05979 Magnethalter

FS2500 Schnellbohrschrauber
570 W • 0-2.500 min⁻¹



- + Schnellbohrschrauber zum schnellen Verarbeiten von Schrauben für den Trockenbau
- + Mit einstellbarem Drehmoment in 2 Stufen
- + Ein ergonomisches Design gewährleistet eine gute Handhabung
- + Präzise Tiefeneinstellung für Schrauben und elektronisch regelbare Drehzahl mittels Schalter
- + Großflächiger Einschalter mit integriertem R/L-Lauf-Schalter

FS2500

Leistungsaufnahme	570 W
Leerlaufdrehzahl	0 - 2500 min ⁻¹
Selbstbohrschrauben	6 mm
Gewicht	1,5 kg

Mitgeliefertes Zubehör für FS2500 im Detail:
1x 784806-1 Steckschlüssel 10mm-65

FS2700 Schnellbohrschrauber
570 W • 0-2.500 min⁻¹



- + Schnellbohrschrauber zum schnellen Verarbeiten von Schrauben für den Trockenbau
- + Mit einstellbarem Drehmoment in 6 Stufen
- + Ein ergonomisches Design und gummierter Handgriff gewährleisten gute Handhabung
- + Präzise Tiefeneinstellung für Schrauben und elektronisch regelbare Drehzahl mittels Schalter
- + Der Schnellbohrschrauber hat ein LED-Arbeitslicht

FS2700

Leistungsaufnahme	570 W
Leerlaufdrehzahl	0 - 2500 min ⁻¹
Selbstbohrschrauben	6 mm
Werkzeugaufnahme	1/4" mm
Schnellbohrschrauben	5 mm
Schnittlänge	301 mm
Gewicht	1,8 kg

FS4000 Schnellbohrschrauber
570 W • 0-4.000 min⁻¹



- + Schnellbohrschrauber mit präziser Tiefeneinstellung für Trockenbohrschrauben
- + Ein ergonomisches Design und gummierter Handgriff gewährleisten gute Handhabung
- + Der Schrauber ermöglicht ein schnelles und präzises Arbeiten bei Drehzahlen von bis zu 4.000 min⁻¹
- + Elektronisch regelbare Drehzahl mittels Schalter

FS4000

Leistungsaufnahme	570 W
Leerlaufdrehzahl	0 - 4000 min ⁻¹
Selbstbohrschrauben	6 mm
Werkzeugaufnahme	(1/4") 6,35 mm
Schnellbohrschrauben	5 mm
Gewicht	1,30 kg

Mitgeliefertes Zubehör für FS4000 im Detail:
1x P-05979 Magnethalter "

FS4300 Schnellbohrschrauber
570 W • 0-4.000 min⁻¹



- + Schnellbohrschrauber mit präziser Tiefeneinstellung für Trockenbohrschrauben
- + Ein ergonomisches Design und gummierter Handgriff gewährleisten gute Handhabung
- + Das Gerät ermöglicht ein schnelles und präzises Arbeiten bei Drehzahlen von bis zu 4.000 min⁻¹
- + Elektronisch regelbare Drehzahl mittels Schalter
- + Der Schnellbohrschrauber hat ein LED-Arbeitslicht

FS4300

Leistungsaufnahme	570 W
Leerlaufdrehzahl	0 - 4000 min ⁻¹
Selbstbohrschrauben	6 mm
Schnellbohrschrauben	5 mm
Gewicht	1,4 kg

Mitgeliefertes Zubehör für FS4300 im Detail:
1x P-05979 Magnethalter

FS6300 Schnellbohrschrauber
570 W • 0-6.000 min⁻¹



- + Schnellbohrschrauber mit einem präzise einstellbarem Tiefenanschlag für ein schnelles und genaues Arbeiten bei einer Drehzahl von 0 bis 6.000 min⁻¹
- + Speziell geeignet für das Verarbeiten von Gipskartonplatten auf Metallständerwerk
- + Ein ergonomisches Design und gummierter Handgriff sorgen für gute Handhabung
- + Elektronisch regelbare Drehzahl mittels Schalter
- + Der Schraubendreher hat ein LED-Arbeitslicht

FS6300

Leistungsaufnahme	570 W
Leerlaufdrehzahl	0 - 6000 min ⁻¹
Schnellbohrschrauben	4 mm
Gewicht	1,4 kg

Mitgeliefertes Zubehör für FS6300 im Detail:
1x P-05979 Magnethalter

6842 Magazinschrauber
470 W • 25-55 mm • 4.700 min⁻¹



- + Magazinschrauber für gurtmagazinierte Schrauben mit einer Drehzahl von 4.700 min⁻¹ und einer robusten Aluminium-Zuführung für 25 bis 55 mm Schrauben
- + Eine präzise Schraubeneinführung gewährleistet Genauigkeit und verhindert eine schräge Verschraubung
- + Die gummierte Aufsetzfläche verhindert das Abrutschen von glatten Oberflächen

6842

Leistungsaufnahme	470 W
Leerlaufdrehzahl	4 700 min ⁻¹
Bit-Größe	157 x 5 mm
Schnellbohrschrauben	4,0 mm
Schraubenlänge	25 - 55 mm
Gewicht	2,0 kg

Mitgeliefertes Zubehör für 6842 im Detail:
1x 195184-8 Schraubvors.
1x 824808-6 Transportkoffer

3706 Rotationsschneider
550 W • 32.000 min⁻¹



- + Ein leichter und handlicher Rotationsschneider für das Schneiden von Öffnungen in beispielsweise Trockenbauplatten
- + Mit einem Gehäusedurchmesser von 58 mm, liegt die Maschine gut in der Hand und lässt sich präzise führen
- + Eingangsleistung 550 W, Leerlaufdrehzahl 32.000 min⁻¹
- + Zum schnellen Schneiden von Ausschnitten z. B. für Elektroinstallation

3706J



Leistungsaufnahme	550 W
Leerlaufdrehzahl	32 000 min ⁻¹
Werkzeugaufnahme	3,18/6,35 mm mm
Gewicht	1,1 kg

Mitgeliefertes Zubehör für 3706J im Detail:
1x 193448-4 Kreisschneiderset
2x 193483-2 Schneidebit 3,18mm je
5x 733240-2 Schneidebit 1/8" je
1x 821549-5 MAKPAC Gr. 1

DBM080 Diamantbohrmaschine
1.300 W • 0-3.400 min⁻¹ • 80 mm



- + Diese Diamantbohrmaschine kommt mit einem starken 1.300 W Motor beispielsweise für die Nutzung bei Arbeiten an Elektroinstallationen und Sanitäranlagen
- + Mit Konstantelektronik und elektronisch regelbarer Drehzahl
- + Leerlaufdrehzahl: 0 bis 3.400 min⁻¹, max. Diamant-Trocken-Bohrkrone: 80 mm

DBM080



Leistungsaufnahme	1300 W
Leerlaufdrehzahl	0 - 3400 min ⁻¹
Bohrleistung in Beton	82 mm
Spindelgewinde	M18
Gewicht	3,4 kg

Mitgeliefertes Zubehör für DBM080 im Detail:
1x P-45135 Transportkoffer

DBM130 Diamantbohrmaschine1.700 W • 0-1.500/0-3.000 min⁻¹ • 130 mm**DBM130**

- + Diese Diamantbohrmaschine kommt mit einem starken 1.700 W Motor beispielsweise für die Nutzung bei Arbeiten an Elektroinstallationen und Sanitäranlagen
- + Mit Konstantelektronik und elektronisch regelbarer Drehzahl
- + Leerlaufdrehzahl: 0 bis 2.000 min⁻¹, max. Diamant-Trocken-Bohrkrone: 130 mm

Leistungsaufnahme	1700 W
Leerlaufdrehzahl	0 - 1500 / - 3000 min ⁻¹
Spindelgewinde	M18
Gewicht	5,6 kg

Mitgeliefertes Zubehör für DBM130 im Detail:

1x P-45141 Transportkoffer

DBM131 Diamantbohrmaschine1.700 W • 0-1.100/-2.300 min⁻¹ • 130 mm**DBM131**

1.



- + Diese Diamantbohrmaschine kommt mit einem starken 1.700 W Motor beispielsweise für die Nutzung bei Arbeiten an Elektroinstallationen und Sanitäranlagen
- + Mit Konstantelektronik und elektronisch regelbarer Drehzahl
- + Leerlaufdrehzahl: 0 bis 1.570 min⁻¹, max. Diamant-Nass-Bohrkrone: 130 mm

Leistungsaufnahme	1700 W
Leerlaufdrehzahl	0 - 1100 / - 2300 min ⁻¹
Bohrleistung in Beton	70 / 132 mm
Spindelgewinde	M18
Gewicht	6,8 kg

Mitgeliefertes Zubehör für DBM131 im Detail:

1x P-45141 Transportkoffer

DBM230 Diamantbohrmaschine Nass2.500 W • 390/1.040/1.700 min⁻¹ • 230 mm**DBM230**1.
1.

- + Diese Diamantbohrmaschine kommt mit einem starken 2.500 W Motor für intensive Bohranwendungen
- + Mit Konstantelektronik
- + Leerlaufdrehzahl in 3 Gängen: 390/1.040/1.700 min⁻¹; max. Diamant-Nass-Bohrkrone: 230 mm
- + Ausschließlich für den Einsatz im Bohrstand P-54190.

Leistungsaufnahme	2500 W
Leerlaufdrehzahl	390 / 1040 / 1700 min ⁻¹
Bohrleistung in Beton	230 / 100 / 60 mm
Spindelgewinde	1 1/4"
Gewicht	37,50 kg

4100KB Diamantschneider1.400 W • 125 mm • 12.200 min⁻¹**4100KB**

- + Ein kompakter und leichter 1.400 W Diamant-schneider mit hoher Drehzahl
- + Ideal für staubfreies Aufschneiden von Mörtelfugen und Schneiden von Fliesen, Steinen und ähnlichem
- + Maximale Schnitttiefe von 40 mm mit einer Diamantscheibe von 125 mm Ø

Leistungsaufnahme	1400 W
Leerlaufdrehzahl	12 200 min ⁻¹
Max. Schnitttiefe	40 mm
Bohrung	20 mm
Saug Schlauchanschluss Ø innen/außen	32/37 mm
Gewicht	3,0 kg

Mitgeliefertes Zubehör für 4100KB im Detail:1x 126738-0 Staubsack komplett
1x 781041-2 Einmauls.SW22
1x 783203-8 6-kant-Stiftschlüssel**SG1251 Mauernutfräse**

1.400 W • 125 mm • 6-30 mm

**SG1251J**

- + Eine 1.400 W Mauernutfräse mit Konstantelektronik, die präzise Schlitz in Beton und Ziegel schneidet, ohne Staub zu erzeugen
- + Zwei Diamantscheiben gleichzeitig in Betrieb
- + Max. Schnitttiefe 30 mm, mit einer einstellbaren Breite von 6 bis 30 mm
- + Inklusive Diamantscheiben

Leistungsaufnahme	1400 W
Leerlaufdrehzahl	10 000 min ⁻¹
Max. Schnitttiefe	30 mm
Schlitzbreite	6 - 30 mm
Bohrung	22,23 mm
Max. Schleifscheiben-Ø	125 mm
Saug Schlauchanschluss Ø innen/außen	32/37 mm
Gewicht	4,3 kg

Mitgeliefertes Zubehör für SG1251J im Detail:1x 197610-3 Stirnlochs. 35mm
1x 783204-6 6-kant-Stiftschlüssel
1x 838111-9 Tiefzieh. MAKPAC
1x 821552-6 MAKPAC Gr. 4
2x B-12996 Diamantsch. COMET je**SG150 Mauernutfräse**

1.800 W • 150 mm • 7-35 mm

**SG150**1.
1.

- + Eine 1.800 W Mauernutfräse mit Konstantelektronik, die präzise Schlitz in Beton und Ziegel z. B. für Kabel und Rohre schneidet, ohne Staub zu erzeugen
- + Zwei Diamantscheiben gleichzeitig in Betrieb
- + Max. Schnittleistung 45 mm, mit einer einstellbaren Breite von 7 bis 35 mm

Leistungsaufnahme	1800 W
Leerlaufdrehzahl	7800 min ⁻¹
Max. Schnitttiefe	45 mm
Schlitzbreite	7 - 35 mm
Bohrung	22,23 mm
Max. Schleifscheiben-Ø	150 mm
Saug Schlauchanschluss Ø innen/außen	32/37 mm
Gewicht	5,6 kg

Mitgeliefertes Zubehör für SG150 im Detail:1x B03384 Gabels. SW 13/17
1x B50856 Transportkoffer**SG181 Mauernutfräse**

2.150 W • 180 mm • 7-43 mm

**SG181**1.
1.

- + Eine 2.150 W Mauernutfräse mit Konstantelektronik, die präzise Schlitz in Beton und Ziegel z. B. für Kabel und Rohre schneidet, ohne Staub zu erzeugen
- + Zwei Diamantscheiben gleichzeitig in Betrieb
- + Max. Schnittleistung 60 mm, mit einer einstellbaren Breite von 7-43 mm

Leistungsaufnahme	2150 W
Leerlaufdrehzahl	7200 min ⁻¹
Max. Schnitttiefe	60 mm
Bohrung	22,23 mm
Max. Schleifscheiben-Ø	185 mm
Gewicht	5,6 kg

Mitgeliefertes Zubehör für SG181 im Detail:1x B03384 Gabels. SW 13/17
1x B50856 Transportkoffer**PC5001C Betonschleifer**1.400 W • 125 mm • 10.000 min⁻¹**PC5001C**

- + Ein Betonschleifer mit einem 125 mm Schleifscheibendurchmesser für effizientes und staubfreies Schleifen von Beton
- + Sein kraftvoller 1.400 W Motor liefert eine Drehzahl von 10.000 min⁻¹
- + Effektive Staubabsaugung durch geschlossene Schutzhaube, Haube abnehmbar für randnahes Arbeiten

Leistungsaufnahme	1400 W
Leerlaufdrehzahl	10 000 min ⁻¹
Spindelgewinde	M14
Bohrung	22,23 mm
Gewicht	5,10 kg

Mitgeliefertes Zubehör für PC5001C im Detail:1x 122853-8 Staubsack kpl.
1x 140073-2 Transportkoffer Stahl
1x 782426-5 Stirnlochs. 35mm
1x 783203-8 6-kant-Stiftschlüssel
1x B-12289 Schleift. 125mm fein

PC5010C Betonschleifer1.400 W • 125 mm • 10.000 min⁻¹**PC5010C**

- + Ein Betonschleifer mit einem 125 mm Schleifscheibendurchmesser für effizientes und staubfreies Schleifen von Beton
- + Besonders leicht und kompakt
- + Sein kraftvoller 1.400 W Motor liefert eine elektronisch regelbare Drehzahl von 4.000 bis 9.000 min⁻¹
- + Effektive Staubabsaugung durch geschlossene Schutzhaube, Haube hochklappbar für randnahe Arbeiten

Leistungsaufnahme	1400 W
Leerlaufdrehzahl	4000 - 9000 min ⁻¹
Spindelgewinde	M14 x 2
Max. Schleifscheiben-Ø	125 mm
Gewicht	3,6 kg

Mitgeliefertes Zubehör für PC5010C im Detail:

- 1x 127147-6 Absaughaube
- 1x 140B63-7 Stahlkoffer
- 1x 224415-9 Spannflansch **ET**
- 1x 224554-5 Flanschmutter **ET**
- 1x 458690-7 Bügelgriff
- 1x 782426-5 Stirnlocks. 35mm

UT1200 Rührgerät960 W • 0-590 min⁻¹ • 120 mm**UT1200**

- + Ein leichtes 960 W Rührgerät für Spachtelmassen und Putz in Chargen von bis zu 40 kg
- + Leicht zu tragen und zu bewegen vor Ort
- + Für Rühraufsätze mit einem Durchmesser von bis zu 120 mm

Leistungsaufnahme	850 / 960 W
Leerlaufdrehzahl	0 - 590 / 600 min ⁻¹
Drehmoment hart/weich	- / 14,6 Nm
Spindelgewinde	M14
Max. Rührkorbdurchmesser	120 mm
Schutzart (IP Code)	IP20
Gewicht	3,2 kg

UT1400 Rührgerät1.300 W • 0-900 min⁻¹ • 140 mm**UT1400**

- + Ein leichtes 1.300 W Rührgerät für Spachtelmassen und Putz in Chargen von bis zu 50 kg
- + Leicht zu tragen und zu bewegen vor Ort
- + Für Rühraufsätze mit einem Durchmesser von bis zu 140 mm

Leistungsaufnahme	1150 W
Leerlaufdrehzahl	0 - 950 min ⁻¹
Drehmoment hart/weich	- / 15 Nm
Spindelgewinde	M14
Max. Rührkorbdurchmesser	140 mm
Schutzart (IP Code)	IP20
Gewicht	5,2 kg

UT1401 Rührgerät1.300 W • 0-400 / 0-730 min⁻¹ • 140 mm**UT1401**

- + Ein leichtes 1.300 W Rührgerät für Spachtelmassen und Putz in Chargen von bis zu 60 kg
- + Einfach zu manövrieren und zu bewegen vor Ort
- + Für Rühraufsätze mit einem Durchmesser von bis zu 140 mm

Leistungsaufnahme	1150 W
Leerlaufdrehzahl	0 - 430 / 0 - 780 min ⁻¹
Drehmoment hart/weich	- / 28,4 Nm
Spindelgewinde	M14
Max. Rührkorbdurchmesser	140 mm
Schutzart (IP Code)	IP20
Gewicht	5,5 kg

UT1600 Rührgerät1.800 W • 0-440 / 0-970 min⁻¹ • 180 mm**UT1600**

- + Besonders leistungsfähiges 1.800 W Rührgerät mit Getriebe für Spachtelmassen und Putz in Chargen von bis zu 90 kg
- + Einfach zu manövrieren und zu bewegen vor Ort
- + Für Rührkörbe mit einem Durchmesser von bis zu 180 mm

Leistungsaufnahme	1600 W
Leerlaufdrehzahl	0 - 440 / 0 - 1000 min ⁻¹
Drehmoment hart/weich	- / 50 Nm
Spindelgewinde	M14
Max. Rührkorbdurchmesser	180 mm
Schutzart (IP Code)	IP20
Gewicht	7,1 kg

HG5030 Heißluftgebläse

1.600 W • 300-500 l/min • 350/500° C

HG5030K

- + Ein standardmäßiges 1.600 W Heißluftgebläse für anspruchsvolle Nutzung in einem breiten Einsatzspektrum einschließlich des Entlackens
- + Das Heißluftgebläse hat zwei Temperaturstufen und Luftstromstärken

Leistungsaufnahme	1600 W
Luftfördermenge	300 / 500 L/min
Temperaturbereich	350 - 500 °
Thermischer Sicherheitsschalter	✓
Gewicht	0,56 kg

Mitgeliefertes Zubehör für HG5030K im Detail:

- 1x PR00000028 Glasschutzdüse
- 1x PR00000029 Breitschlitzdüse
- 1x PR00000030 Reflektordüse
- 1x PR00000031 Reduzierhülse
- 1x PR00000123 Transportkoffer

HG6031V Heißluftgebläse

1.800 W • 250/550 l/min • 50-600° C

**HG6031VK**

- + Ein Heißluftgebläse für anspruchsvolle Nutzung in einem breiten Einsatzspektrum einschließlich des Entlackens
- + Das Heißluftgebläse hat einen einstellbaren Temperaturbereich zwischen 50 und 600° C sowie zwei Luftstromstufen

Leistungsaufnahme	1.800 W
Luftfördermenge	250 / 500 L/min
Temperaturbereich	50 - 600 °
Einstellbare Temperatur	✓
Thermischer Sicherheitsschalter	✓
Gewicht	0,67 kg

Mitgeliefertes Zubehör für HG6031VK im Detail:

- 1x PR00000028 Glasschutzdüse
- 1x PR00000029 Breitschlitzdüse
- 1x PR00000030 Reflektordüse
- 1x PR00000031 Reduzierhülse
- 1x PR00000123 Transportkoffer

HG6531C Heißluftgebläse

2.000 W • 200-550 l/min • 50-650° C

**HG6531CK**

- + Für den anspruchsvollen Benutzer
- + Ein elektronisches Heißluftgebläse mit 2.000 W für eine Vielzahl von Anwendungen
- + Der Temperaturbereich des HG6531CK ist von 50-650° C einstellbar
- + Mit 14 voreingestellten Programmen für viele Anwendungen
- + Inklusive Düsen im Lieferumfang

Leistungsaufnahme	2000 W
Luftfördermenge	200-550 L/min
Temperaturbereich	50 - 650 °
Einstellbare Temperatur	✓
Thermische Überwachung	✓
Thermischer Sicherheitsschalter	✓
Schutzklasse	II
Gewicht	0,71 kg

Mitgeliefertes Zubehör für HG6531CK im Detail:

- 1x PR00000028 Glasschutzdüse
- 1x PR00000029 Breitschlitzdüse
- 1x PR00000030 Reflektordüse
- 1x PR00000031 Reduzierhülse
- 1x PR00000032 Schweißdüse
- 1x PR00000033 Reflektor-Lötdüse
- 1x PR00000034 Schweißdüse
- 1x PR00000035 Andruckrolle
- 1x PR00000123 Transportkoffer

VC1310L Staubsauger
 1.050 W • 220 mbar • 13 l • L

VC1310LX1



- + Ein solider Staubsauger für Nass- und Trockenbetrieb, Filterklasse L für Reinigungsarbeiten und Fremdabsaugung bei Maschinen
- + Ein automatisches Anlaufen bei kabelgebundenen Elektrogeräten
- + Automatisches Filterreinigungssystem mittels dreifacher Filterstruktur
- + Die Maschine hat einen 13 l Kunststofftank
- + Inklusive Aufsätzen und Schlauch zur Staubabsaugung

Max. Anschlusswert Gerätesteckdose	2600 W
Kapazität Flüssigkeiten	7 L
Behältervolumen Staub max.	13 L
Luftfördermenge	3500 L/min
Staubklasse	L
Max. Unterdruck	220 mbar
Leistungsaufnahme	1050 W
Luftvolumen	2,0 m³/min
Gewicht	9,6 kg

Mitgeliefertes Zubehör im Detail	VC1310LX1
140253-0 Vorfilter	1
192562-3 Handrohr gebogen	1
192563-1 Saugrohr gerade	1
195432-5 Entsorgungssack	1
195433-3 Saugschlauch 28mm 3,5m antist.	1
195434-1 Saugschlauch 38mm 2,5m antist.	1
195438-3 Feinstaubfilter	1
195546-0 Adapter 24 mm	1
195547-8 Adapter 22 mm	1
195551-7 Bodendüse Nass/Trocken	1
195552-5 FeuchtfILTER	1
410306-2 Fugendüse	1
451241-5 Verlängerungsrohr	1
451354-2 Rohrhalter	1
P-72908 Handrohr gebogen	1

VC2000L Staubsauger
 1.000 W • 210 mbar • 20 l • L

VC2000L



- + Mit Push&Clean-System zur einfachen und schnellen Filterreinigung bei nachlassender Saugkraft
- + Aufsätze werden durch eine Verriegelung am Saugrohr befestigt

Abscheidegrad	99 %
Manuelle Filterreinigung	✓
Behältervolumen Staub max.	20 L
Staubklasse	L
Max. Unterdruck	210 mbar
Waschbarer PET-Filter	✓
Reinigungs-Kit	✓
Schlauchlänge	2,5 m
Schlauchdurchmesser	32 mm
Leistungsaufnahme	1000 W
Gewicht	7,50 kg

Mitgeliefertes Zubehör im Detail	VC2000L
P-70219 Filterelement	1
P-70297 Entsorgungssack	1
P-72899 Filtersack L	1
P-81739 Saugschlauch statisch	1
P-81789 Bodendüse	1
W000014295 Universal-Düse	1
W107409979 Rohrhalter	1
W107413340 Handrohr	1
W14295 Universal-Düse	1

VC2012L Staubsauger
 1.000 W • 210 mbar • 20 l • L

VC2012L



- + Ein solider Staubsauger für Nass- und Trockenbetrieb, Filterklasse L für Reinigungsarbeiten und Fremdabsaugung bei Maschinen
- + Ein automatisches Anlaufen bei kabelgebundenen Elektrogeräten
- + Der Filter kann im Lauf per Knopfdruck gereinigt werden und die Maschine hat einen 20 l Stahltank
- + Inklusive Aufsätzen und Schlauch zur Staubabsaugung

Kapazität Flüssigkeiten	12 L
Behältervolumen Staub max.	15 L
Max. Anschlusswert Gerätesteckdose	2600 W
Staubklasse	L
Manuelle Filterreinigung	✓
Schlauchdurchmesser	32 mm
Schlauchlänge	3,5 m
Max. Unterdruck	210 mbar
Behältervolumen max.	20 L
Leistungsaufnahme	1000 W
Gewicht	7,0 kg

Mitgeliefertes Zubehör im Detail	VC2012L
P-70219 Filterelement	1
P-72899 Filtersack L	1
P-81789 Bodendüse	1
W000014295 Universal-Düse	1
W107409979 Rohrhalter	1
W107409980 Zubehörbox	1
W107418661 Werkzeugmuffe 22 Regulierung	1
W107418680 Adapter	1
W14295 Universal-Düse	1
W29541 Fugendüse	1

VC2512L Staubsauger
 1.000 W • 210 mbar • 25 l • L

VC2512L



- + Ein solider Staubsauger für Nass- und Trockenbetrieb, Filterklasse L für Reinigungsarbeiten und Fremdabsaugung bei Maschinen
- + Ein automatisches Anlaufen bei kabelgebundenen Elektrogeräten
- + Der Filter kann im Lauf per Knopfdruck gereinigt werden und die Maschine hat einen 25 l Kunststofftank

Behältervolumen Staub max.	21 L
Staubklasse	L
Manuelle Filterreinigung	✓
Kapazität Flüssigkeiten	18 L
Schlauchdurchmesser	32 mm
Schlauchlänge	3,5 m
Max. Unterdruck	210 mbar
Luftvolumen	3,6 m³/min
Behältervolumen max.	25 L
Leistungsaufnahme	1000 W
Gewicht	7,0 kg

Mitgeliefertes Zubehör im Detail	VC2512L
P-70219 Filterelement	1
P-70297 Entsorgungssack	1
P-72899 Filtersack L	1
P-81789 Bodendüse	1
W107409979 Rohrhalter	1
W14295 Universal-Düse	1
W29541 Fugendüse	1

VC3011L Staubsauger
 1.000 W • 210 mbar • 30 l • L

VC3011L



- + Ein solider Staubsauger für Nass- und Trockenbetrieb, Filterklasse L für Reinigungsarbeiten und Fremdabsaugung bei Maschinen
- + Ein automatisches Anlaufen bei kabelgebundenen Elektrogeräten
- + Der Filter kann im Lauf per Knopfdruck gereinigt werden und die Maschine hat einen 30 l Stahltank
- + Inklusive Aufsätzen und Schlauch zur Staubabsaugung

Max. Anschlusswert Gerätesteckdose	2600 W
Behältervolumen Staub max.	26 L
Kapazität Flüssigkeiten	23 L
Staubklasse	L
Manuelle Filterreinigung	✓
Max. Unterdruck	210 mbar
Schlauchlänge	3,5 m
Schlauchdurchmesser	32 mm
Leistungsaufnahme	1000 W
Luftvolumen	3,6 m³/min
Gewicht	9,0 kg

Mitgeliefertes Zubehör im Detail	VC3011L
P-70219 Filterelement	1
P-70297 Entsorgungssack	1
P-72899 Filtersack L	1
P-72942 Saugrohrset gerade	1
P-81739 Saugschlauch statisch	1
P-81745 Werkzeugmuffe mit Regulierung	1
W107409979 Rohrhalter	1
W107409980 Zubehörbox	1
W14295 Universal-Düse	1
W29541 Fugendüse	1
W302002331 Bodendüse 36-300mm	1

VC3012L Staubsauger
1.500 W • 250 mbar • 30 l • L

VC3012L



- + Ein solider Staubsauger für Nass- und Trockenbetrieb, Filterklasse L für Reinigungsarbeiten und Fremdabsaugung bei Maschinen
- + Ein automatisches Anlaufen bei kabelgebundenen Elektrogeräten
- + Der Filter kann im Lauf per Knopfdruck gereinigt werden und die Maschine hat einen 30 l Kunststofftank
- + Inklusive Aufsätzen und Schlauch zur Staubabsaugung

Luftvolumen	3,7 m³/min
Leistungsaufnahme	1500 W
Behältervolumen max.	30 L
Schlauchlänge	4,0 m
Schlauchdurchmesser	32 mm
Max. Unterdruck	250 mbar
Staubklasse	L
Abscheidegrad	99 %
Manuelle Filterreinigung	✓
Max. Anschlusswert Gerätesteckdose	2400 W
Gewicht	11,00 kg

Mitgeliefertes Zubehör im Detail	VC3012L
P-70219 Filterelement	1
P-70297 Entsorgungssack	1
P-70346 Handrohr gebogen INOX	1
P-70421 WKZ-Muffe 36 38 mm	1
P-70437 Saugrohrset gerade	1
P-72936 WKZ-Muffe 32 25-38mm	1
P-81789 Bodendüse	1
P-84078 Filtersack L	1
P-84084 Saugschlauch 32mm 4m antist.	1
W302004018 Rohrhälter-Rastung	1
W302004027 Rohrhälter-Haken	1
W6084 Fugendüse	1

VC3012M Staubsauger
1.500 W • 250 mbar • 30 l • M

VC3012M



- + Ein solider Staubsauger für Nass- und Trockenbetrieb, Filterklasse M für Reinigungsarbeiten und Fremdabsaugung bei Maschinen
- + Ein automatisches Anlaufen bei kabelgebundenen Elektrogeräten
- + Der Filter kann im Lauf per Knopfdruck gereinigt werden und die Maschine hat einen 30 l Kunststofftank
- + Inklusive Aufsätzen und Schlauch zur Staubabsaugung

Behältervolumen max.	30 L
Luftvolumen	3,7 m³/min
Leistungsaufnahme	1500 W
Manuelle Filterreinigung	✓
Abscheidegrad	99 %
Staubklasse	M
Kapazität Flüssigkeiten	19 L
Behältervolumen Staub max.	24 L
Schlauchlänge	4,0 m
Schlauchdurchmesser	32 mm
Gewicht	11,00 kg

Mitgeliefertes Zubehör im Detail	VC3012M
P-70219 Filterelement	1
P-70297 Entsorgungssack	1
P-70346 Handrohr gebogen INOX	1
P-70378 Werkzeugmuffe Quicksystem	1
P-70437 Saugrohrset gerade	1
P-81789 Bodendüse	1
P-84084 Saugschlauch 32mm 4m antist.	1
W302004018 Rohrhälter-Rastung	1
W302004027 Rohrhälter-Haken	1
W6084 Fugendüse	1

VC3210L Staubsauger
1.050 W • 220 mbar • 32 l • L

VC3210LX1



- + Ein solider Staubsauger für Nass- und Trockenbetrieb, Filterklasse L für Reinigungsarbeiten und Fremdabsaugung bei Maschinen
- + Ein automatisches Anlaufen bei kabelgebundenen Elektrogeräten
- + Ausgestattet mit einem 3-teiligen selbstreinigenden Filter und einem 32 l Stahltank
- + Inklusive Aufsätzen und Schlauch zur Staubabsaugung

Behältervolumen Staub max.	32 L
Kapazität Flüssigkeiten	27 L
Max. Anschlusswert Gerätesteckdose	2600 W
Automatische Filterreinigung	✓
Staubklasse	L
Max. Unterdruck	220 mbar
Schlauchlänge	2,5 / 3,5 m
Schlauchdurchmesser	28 / 38 mm
Luftvolumen	3,5 m³/min
Leistungsaufnahme	1050 W
Gewicht	14,5 kg

Mitgeliefertes Zubehör im Detail	VC3210LX1
192562-3 Handrohr gebogen	1
192563-1 Saugrohr gerade	1
195433-3 Saugschlauch 28mm 3,5m antist.	1
195434-1 Saugschlauch 38mm 2,5m antist.	1
195551-7 Bodendüse Nass/Trocken	1
410306-2 Fugendüse	1
451241-5 Verlängerungsrohr	1
P-72908 Handrohr gebogen	1
W5067 Schrägrohrdüse	1

VC4210M Staubsauger
1.200 W • 250 mbar • 42 l • M

VC4210M



- + Ein Nass- und Trockensauger mit Filterklasse M für Reinigungsarbeiten und Fremdabsaugung bei Maschinen
- + Ein automatisches Anlaufen bei kabelgebundenen Elektrogeräten
- + Ausgestattet mit einem 3-teiligen selbstreinigenden Filter und einem 42 l Kunststofftank
- + Inklusive Aufsätzen und Schlauch zur Staubabsaugung

Luftvolumen	4,5 m³/min
Behältervolumen max.	42 L
Leistungsaufnahme	1200 W
Max. Unterdruck	250 mbar
Schlauchdurchmesser	32 mm
Schlauchlänge	4,0 m
Kapazität Flüssigkeiten	30 L
Behältervolumen Staub max.	34 L
Max. Anschlusswert Gerätesteckdose	2400 W
Staubklasse	M
Gewicht	16,0 kg

Mitgeliefertes Zubehör im Detail	VC4210M
P-70346 Handrohr gebogen INOX	1
P-70378 Werkzeugmuffe Quicksystem	1
P-81789 Bodendüse	1
P-84084 Saugschlauch 32mm 4m antist.	1
W107418350 Saugrohrset gerade	1
W107418351 Filterelement PTFE	1
W107418357 Trägerplatte für MAKPAC	1



Kompatibel mit dem MAKPAC-System

Der Staubsauger VC4210M ist kompatibel mit den MAKPAC-Systemkoffern. In wenigen Handgriffen einen MAKPAC auf der Maschine fixieren und zusätzlichen Stauraum nutzen.

Das komplette MAKPAC-Sortiment finden Sie auf makita.de



Für mehr Informationen bitte den QR-Code scannen



UR2300 Elektro-Rasentrimmer
1.000 W • 7.800 min⁻¹

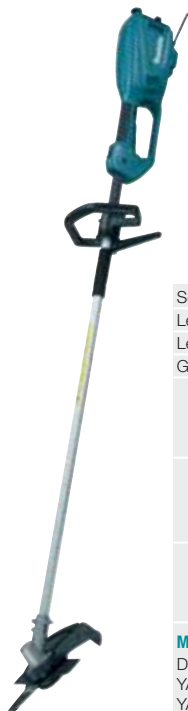

- + Ein kompakter und leichter Rasentrimmer zum Trimmen von Rasenkanten in Gärten sowie anderen Grünflächen
- + Der Trimmer hat einen leistungsfähigen 1.000 W Motor und langen Aluminiumschaft

Schnittkreis	230 mm
Leistungsaufnahme	1000 W
Leerlaufdrehzahl	7800 min ⁻¹
Gewicht	4,7 kg

UR2300

Mitgeliefertes Zubehör im Detail		UR2300
D-66008	4-Zahn-Schlagmesser	1
YA00000543	Schutzhaube Messer	1
YA00000639	Trageriemen	1

UR3000 Elektro-Rasentrimmer
450 W • 9.000 min⁻¹



- + Ein kompakter und leichter Rasentrimmer zum Trimmen von Rasenkanten in Gärten sowie anderen Grünflächen
- + Der Trimmer hat einen leistungsfähigen 450 W Motor und teleskopierbarem Aluminiumschaft
- + Der Trimmerkopf kann um 180 Grad gedreht werden, um ein einfaches Beschneiden von Rasenkanten zu gewährleisten

Leistungsaufnahme	450 W
Schnittkreis	300 mm
Leerlaufdrehzahl	9000 min ⁻¹
Fadenlänge	8 m
Fadenstärke	1,65 mm
Gewicht	2,60 kg

UR3000

Mitgeliefertes Zubehör im Detail		UR3000
DA00000001	2-Fadenkopf Tap&Go 1,6mm	1
DA00000037	Schultergurt	1

UR3500 Elektro-Rasentrimmer
700 W • 7.200 min⁻¹



- + Ein kompakter und leichter Rasentrimmer zum Trimmen von Rasenkanten in Gärten sowie anderen Grünflächen
- + Der Trimmer hat einen leistungsfähigen 700 W Motor und langen Aluminiumschaft

Leistungsaufnahme	700 W
Schnittkreis	350 mm
Leerlaufdrehzahl	7200 min ⁻¹
Gewicht	4,30 kg

UR3500

Mitgeliefertes Zubehör im Detail		UR3500
DA00000037	Schultergurt	1
YA00000620	Bügelgriff ET	1
YA00000639	Trageriemen	1
YA00000649	2-Fadenkopf Tap&Go 2,0mm	1



ELM3320 Elektro-Rasenmäher
1.200 W • 33 cm

ELM3320

- + Ein leiser, leicht bedienbarer elektrischer Rasenmäher mit einem stabilen und witterungsbeständigen Polypropylen-Gehäuse
- + Der Rasenmäher ist ideal für Rasenflächen bis 400 m² geeignet
- + Er hat einen 1.200 W Motor, eine Schnittbreite von 33 cm und einen handlichen 30 l Grasfangkorb
- + Zentrale Schnitthöhenverstellung



Leerlaufdrehzahl	3400 min ⁻¹
Ideale Flächenleistung (bis zu)	400 m ²
Sammeln	✓
Grasfangkorb	30 L
Schnittbreite	33 cm
Gewicht	10,2 kg

Mitgeliefertes Zubehör im Detail	ELM3320
YA00000745 Sichelmesser	1
YA00001156 Grasfangkorb	1

ELM4120 Elektro-Rasenmäher
1.600 W • 41 cm

ELM4120

- + Ein leiser, leicht bedienbarer elektrischer Rasenmäher mit einem stabilen und witterungsbeständigen Polypropylen-Gehäuse
- + Der Rasenmäher ist ideal für Rasenflächen bis 600 m² geeignet
- + 1.600 W Motor, Schnittbreite 41 cm und Grasfangkorb
- + Zentrale Höhenverstellung



Ideale Flächenleistung (bis zu)	600 m ²
Leerlaufdrehzahl	3400 min ⁻¹
Grasfangkorb	45 L
Schnittbreite	41 cm
Gewicht	14,50 kg

Mitgeliefertes Zubehör im Detail	ELM4120
YA00000747 Sichelmesser	1
YA00000915 Grasfangkorb	1

ELM4121 Elektro-Rasenmäher
1.600 W • 41 cm

ELM4121

- + Ein leiser, leicht bedienbarer elektrischer Rasenmäher mit langlebigem Stahldeck
- + Der Rasenmäher ist ideal für Rasenflächen bis 600 m² geeignet
- + Er hat einen starken 1.600 W Motor, Schnittbreite 41 cm und ein Grasfangkorb
- + Zentrale Höhenverstellung



Schnittbreite	41 cm
Grasfangkorb	50 L
Ideale Flächenleistung (bis zu)	600 m ²
Leerlaufdrehzahl	3400 min ⁻¹
Gewicht	19,1 kg

Mitgeliefertes Zubehör im Detail	ELM4121
YA00000738 Sichelmesser	1
YA00000962 Grasfangsack	1
YA00000978 Mulchkeil	1

ELM4620 Elektro-Rasenmäher
 1.800 W • 46 cm

ELM4620

- + Ein leiser, leicht bedienbarer elektrischer Rasenmäher mit langlebigem Stahldeck
- + Der Rasenmäher ist ideal für Rasenflächen bis zu 800 m² geeignet
- + Er hat einen starken 1.800 W Motor, Schnittbreite 46 cm und einen Grasfangkorb
- + Zentrale Höhenverstellung



Ideale Flächenleistung (bis zu)	800 m ²
Leerlaufdrehzahl	2950 min ⁻¹
Antriebsgeschwindigkeit	3,6 km/h
Leistungsaufnahme	1800 W
Grasfangkorb	60 L
Schnittbreite	46 cm
Gewicht	29,2 kg

Mitgeliefertes Zubehör im Detail

ELM4620

YA00000741	Sichelmesser	1
YA00001039	Grasfangkorb	1
YA00001047	Mulchkeil	1
YA00001090	Schutzhaube Seitenauswurf	1

ELM4621 Elektro-Rasenmäher
 1.800 W • 46 cm • Radantrieb

ELM4621

- + Ein leiser, leicht bedienbarer elektrischer Rasenmäher mit langlebigem Stahldeck und Radantrieb 3,6 km/h
- + Der Rasenmäher ist ideal für Rasenflächen bis zu 1.000 m² geeignet
- + Er hat einen starken 1.800 W Motor, Schnittbreite 46 cm und einen Grasfangkorb
- + Zentrale Höhenverstellung



Leistungsaufnahme	1800 W
Grasfangkorb	60 L
Schnittbreite	46 cm
Antriebsgeschwindigkeit	3,6 km/h
Leerlaufdrehzahl	2950 min ⁻¹
Ideale Flächenleistung (bis zu)	1000 m ²
Gewicht	32,20 kg

Mitgeliefertes Zubehör im Detail

ELM4621

YA00000741	Sichelmesser	1
------------	--------------	---

UV3200 Elektro-Vertikutierer
 1.300 W • 32 cm • 30 l

UV3200

- + Elektro-Vertikutierer mit einem 1.300 W Motor
- + Er hat einen ergonomischen Handgriff für einfache Handhabung und einen Grasfangbehälter, der sich leicht einhängen lässt
- + Der Vertikutierer ist einfach zu reinigen und platzsparend zu lagern, wenn er nicht benutzt wird



Leistungsaufnahme	1300 W
Schnittbreite	32 cm
Grasfangkorb	30 L
Leerlaufdrehzahl	3.000 min ⁻¹
Gewicht	12,00 kg

Mitgeliefertes Zubehör im Detail

UV3200

YA00000670	Grasfangkorb	1
------------	--------------	---

UV3600 Elektro-Vertikutierer
1.800 W • 36 cm • 40 l

UV3600

Vertikutierer

- + Elektro-Vertikutierer mit einem 1.800 W Motor
- + Er hat einen ergonomischen Handgriff für einfache Handhabung und einen Grasfangbehälter, der sich leicht einhängen lässt
- + Der Vertikutierer ist einfach zu reinigen und platzsparend zu lagern, wenn er nicht benutzt wird



Schnittbreite	36 cm
Grasfangkorb	40 L
Leistungsaufnahme	1800 W
Gewicht	15,30 kg

Mitgeliefertes Zubehör im Detail

UV3600

652024746	Vertikutierwalze	1
YA00000674	Grasfangkorb	1

UB1103 Elektro-Gebläse
600 W • 91 m/s • 246 m³/h • 0-57 mbar

UB1103

Laubbläser

- + Ein leichtes, kompaktes und leises 600 W Gebläse für den Garten- und Landschaftsbau oder die Reinigung von Maschinen auf Baustellen
- + Ausgestattet mit stufenloser Luftgeschwindigkeitsregelung und einem kurzen Blasrohr
- + Max. Luftstrom 91 m/s und Luftvolumen 246 m³/h



Luftvolumen	0-4,1 m³/min
Luftgeschwindigkeit	0-91 m/s
Leistungsaufnahme	600 W
Leerlaufdrehzahl	0-16000 min⁻¹
Gewicht	2,0 kg

UD2500 Häcksler
2.500 W • 67 l

UD2500

Häcksler

- + Geräuscharmer und kraftvoller Häcksler, der effizient Zweige zerkleinert
- + Ausgangsleistung 2.500 W, max. Astdicke 45 mm
- + Auffangbehälter 67 l
- + Große gummibeschichtete Räder sorgen dafür, dass er einfach zu bewegen ist

Leistungsaufnahme	2500 W
Grasfangkorb	67 L
Max. Schnittleistung Holz 90°	45 mm
Leerlaufdrehzahl	40 min⁻¹
Gewicht	27,60 kg



Zwei Räder und Tragegriffe zum leichten Transport.



Aufsatz kann im Auffangbehälter verstaut werden.

UH4261 Elektro-Heckenschere
400 W • 42 cm

UH4261

- + Eine 400 W Elektro-Heckenschere mit einem 42 cm Messerbalken für die Gartenpflege
- + Der Zweihand-Sicherheitsschalter bietet zusätzliche Sicherheit und die Heckenschere hat einen niedrigen Geräuschpegel



Leistungsaufnahme	400 W
Hubzahl	3200 min ⁻¹
Messerabstand	18 mm
Schnittlänge	420 mm
Gewicht	2,90 kg

Mitgeliefertes Zubehör im Detail		UH4261
158024-1	Kabelhaltehaken	1
452683-6	Aufbewahrungsbehälter	1

UH4861 Elektro-Heckenschere
400 W • 48 cm

UH4861

- + Eine 400 W Elektro-Heckenschere mit einem 48 cm Messerbalken für die Gartenpflege
- + Der Zweihand-Sicherheitsschalter bietet zusätzliche Sicherheit und das Gerät hat einen niedrigen Geräuschpegel



Leistungsaufnahme	400 W
Hubzahl	3200 min ⁻¹
Messerabstand	18 mm
Schnittlänge	480 mm
Gewicht	3,0 kg

Mitgeliefertes Zubehör im Detail		UH4861
158024-1	Kabelhaltehaken	1
452684-4	Aufbewahrungsbehälter 48cm	1

UH5261 Elektro-Heckenschere
400 W • 52 cm

UH5261

- + Eine 400 W Elektro-Heckenschere mit einem 52 cm Messerbalken für die Gartenpflege
- + Der Zweihand-Sicherheitsschalter bietet zusätzliche Sicherheit und das Gerät hat einen niedrigen Geräuschpegel



Leistungsaufnahme	400 W
Hubzahl	3200 min ⁻¹
Messerabstand	18 mm
Schnittlänge	520 mm
Gewicht	3,00 kg

Mitgeliefertes Zubehör im Detail		UH5261
158024-1	Kabelhaltehaken	1
452685-2	Aufbewahrungsbehälter 52cm	1

UH4570 Elektro-Heckenschere
550 W • 45 cm

UH4570

- + Eine 550 W Elektro-Heckenschere mit einem 45 cm Messerbalken für die Gartenpflege
- + Der Zweihand-Sicherheitsschalter bietet zusätzliche Sicherheit und das Gerät hat einen niedrigen Geräuschpegel



Leistungsaufnahme	550 W
Hubzahl	3200 min ⁻¹
Messerabstand	28 mm
Schnittlänge	450 mm
Gewicht	3,60 kg

Mitgeliefertes Zubehör im Detail		UH4570
158024-1	Kabelhaltehaken	1
450489-6	Aufbewahrungsbehälter 55cm	1

UH5570 Elektro-Heckenschere
550 W • 55 cm

UH5570

- + Eine 550 W Elektro-Heckenschere mit einem 55 cm Messerbalken für die Gartenpflege
- + Der Zweihand-Sicherheitsschalter bietet zusätzliche Sicherheit und das Gerät hat einen niedrigen Geräuschpegel



Leistungsaufnahme	550 W
Hubzahl	1600 min ⁻¹
Schnittlänge	550 mm
Messerabstand	28 mm
Gewicht	3,6 kg

Mitgeliefertes Zubehör im Detail		UH5570
158024-1	Kabelhaltehaken	1
450489-6	Aufbewahrungsbehälter 55cm	1

UH6570 Elektro-Heckenschere
550 W • 65 cm

UH6570

- + Eine 550 W Elektro-Heckenschere mit einem 65 cm Messerbalken für die Gartenpflege
- + Der Zweihand-Sicherheitsschalter bietet zusätzliche Sicherheit und das Gerät hat einen niedrigen Geräuschpegel



max. Schnittleistung	18 mm
Leistungsaufnahme	550 W
Schnittlänge	650 mm
Messerabstand	28 mm
Hubzahl	3200 min ⁻¹
Gewicht	3,90 kg

Mitgeliefertes Zubehör im Detail		UH6570
158024-1	Kabelhaltehaken	1
450490-1	Aufbewahrungsbehälter 65cm	1

UH5580 Elektro-Heckenschere
670 W • 55 cm

UH5580

- + Eine 670 W Elektro-Heckenschere mit einem 55 cm Messerbalken für die Gartenpflege
- + Der Zweihand-Sicherheitsschalter bietet zusätzliche Sicherheit und das Gerät hat einen niedrigen Geräuschpegel



Leistungsaufnahme	670 W
Hubzahl	3000 min ⁻¹
Schnittlänge	550 mm
Messerabstand	28 mm
Gewicht	4,20 kg

Mitgeliefertes Zubehör im Detail		UH5580
158024-1	Kabelhaltehaken	1
450489-6	Aufbewahrungsbehälter 55cm	1

UH6580 Elektro-Heckenschere
670 W • 65 cm

UH6580

- + Eine 670 W Elektro-Heckenschere mit einem 65 cm Messerbalken für die Gartenpflege
- + Der Zweihand-Sicherheitsschalter bietet zusätzliche Sicherheit und das Gerät hat einen niedrigen Geräuschpegel



Leistungsaufnahme	670 W
Hubzahl	3000 min ⁻¹
Messerabstand	28 mm
Schnittlänge	650 mm
Gewicht	4,30 kg

Mitgeliefertes Zubehör im Detail		UH6580
158024-1	Kabelhaltehaken	1
450490-1	Aufbewahrungsbehälter 65cm	1

UH7580 Elektro-Heckenschere
670 W • 75 cm

UH7580

- + Eine 670 W Elektro-Heckenschere mit einem 75 cm Messerbalken für die Gartenpflege
- + Der Zweihand-Sicherheitsschalter bietet zusätzliche Sicherheit und das Gerät hat einen niedrigen Geräuschpegel



Leistungsaufnahme	670 W
Hubzahl	3000 min ⁻¹
Messerabstand	28 mm
Schnittlänge	750 mm
Gewicht	4,40 kg

Mitgeliefertes Zubehör im Detail		UH7580
158024-1	Kabelhaltehaken	1
450490-1	Aufbewahrungsbehälter 65cm	1

UC3041A Elektro-Kettensäge
1.800 W • 14,5 m/s • 30 cm

UC3041A

- + Eine kraftvolle 1.800 W Kettensäge mit schlanker Bauform
- + Sie ist für eine universelle Nutzung im Heim und Gartenbereich einsetzbar
- + Sägeschiene 30 cm, Kettengeschwindigkeit 14,5 m/s
- + Ausgestattet mit einer verstellbaren automatischen Ölpumpe und werkzeugloser Kettenspannung sowie Ketten- und Schienenwechsel



Kettengeschwindigkeit	14,5 m/s
Leistungsaufnahme	1800 W
Schienenlänge	30 cm
Gewicht	4,6 kg

Mitgeliefertes Zubehör im Detail		UC3041A
165245-8	Sägeschiene 30cm 1,1mm 3/8"	1
419559-0	Sägekettenschutz 33x10cm	1
958291646	Sägekette 30cm 1,1mm 3/8"	1

UC3541A Elektro-Kettensäge
1.800 W • 14,5 m/s • 35 cm

- + Eine kraftvolle 1.800 W Kettensäge mit schlanker Bauform
- + Für eine universelle Nutzung im Heim- und Gartenbereich einsetzbar
- + Sägeschiene 35 cm, Kettengeschwindigkeit 14,5 m/s
- + Ausgestattet mit einer verstellbaren automatischen Ölpumpe und werkzeugloser Kettenspannung sowie Ketten- und Schienenwechsel



Leistungsaufnahme	1800 W
Schienenlänge	350 mm
Kettengeschwindigkeit	14,5 m/s
Gewicht	4,7 kg

Mitgeliefertes Zubehör im Detail		UC3541A
158024-1	Kabelhaltehaken	1
165246-6	Sägeschiene 35cm 1,1mm 3/8"	1
196741-5	Sägekette 35 cm	1
419288-5	Sägekettenschutz 36x10cm	1

UC4041A Elektro-Kettensäge
1.800 W • 14,5 m/s • 40 cm

- + Eine kraftvolle 1.800 W Kettensäge mit schlanker Bauform
- + Ausgestattet mit Sanftanlauf
- + Ideal für den Gebrauch im Heim- und Gartenbereich
- + Sägeschiene 40 cm, Kettengeschwindigkeit 14,5 m/s
- + Ausgestattet mit einer verstellbaren automatischen Ölpumpe und werkzeugloser Kettenspannung sowie Ketten- und Schienenwechsel



Leistungsaufnahme	1800 W
Schienenlänge	40 cm
Kettengeschwindigkeit	14,5 m/s
Gewicht	4,7 kg

Mitgeliefertes Zubehör im Detail		UC4041A
165247-4	Sägeschiene 40cm 1,1mm 3/8"	1
419559-0	Sägekettenschutz 33x10cm	1
958291656	Sägekette 40cm 1,1mm 3/8"	1

UC3551A Elektro-Kettensäge
2.000 W • 14 m/s • 35 cm

Sondermodell inklusive zweiter Kette, Sägekettenöl, Feilenhalter und Rundfeile. Im Metallkoffer.

UC3551AK

UC3551A

- + Eine kraftvolle 2.000 W Kettensäge mit einer hohen Schnittleistung
- + Ausgestattet mit Sanftanlauf
- + Die Kettensäge eignet sich für den Heimgebrauch
- + Die Sägeschiene ist 35 cm, es wird eine Kettengeschwindigkeit von 14,5 m/s erreicht
- + Werkzeuglose Kettenspannung sowie Ketten- und Schienenwechsel



Leistungsaufnahme	2000 W
Schienenlänge	35 cm
Kettengeschwindigkeit	14,5 m/s
Gewicht	5,5 kg

Mitgeliefertes Zubehör im Detail		UC3551AK	UC3551A
195093-1	Sägekettenöl Mineral Plus	1	-
823333-4	Metallkoffer Kettensäge	1	-
D-70948	Feilenhalter mit Rundfeile	1	-
158024-1	Kabelhaltehaken	1	1
165201-8	Sägeschiene 35cm 1,3mm 3/8"	1	1
419288-5	Sägekettenschutz 36x10cm	1	1
958492652	Sägekette 35cm 1,3mm 3/8"	2	1 je

UC4051A Elektro-Kettensäge
2.000 W • 14,5 m/s • 40 cm

Sondermodell inklusive zweiter Kette, Sägekettenöl, Feilenhalter und Rundfeile. Im Metallkoffer.

UC4051AK

UC4051A

- + Eine kraftvolle 2.000 W Kettensäge mit schlanker Bauform
- + Ausgestattet mit Sanftanlauf, für den Heimgebrauch
- + Sägeschiene 40cm, Kettengeschwindigkeit 14,5 m/s
- + Ausgestattet mit einer verstellbaren automatischen Ölpumpe und werkzeugloser Kettenspannung sowie Ketten- und Schienenwechsel



Leistungsaufnahme	2000 W
Schienenlänge	40 cm
Kettengeschwindigkeit	14,5 m/s
Gewicht	5,6 kg

Mitgeliefertes Zubehör im Detail		UC4051AK	UC4051A
195093-1	Sägekettenöl Mineral Plus	1	-
823333-4	Metallkoffer Kettensäge	1	-
D-70948	Feilenhalter mit Rundfeile	1	-
158024-1	Kabelhaltehaken	1	1
165202-6	Sägeschiene 40cm 1,3mm 3/8"	1	1
952010640	Sägekettenschutz 43x10cm	1	1
191H12-3	Sägekette 40cm 1,3mm 3/8"	2	1 je

UC4551A Elektro-Kettensäge
2.000 W • 14,5 m/s • 45 cm

- + Eine kraftvolle 2.000 W Kettensäge mit schlanker Bauform
- + Ausgestattet mit Sanftanlauf, für den Heim und Gartengebrauch
- + Sägeschiene 40 cm, Kettengeschwindigkeit 14,5 m/s
- + Ausgestattet mit einer verstellbaren automatischen Ölpumpe und werkzeugloser Kettenspannung sowie Ketten- und Schienenwechsel



Schienenlänge	45 cm
Kettengeschwindigkeit	14,5 m/s
Leistungsaufnahme	2000 W
Gewicht	5,7 kg

Mitgeliefertes Zubehör im Detail		UC4551A
158024-1	Kabelhaltehaken	1
165390-9	Sägeschiene 45cm 1,3mm 3/8"	1
531492662	Sägekette 45cm 1,3mm 3/8"	1
952010640	Sägekettenschutz 43x10cm	1

PF0410 Elektro-Tauchpumpe
400 W • 8.400 l/h



- + Eine kompakte elektrische Klar- und Schmutzwasserpumpe mit einer Fördermenge bis 8.400 l/h
- + Partikelgrößen bis 35 mm sind für die Pumpe kein Problem
- + Mindestwasserstand nur 40 mm
- + Mit automatischer Abschaltung durch einstellbaren Schwimmschalter
- + Für Eintauchtiefen bis 5 m

Leistungsaufnahme	400 W
Pumpleistung max.	140 L/min
Max. Förderhöhe	5 m
Gewicht	3,30 kg

PF0610 Elektro-Tauchpumpe
550 W • 10.800 l/h



- + Eine kompakte elektrische Klar- und Schmutzwasserpumpe mit einer Fördermenge bis 10.800 l/h
- + Partikelgrößen bis 35 mm sind für die Pumpe kein Problem
- + Mindestwasserstand 50 mm
- + Mit automatischer Abschaltung durch einstellbaren Schwimmschalter
- + Für Eintauchtiefen bis 5 m

Leistungsaufnahme	550 W
Pumpleistung max.	180 L/min
Max. Fördermenge	10.800 l/h
Gewicht	4,60 kg

PF1010 Elektro-Tauchpumpe
1.100 W • 14.400 l/h



- + Eine kompakte elektrische Klar- und Schmutzwasserpumpe mit einer Fördermenge bis 14.400 l/h
- + Partikelgrößen bis 35 mm sind für die Pumpe kein Problem
- + Mindestwasserstand nur 40 mm
- + Mit automatischer Abschaltung durch einstellbaren Schwimmschalter
- + Für Eintauchtiefen bis 5 m

Leistungsaufnahme	1 100 W
Max. Fördermenge	14,400 l/h
Gewicht	5,30 kg

PF1110 Elektro-Tauchpumpe
1.100 W • 15.000 l/h



- + Eine robuste elektrische Klar- und Schmutzwasserpumpe mit rostfreiem Edelstahlgehäuse
- + Für eine Fördermenge bis 15.000 l/h
- + Partikelgrößen bis 35 mm sind für die Pumpe kein Problem
- + Mindestwasserstand 50 mm
- + Mit automatischer Abschaltung durch einstellbaren Schwimmschalter
- + Für Eintauchtiefen bis 5 m

Leistungsaufnahme	1 100 W
Max. Fördermenge	15.000 l/h
Max. Förderhöhe	10 m
Gewicht	5,90 kg

HW102 Elektro-Hochdruckreiniger
1.300 W • 100 bar



- + Handlicher Hochdruckreiniger für den Privatgebrauch mit 1.300 W Motor für optimale Reinigungsleistung
- + Kompaktes Staumaß durch ausziehbaren Handgriff
- + Hohe Wassermenge für effiziente Reinigung, Total-Stop-System startet und stoppt den Motor automatisch, wenn der Auslöser am Handteil losgelassen wird

Hochdruckschlauch, Länge	5 m
Max. Fördermenge	360 l/h
Zulauftemperatur	50 °
Turbobürste	✓
Leistungsaufnahme	1300 W
Maximaler Druck	100 bar
Gewicht	5,80 kg

Mitteliefertes Zubehör für HW102 im Detail:

- 1x 3320130 Lanzenverbindung 27cm
- 1x 3320152 Pistole
- 1x 3640630 Hochdruckschlauch 5m
- 1x 3640090 Reinigungsmittelinjektor
- 1x 3640640 Lanze variabel

HW1200 Elektro-Hochdruckreiniger
1.800 W • 120 bar



- + Handlicher Hochdruckreiniger für den semiprofessionellen Gebrauch mit 1.800 W Motor für eine optimale Reinigungsleistung
- + Für den gelegentlichen Gebrauch
- + Mit einem 10 m Schlauch ideal für hohe Reichweiten
- + Inkl. Sprüh- und Turbodüse sowie Schaumdüse für Reinigungsmittel

Max. Fördermenge	420 l/h
Hochdruckschlauch, Länge	10 m
Zulauftemperatur	40 °
Leistungsaufnahme	1800 W
Maximaler Druck	120 bar
Gewicht	11 kg

Mitteliefertes Zubehör für HW1200 im Detail:

- 1x 197824-4 Turbolanze
- 1x 197881-2 Verb.-St. m. Wasserf.
- 1x 197876-5 Vario-Sprühlanze
- 1x 197842-2 Pistole
- 1x 197883-8 Außen-Innen-Anschl.-S.
- 1x 123784-4 Hochdruckschlauch

HW1300 Elektro-Hochdruckreiniger
1.800 W • 130 bar



- + Handlicher Hochdruckreiniger für den semiprofessionellen Gebrauch mit 1.800 W Motor für eine optimale Reinigungsleistung
- + Mit zweistufig regelbarem Wasserdruck und Schlauchtrommel für regelmäßigen Gebrauch
- + Mit einem 10 m Schlauch ideal für hohe Reichweiten
- + Inkl. Sprüh- und Turbodüse sowie Schaumdüse für Reinigungsmittel

Leistungsaufnahme	1800 W
Maximaler Druck	130 bar
Max. Fördermenge	450 l/h
Hochdruckschlauch, Länge	10 m
Zulauftemperatur	40 °
Gewicht	12,7 kg

Mitteliefertes Zubehör für HW1300 im Detail:

- 1x 197810-5 Wasseranschluss-Set
- 1x 197824-4 Turbolanze
- 1x 197842-2 Pistole
- 1x 197876-5 Vario-Sprühlanze
- 1x 197886-2 Reinigungsschaumdüse

HW131 Elektro-Hochdruckreiniger
2.200 W • 10-130 bar



- + Ein leistungsstarker Hochdruckreiniger für den regelmäßigen professionellen Gebrauch und anspruchsvolle Einsätze mit 2.200 W Motor
- + Regulierbarer Arbeitsdruck und integrierter Reinigungsmitteltank
- + Reiniger hat einen 15 m langen Stahlflex-Hochdruckschlauch und eine Schlauchtrommel
- + Inkl. Sprüh- und Turbodüse

Maximaler Druck	130 bar
Leistungsaufnahme	2300 W
Zulauftemperatur	60 °
Max. Fördermenge	500 l/h
Gewicht	33,0 kg

Mitteliefertes Zubehör für HW131 im Detail:

- 1x P-72540 Hochdruckschl. 15m
- 1x P-72431 Pistole
- 1x P-64870 Außen-Innen-Anschl.-S.
- 1x P-64901 Lanze variabel mit Düse
- 1x P-64917 Turbolanze

HW132 Elektro-Hochdruckreiniger
2.100 W • 140 bar



- + Ein leistungsstarker Hochdruckreiniger für den regelmäßigen professionellen Gebrauch mit 2.200 W Motor
- + Mit integriertem Reinigungsmitteltank
- + Reiniger hat einen 10 m langen Stahlflex-Hochdruckschlauch und eine Schlauchtrommel
- + Inkl. Sprüh- und Turbodüse sowie Schaumdüse für Reinigungsmittel

Zulauftemperatur	50 °
Turbobürste	✓
Integrierter Reinigungsmitteltank	✓
Max. Fördermenge	420 l/h
Hochdruckschlauch, Länge	8 m
Lanze mit Sprühkopf	✓
Reinigungsbürste	✓
Maximaler Druck	140 bar
Leistungsaufnahme	2100 W
Gewicht	18,80 kg

Mitteliefertes Zubehör für HW132 im Detail:

- 1x 3640670 Reinigungsschaumdüse
- 1x 3640940 Turbolanze
- 1x 3640090 Reinigungsmittelinjektor
- 1x 3640950 Waschbürste

Vibrations- und Schalldaten

Modell	Vibration(K) m/s²	L _w (K) dB(A)	L _p (K) dB(A)
1100	3,0 (1,5)	92 (3)	103 (3)
2712	≤ 2,5 (1,5)	93 (3)	105 (3)
3706		82 (3)	93 (3)
4131	≤ 2,5 (1,5)	102 (3)	113 (3)
4327	Sägen Metall 5,5 (1,5)	86 (3)	97 (3)
4329	Sägen Holz 7,0 (1,5), Sägen Metall 5,0 (1,5)	83 (3)	94 (3)
6408	≤ 2,5 (1,5)	79 (3)	
6413	≤ 3,5 (1,5)	82 (3)	
6842	≤ 2,5 (1,5)	84 (3)	95 (3)
6906	Schlagschrauben bei Vollast 16,5 (1,5)	98 (3)	109 (3)
6952	≤ 2,5 (1,5), Schlagschrauben bei Vollast 11,5 (1,5)	93 (3)	104 (3)
6953	Schlagschrauben bei Vollast 8,5 (1,5)	96 (3)	107 (3)
9031	≤ 2,5 (1,5)	83 (3)	94 (3)
9032	≤ 2,5 (1,5)	84 (3)	95 (3)
9046	3,5 (1,5)	84 (3)	95 (3)
9403	≤ 2,5 (1,5)	86 (3)	97 (3)
9404	≤ 2,5 (1,5)	85 (3)	96 (3)
9741	5,5 (1,5), Bürsten von Holz 3 (1,5)	89 (3)	100 (3)
9902	≤ 2,5 (1,5)	85 (3)	96 (3)
9903	≤ 2,5 (1,5)	85 (3)	96 (3)
9910	≤ 2,5 (1,5)	83 (3)	94 (3)
9911	≤ 2,5 (1,5)	83 (3)	94 (3)
9920	≤ 2,5 (1,5)	85 (3)	96 (3)
1806B	≤ 2,5 (1,5)	88 (3)	99 (3)
1911B	3,5 (1,5)	88 (3)	99 (3)
2012NB		85 (3)	99 (3)
2704N		94 (3)	107 (3)
4100KB	6,0 (1,5)	96 (3)	107 (3)
412HS		102 (3)	113 (3)
4350FCT	Sägen Holz 7,5 (1,5), Sägen Metall 4,5 (1,5)	84 (3)	95 (3)
4351FCT	Sägen Holz 6,0 (1,5), Sägen Metall 4,5 (1,5)	85 (3)	96 (3)
5017RKB	≤ 2,5 (1,5)	90 (3)	101 (3)
5103R	≤ 2,5 (1,5)	87 (3)	98 (3)
5143R	≤ 2,5 (1,5)	88 (3)	99 (3)
5903R	3 (1,5)	92 (3)	103 (3)
9237CB	Polieren ≤ 2,5 (1,5)	83 (3)	94 (3)
9558HNR	8,5 (1,5), Schleifen 8,5 (1,5)	86 (3)	97 (3)
9558NBR	8,5 (1,5)	86 (3)	97 (3)
9558PB	9 (1,5), Schleifen 9,0 (1,5)	86 (3)	97 (3)
9565CR	7,5 (1,5), Schleifen 7,5 (1,5)	82 (3)	93 (3)
9565HR	7,5 (1,5), Schleifen 7,5 (1,5)	84 (3)	95 (3)
AS001G	≤ 2,5 (1,5)	79 (2,5)	
BO3711	3,5 (1,5)	72 (3)	
BO4555	≤ 2,5 (1,5)	81 (3)	
BO4558	≤ 2,5 (1,5)	79 (3)	
BO4565	4 (1,5)	81 (3)	92 (3)
BO4566	4 (1,5)		
BO4900V	5 (1,5)	71 (3)	
BO4901	5 (1,5)	71 (3)	
BO5031	4,0 (1,5)	80 (3)	92 (3)
BO5041	3,5 (1,5)	81 (3)	92 (3)
BO6030	4,0 (1,5)	75 (3)	
BO6050	5,0 (1,5)	82 (3)	93 (3)
CA5000	≤ 2,5 (1,5)	88 (3)	99 (3)
CC301D	≤ 2,5 (1,5)	84 (3)	95 (3)
CE001G	≤ 2,5 (1,5)	109 (3,1)	120 (3)
CG100D	≤ 2,5 (1,5)	≤ 70 (3)	
CL003G	0,1 (1,5)		54 / 59 / 62 / 65 (3)
CL107FD	≤ 2,5 (1,5)	71 (3)	
CL108FD	≤ 2,5 (1,5)	72 (3)	
CL121D	≤ 2,5 (1,5)		
CP100D	≤ 2,5 (1,5)	≤ 70 (3)	
CS002G	Sägen Metall ≤ 2,5 (1,5 / 1,9)	102 (3)	113 (3)
DA001G	≤ 2,5 (2,0)	84 (3)	95 (3)
DA3010F	≤ 2,5 (1,5)	81 (3)	92 (3)
DA3011F	≤ 2,5 (1,5)	81 (3)	92 (3)
DA332D	≤ 2,5 (1,5)	70 (3)	
DA333D	≤ 2,5 (1,5)	70 (3)	
DA4000LR	≤ 2,5 (1,5)	80 (3)	
DA4031	≤ 2,5 (1,5)	87 (3)	98 (3)
DBM080	≤ 2,5 (1,5)	79 (3)	88 (3)
DBM130	≤ 2,5 (1,5)	85 (3)	90 (3)
DBM131	≤ 2,5 (1,5)	85 (3)	90 (3)
DBM230	≤ 2,5 (1,5)	91 (3)	102 (3)
DBN500	≤ 2,5 (1,5)	79 (3)	
DBN600	≤ 2,5 (1,5)	89 (3)	
DBO180	2,5 (1,5)	77 (3)	
DBO480	≤ 2,5 (1,5)	75 (3)	
DBS180	2,5 (1,5)	77 (3)	
DCC500	4,0 (1,5)	96 (3)	107 (3)
DCE090		103 (3,6)	114 (3)
DCF203			53 (3)
DCG180	≤ 2,5 (1,5)	≤ 70 (3)	
DCL181F		72 (2,5)	
DCL182	≤ 2,5 (1,5)	71 (2,5)	
DCL184	≤ 0,4 (1,5)		
DCL280F	≤ 2,5 (1,5)	70 (2,5)	
DCL281F	≤ 0,2 (1,5)	71 (2,5)	71 / 70 / 63 (2,5)
DCL501	≤ 2,5 (1,5)	64 (2,5)	
DCO180	≤ 2,5 (1,5)	77 (3)	
DCO181	≤ 2,5 (1,5)	78 (3)	
DCSS53	≤ 2,5 (1,5)	103 (3)	114 (3)
DDA350	≤ 2,5 (1,5)	73 (3)	
DDA351	≤ 2,5 (1,5)	70 (3)	
DDA450	= 2,5 (1,5)	83 (3)	94 (3)
DDA460	≤ 2,5 (1,5)	85 (3)	
DDF451	≤ 2,5 (1,5)	72 (3)	
DDF482	≤ 2,5 (1,5)	75 (3)	
DDF484	≤ 2,5 (1,5)	76 (3)	
DDF485	≤ 2,5 (1,5)	74 (3)	
DDF486	≤ 2,5 (1,5)	74 (3)	

Modell	Vibration(K) m/s²	L _w (K) dB(A)	L _p (K) dB(A)
DDF487	2,5 (1,5)	73 (2,5)	
DDG460	≤ 2,5 (1,5)	85 (3)	96 (3)
DF001G	≤ 2,5 (1,5)	75 (3)	
DF002G	≤ 2,5 (1,5)	78 (3)	
DF012D	≤ 2,5 (1,5)	70 (0,7)	
DF333D	≤ 2,5 (1,5)	70 (3)	
DFN350	≤ 2,5 (1,5)	81 (3)	
DFR550	≤ 2,5 (1,5)	78 (3)	
DFR551	≤ 2,5 (1,5)	74 (3)	
DFR750	≤ 2,5 (1,5)	76 (3)	
DFS250	≤ 2,5 (1,5)	72 (3)	
DFS251	≤ 2,5 (1,5)	72 (3)	
DFS452	≤ 2,5 (1,5)	72 (3)	
DGA504	6,0 (1,5)	79 (3)	
DGA511	6,0 (1,5)	79 (3)	
DGA513	6,0 - 6,5 (1,5)	79 (3)	
DGA514	6,0 - 6,5 (1,5)	79 (3)	
DGA515	5,5 (1,5)	79 (3)	
DGA517	5,5 - 6,0 (1,5)	79 (3)	
DGA519	5,5 (1,5)	80 (3)	
DGA900	7,5 (1,5)	88 (3)	
DGA901	7,5 (1,5)	88 (3)	
DGD800	6,5 (1,5)	72 (3)	
DGP180	≤ 2,5 (1,5)	76 (3)	
DHK180	Meißeln mit Seitengriff 4,5 (1,5)	83 (3)	96 (3)
DHP451	≤ 2,5 (1,5), Hammerbohren in Beton 10,0 (1,5)	86 (3)	97 (3)
DHP453	≤ 2,5 (1,5), Hammerbohren in Beton 10,0 (1,5)	83 (3)	94 (3)
DHP482	≤ 2,5 (1,5), Hammerbohren in Beton 6,0 (1,5)	82 (3)	93 (3)
DHP484	≤ 2,5 (1,5), Hammerbohren in Beton 8,0 (1,5)	88 (3)	99 (3)
DHP485	≤ 2,5 (1,5), Hammerbohren in Beton 8,0 (1,5)	82 (3)	93 (3)
DHP486	= 2,5 (1,5)	84 (3)	95 (3)
DHP487	≤ 2,5 (1,5), Hammerbohren in Beton 10,5 (1,5)	83 (3)	94 (3)
DHR171	2,5 (1,5), Hammerbohren in Beton 9,0 (1,5)	90 (3)	101 (3)
DHR182	2,5 (1,5), Hammerbohren in Beton 11,0 (1,5), Meißeln mit Seitengriff 9,0 (1,5)	91 (3)	102 (3)
DHR243	2,5 (1,5), Hammerbohren in Beton 13 (1,5), Meißeln mit Seitengriff 11 (1,5)	89 (3)	100 (3)
DHR260	2,5 (2,4), Hammerbohren in Beton 9,0 (2,4), Meißeln mit Seitengriff 8,5 (2,4)	93 (3)	104 (3)
DHR281	2,5 (1,5), Hammerbohren in Beton 9,5 (1,5), Meißeln mit Seitengriff 9,3 (1,5)	93 (3)	104 (3)
DHR283	2,5 (1,5), Hammerbohren in Beton 9,5 (1,5), Meißeln mit Seitengriff 9,3 (1,5)	93 (3)	104 (3)
DHR400	Hammerbohren in Beton 4,7 (1,5), Meißeln mit Seitengriff 4,6 (1,5)	91 (3)	102 (3)
DHS630	≤ 2,5 (1,5)	88 (3)	99 (3)
DHS660	≤ 2,5 (1,5)	93 (3)	104 (3)
DHS661	≤ 2,5 (1,5)	93 (3)	104 (3)
DHS680	≤ 2,5 (1,5)	94 (3)	105 (3)
DHS782	≤ 2,5 (1,5)	93 (3)	104 (3)
DHS783	≤ 2,5 (1,5)	93 (3)	104 (3)
DHS900	≤ 2,5 (1,5)	93 (3)	104 (3)
DHW080	≤ 2,5 (1,5)	70,9 (1,6)	
DJN161	Sägen Metall 6,5 (1,5)	93 (3)	
DJR183	8,0 (1,5)	77 (3)	
DJR186	13,0 (1,5)	84 (3)	95 (3)
DJR187	16,5 (1,5)	84 (3)	95 (3)
DJR188	15,5 (1,5)	83 (3)	94 (3)
DJR189	Sägen Holz 9,0 (1,5)	88 (3)	99 (3)
DJR360	16,5 (1,5)	85 (3)	96 (3)
DJS101	Sägen Metall 13,0 (1,5)	71 (3)	
DJS131	Sägen Metall 7,0 (1,5)	79 (3)	
DJS161	Sägen Metall 13,0 (1,5)	71 (3)	
DJV181	Sägen Holz 6,5 (1,5), Sägen Metall 5,0 (1,5)	78 (3)	
DJV182	Sägen Holz 7,0 (1,5), Sägen Metall 3,5 (1,5)	77 (3)	
DJV184	Sägen Holz 7,4 (1,5), Sägen Metall 5,1 (1,5)	82 (3)	93 (3)
DKP180	4,5 (1,5)	84 (3)	95 (3)
DKP181	5,0 (1,5)	84 (3)	95 (3)
DLM330	≤ 2,5 (1,5)	82,4 (3)	89 (1,5)
DLM382	≤ 2,5 (1,5)	81 (0,6 - 2,9)	91 (3)
DLM432	≤ 2,5 (1,5)	81 (3)	92 (3)
DLM463	= 2,5 (1,5)	79 (3)	91 (3,4)
DLM465	= 2,5 (1,5)	82 (3,4)	91 (3)
DLM480	≤ 2,5 (1,5)	84 (3)	92 (3)
DLM481	≤ 2,5 (1,5)	84 (3)	92 (3)
DLM534	= 2,5 (1,5)	78,1 (3)	90,4 (3)
DLM536	= 2,5 (1,5)	78,1 (3)	90,4 (3)
DLM537	= 2,5 (1,5)	78,8 (3)	87,7 (3)
DLM538	≤ 2,5 (1,5)	84 (3)	92 (3)
DLM539	≤ 2,5 (1,5)	85 (3)	96 (3)
DLS111	≤ 2,5 (1,5)	92 (3)	102 (3)
DLS211	≤ 2,5 (1,5)	95 (3)	103 (3)
DLS600	≤ 2,5 (1,5)	90 (3)	97 (3)
DLS713	≤ 2,5 (1,5)	88 (3)	98 (3)
DLS714	≤ 2,5 (1,5)	88 (3)	97 (3)
DLW140	≤ 2,5 (1,5)	103 (3)	115 (3)
DMP180	3,6 (1,5)	70 (2,5)	
DMP181	3,6 (1,5)	70 (2,5)	
DP2010	≤ 4,0 (1,5)	77 (3)	
DP2011	≤ 4,0 (1,5)	77 (3)	
DP3003	≤ 2,5 (1,5)	81 (3)	
DP4001	≤ 2,5 (1,5)	82 (3)	
DP4003	≤ 2,5 (1,5)	82 (3)	
DP4011	≤ 2,5 (1,5)	80 (3)	
DP4700	≤ 2,5 (1,5)	86 (3)	
DPB183	≤ 2,5 (1,5)	80 (3)	90 (3)
DPJ180	≤ 2,5 (1,5)	74 (3)	

Modell	Vibration(K) m/s²	L _w (K) dB(A)	L _p (K) dB(A)
DPO500	Polieren 9,5 (1,5)	82 (3)	93 (3)
DPO600	Polieren 10,0 (1,5)	83 (3)	94 (3)
DPT353	≤ 2,5 (1,5)	76 (3)	
DPV300	Schleifen ≤ 2,5 (1,5), Polieren ≤ 2,5 (1,5)	73 (3)	
DRC300			62 (2,5)
DRS780	≤ 2,5 (1,5)	92 (3)	103 (3)
DRT50	≤ 2,5 (1,5)	78 (3)	
DRV150	≤ 2,5 (1,5)	75 (3)	
DRV250	≤ 2,5 (1,5)	74 (3)	
DS4012	≤ 2,5 (1,5)	81 (3)	
DSC102	≤ 2,5 (1,5)	71 (3)	
DSC121	≤ 2,5 (1,5)	85 (3)	96 (3)
DSC163	≤ 2,5 (1,5)	78 (3)	
DSC251	≤ 2,5 (1,5)	78 (3)	
DSD180	≤ 2,5 (1,5), Sägen Holz 5,0 (1,5)	79 (3)	
DSL800	≤ 2,5 (1,5), Schleifen ≤ 2,5 (1,5)	75 (3)	
DSP600	≤ 2,5 (1,5)	92 (3)	103 (3)
DSP601	≤ 2,5 (1,5)	92 (3)	103 (3)
DSS501	≤ 2,5 (1,5)	92 (3)	103 (3)
DST221	≤ 3,5 (1,5)	93 (3)	
DTD153	Schlagschrauben bei Vollast 13,0 (2,5)	96 (3)	107 (3)
DTD157	11,5 (2,5)	95 (3)	106 (3)
DTD171	Schlagschrauben bei Vollast 13,5 (1,5)	97 (3)	108 (3)
DTD172	Schlagschrauben bei Vollast 13,5 (1,5)	97 (3)	108 (3)
DTL061	Schlagschrauben bei Vollast 17,5 (1,5)	91 (3)	102 (3)
DTM51	Sägen Holz 4,5 (2,5), Schleifen 3,0 (2,5)	81 (3)	92 (3)
DTM52	Sägen Holz ≤ 2,5 (1,5), Schleifen ≤ 2,5 (1,5)	69 - 76 (3)	
DTP141	Schlagschrauben bei Vollast 10,5 (1,5)	85 (3)	96 (3)
DTR180	≤ 2,5 (1,5)	78 (3)	85 (3)
DTS141	Schlagschrauben bei Vollast 7,0 (1,5)	77 (3)	
DTW1001	Schlagschrauben bei Vollast 15,5 (2,4)	98 (3)	109 (3)
DTW1002	Schlagschrauben bei Vollast 18,0 (2,0)	97 (3)	108 (3)
DTW180	Schlagschrauben bei Vollast 9,0 (1,5)	89 (3)	100 (3)
DTW181	Schlagschrauben bei Vollast 10,5 (1,5)	95 (3)	106 (3)
DTW300	Schlagschrauben bei Vollast 12,5 (1,5)	97 (3)	108 (3)
DTW302	Schlagschrauben bei Vollast 15,4 (1,5)	94 (3)	105 (3)
DTW700	Schlagschrauben bei Vollast 19,0 (1,5)	94 (3)	105 (3)
DTW701	Schlagschrauben bei Vollast 19,0 (2,0)	94 (3)	105 (3)
DUB184	≤ 2,5 (1,5)	86,6 (1,3)	93,3 (2,7)
DUB185	≤ 2,5 (1,5)	83 (2,7)	94 (3)
DUB186	≤ 2,5 (1,5)	82,5 (3)	92,4 (1,6)
DUB362	≤ 2,5 (1,5)	79,1 (1,4)	93,5 (2,3)
DUB363	≤ 2,5 (1,5)	84,8 (2,3)	94,9 (1,3)
DUC122	4,3 (1,5)	84,6 (2)	92,7 (2)
DUC254	2,5 (1,5)	93 (2)	101 (2,5)
DUC256	3,2 (1,5)	89 (3)	103 (3)
DUC307	5,4 (1,5)	86 (2,5)	97 (3)
DUC353	5,3 (1,5)	87 (3)	100,4 (2)
DUH502	≤ 2,5 (1,5), vorderer Griff 2,5 (1,5), hinterer Griff 2,5 (1,5)	84 (2,5)	97 (3)
DUH523	≤ 2,5 (1,5), vorderer Griff 0,6 (1,5), hinterer Griff 0,5 (1,5)	77 (1,5)	84,3 (2,5)
DUH601	≤ 2,5 (1,5)	80 (3)	91 (3)
DUH751	≤ 2,5 (1,5)	84 (3)	97 (3)
DUM604	≤ 2,5 (1,5)	76 (3)	82 (1,5)
DUN461W	vorderer Griff ≤ 2,5 (1,5), hinterer Griff ≤ 2,5 (1,5)	74 (1,5)	
DUN500W	vorderer Griff 4,7 (1,5), hinterer Griff 2,5 (1,5)	81,5 (3)	92,5 (3)
DUN600L	vorderer Griff 3,8 (1,5), hinterer Griff 2,7 (1,5)	82,5 (3)	93,5 (3)
DUP361	≤ 2,5 (1,5)	70 (3)	92,3 (3,2)
DUP362	≤ 2,5 (1,5)	70 (3,2)	92,3 (1,4)
DUR181	≤ 2,5 (1,5)	82 (3)	88,5 (2,5)
DUR189	≤ 2,5 (1,5)	77 (2,5)	
DUR190L	≤ 2,5 (1,5)</		

Modell	Vibration(K) m/s²	L _w (K) dB(A)	L _p (K) dB(A)
FN001G	≤ 2,5 (1,5)	81 (3)	92 (3)
FS2300	≤ 2,5 (1,5)	83 (3)	94 (3)
FS2500	≤ 2,5 (1,5)	83 (3)	
FS2700	≤ 2,5 (1,5)	83 (3)	94 (3)
FS4000	≤ 2,5 (1,5)	82 (3)	93 (3)
FS4300	≤ 2,5 (1,5)	82 (3)	93 (3)
FS6300	≤ 2,5 (1,5)	82 (3)	93 (3)
GA005G	6,5 (1,5)	81 (3)	92 (3)
GA008G	6,5 (1,5)	81 (3)	92 (3)
GA013G	6,5 (1,5)	82 (3)	93 (3)
GA016G	6,5 (1,5)	82 (3)	93 (3)
GA023G	6,5 (1,5)	81 (3)	92 (3)
GA035G	9,0 (1,5)	82 (3)	93 (3)
GA036G	4,0 (1,5)	82 (3)	93 (3)
GA038G	7,5 (1,5)	87 (3)	98 (3)
GA041G	5,2 (1,5)	80 (3)	
GA044G	5,0 (1,5), Schleifen ≤ 2,5 (1,5)	81 (3)	92 (3)
GA047G	5,0 (1,5 / 1,9), Schleifen ≤ 2,5 (1,5 / 1,9)	81 (3)	92 (3)
GA4530R	7,5 (1,5)	85 (3)	96 (3)
GA5030R	Schleifen 8,5 (1,5)	85 (2,5)	96 (3)
GA5040C		97 (3)	86 (3)
GA5040R	Schleifen 6,0 (1,5)	86 (3)	97 (3)
GA5041C	6,0 (1,5), Schleifen 2,5 (1,5)	84 (3)	95 (3)
GA5050R	8,5 (1,5), Schleifen 2,5 (1,5)	91 (3)	102 (3)
GA5080R		84 (3)	95 (3)
GA6040C	6,0 (1,5)	87 (3)	98 (3)
GA7050R	6,5 (1,5)	94 (3)	105 (3)
GA9020R	6,0 (1,5)	90 (3)	101 (3)
GA9030R	5,5 (1,5)	90 (3)	101 (3)
GA9040R	6,0 (1,5)	90 (3)	101 (3)
GA9050R	5,5 (1,5)	94 (3)	105 (3)
GA9061R	6,5 (1,5)	91 (3)	102 (3)
GB801	2,5 (1,5)	77 (3)	
GD0600	2,5 (1,5)	74 (3)	
GD0603	2,5 (1,5)	76 (3)	
GD0800C	2,5 (1,5)	78 (3)	
GD0801C	3,5 (1,5)	80 (3)	
GD0810C	2,5 (1,5)	79 (3)	
GD0811C	2,5 (1,5)	78 (3)	
GF600	3,5 (1,5)	93 (3)	106 (3)
GN420C	3,5 (1,5)	89 (3)	102 (3)
GN900	≤ 2,5 (1,5)	89 (3)	102 (3)
HK0500	Meißeln mit Seitengriff 9,5 (1,5)	83 (3)	94 (3)
HK1820	Meißeln mit Seitengriff 10,0 (1,5)	83 (3)	94 (3)
HM001G	Meißeln mit Seitengriff 6,0 (1,5)	83 (3)	97 (3)
HM002G	Meißeln mit Seitengriff 8,0 (1,5)	92 (3)	103 (3)
HM0871C	Meißeln mit D-Seitengriff 8,0 (1,5)	86 (3)	97 (3)
HM1111C	Meißeln mit D-Seitengriff 7,5 (1,5)	88 (3)	99 (3)
HM1213C	Meißeln mit D-Seitengriff 8,0 (1,5)	75 (3)	95 (2,5)
HM1214C	Meißeln mit D-Seitengriff 8,0 (1,5)	78 (2,5)	98 (2,5)
HM1317C	8,5 (1,5)	81 (2,5)	101 (3)
HM1317CB	8,5 (1,5), Meißeln mit D-Seitengriff 7,0 (1,5)	81 (3)	101 (3,07)
HM1512	Meißeln mit Seitengriff 6,5 (1,5)	84 (3,07)	104 (1,8)
HM1812	Meißeln mit Seitengriff 6,5 (1,5)	96 (1,8)	108 (2,5)
HP001G	≤ 2,5 (1,5), Hammerbohren in Beton 6,0 (1,5)	85 (3)	96 (3)
HP002G	≤ 2,5 (1,5), Hammerbohren in Beton 9,0 (1,5)	87 (3)	98 (3)
HP1631	≤ 2,5 (1,5), Hammerbohren in Beton 17 (1,5)	97 (3)	108 (3)
HP2051	≤ 2,5 (1,5), Hammerbohren in Beton 13 (1,5)	97 (3)	108 (3)
HP2051F	≤ 2,5 (3,0), Hammerbohren in Beton 13 (3,0)	97 (3)	108 (3)
HP2071	≤ 2,5 (3,0), Hammerbohren in Beton 16 (3,0)	99 (3)	110 (3)
HP2071F	≤ 2,5 (1,5), Hammerbohren in Beton 16 (1,5)	97 (3)	108 (3)
HP333D	≤ 2,5 (1,5), Hammerbohren in Beton 13,0 (1,5)	82 (3)	93 (3)
HR003G	2,5 (1,5), Hammerbohren in Beton 7,0 (1,5), Meißeln mit Seitengriff 6,5 (1,5)	92 (3)	103 (3)
HR004G	2,5 (1,5), Hammerbohren in Beton 7,5 (1,5), Meißeln mit Seitengriff 6,5 (1,5)	93 (3)	104 (3)
HR005G	Hammerbohren in Beton 5,0 (1,5), Meißeln mit Seitengriff 4,0 (1,5)	91 (3)	102 (3)
HR006G	Hammerbohren in Beton 8,5 (1,5), Meißeln mit Seitengriff 7,0 (1,5)	99 (3)	110 (3)
HR007G	2,5 (1,5), Hammerbohren in Beton 7,5 (1,5), Meißeln mit Seitengriff 8,6 (1,5)	94 (3)	105 (3)
HR008G	5,1 (1,5), Hammerbohren in Beton 9,1 (1,5), Meißeln mit Seitengriff 8,0 (1,5)	94 (3)	105 (3)
HR009G	≤ 2,5 (1,5), Hammerbohren in Beton 9,1 (1,5), Meißeln mit Seitengriff 7,1 (1,5)	94 (3)	105 (3)
HR140D	2,5 (1,5), Hammerbohren in Beton 6,5 (1,5)	84 (3)	95 (3)
HR1841F	3,0 (1,5), Hammerbohren in Beton 7,5 (1,5)	87 (3)	98 (3)
HR2470	4,5 (1,5), Hammerbohren in Beton 15,5 (1,5), Meißeln mit Seitengriff 12,5 (1,5)	90 (3)	101 (3)
HR2601	≤ 2,5 (1,5), Hammerbohren in Beton 12,0 (1,5)	91 (3)	101 (3)
HR2631FT	≤ 2,5 (1,5), Hammerbohren in Beton 11,5 (1,5), Meißeln mit Seitengriff 9,0 (1,5)	90 (3)	101 (3)
HR2653T	≤ 2,5 (1,5), Hammerbohren in Beton 11,5 (1,5), Meißeln mit Seitengriff 9,0 (1,5)	92 (3)	103 (3)
HR2811FT	≤ 2,5 (1,5), Hammerbohren in Beton 15,0 (1,5), Meißeln mit Seitengriff 11,5 (1,5)	90 (3)	101 (3)
HR3011FC	≤ 2,5 (1,5), Hammerbohren in Beton 9,5 (1,5), Meißeln mit Seitengriff 6,0 (1,5)	90 (3)	101 (3)
HR3012FC	6,0 (1,5), Hammerbohren in Beton 9,5 (1,5), Meißeln mit Seitengriff 5,5 (1,5)	90 (3)	104 (3)

Modell	Vibration(K) m/s²	L _w (K) dB(A)	L _p (K) dB(A)
HR3210FCT	≤ 2,5 (1,5), Hammerbohren in Beton 10,0 (1,5), Meißeln mit Seitengriff 8,0 (1,5)	88 (3)	99 (3)
HR3541FC	Hammerbohren in Beton 11,0 (1,5), Meißeln mit Seitengriff 9,0 (1,5)	91 (3)	102 (3)
HR4013C	Hammerbohren in Beton 5,0 (1,5), Meißeln mit D-Seitengriff 4,5 (1,5)	92 (3)	103 (3)
HR4510C	Hammerbohren in Beton 9,5 (1,5), Meißeln mit Seitengriff 8,5 (1,5), Meißeln mit D-Seitengriff 8,5 (1,5)	93 (3)	104 (3)
HR4511C	Hammerbohren in Beton 7,5 (1,5), Meißeln mit Seitengriff 7,0 (1,5), Meißeln mit D-Seitengriff 7,5 (1,5)	94 (3)	105 (3)
HR5212C	Hammerbohren in Beton 9,0 (1,5), Meißeln mit Seitengriff 8,0 (1,5), Meißeln mit D-Seitengriff 7,0 (1,5)	98 (3)	109 (3)
HS004G	≤ 2,5 (1,5)	93 (3)	104 (3)
HS009G	≤ 2,5 (1,5)	94 (3)	105 (3)
HS011G	≤ 2,5 (1,5)	93 (3)	104 (3)
HS0600	≤ 2,5 (1,5)	94 (3)	105 (3)
HS301D	≤ 2,5 (1,5)	86 (3)	
HS6101	≤ 2,5 (1,5)	89 (3)	100 (3)
HS6601	≤ 2,5 (1,5)	87 (3)	98 (3)
HS7101	≤ 2,5 (1,5)	90 (3)	101 (3)
HS7601	≤ 2,5 (1,5)	85 (3)	96 (3)
HS7611	≤ 2,5 (1,5)	95 (3)	106 (3)
HW1200	4,11 (1,5)	72 (3)	
HW1300	4,86 (1,5)	76 (3,8)	
HW131	3,1 (1,5)	82 (2,4)	90 (3)
JN1601	7,0 (1,5)	83 (3)	94 (3)
JN3201	10,0 (1,5)	81 (3)	92 (3)
JR001G	18,0 (1,5)	85 (3)	96 (3)
JR002G	8,5 (1,5), Sägen Holz 8,5 (1,5)	87 (3)	98 (3)
JR1000FT		78 (3)	
JR103D	8 (1,5)	78 (3)	80 (3)
JR3051T	19,5 (2,5)	88 (3)	99 (3)
JR3061T	16,5 (1,5)	88 (3)	99 (3)
JR3070CT	Sägen Holz 9,5 (1,5)	88 (3)	99 (3)
JS1000	9,5 (1,5)	77 (3)	88 (3)
JS1601	9,5 (1,5)	77 (3)	88 (3)
JS1602	7,0 (1,5)	79 (3)	
JS3201	17,0 (1,5)	81 (3)	92 (3)
JV0600	Sägen Holz 10,5 (1,5), Sägen Metall 5,5 (1,5)	85 (3)	96 (3)
JV102D	11,5 (1,5)	85 (3)	96 (3)
JV103D	8,5 (1,5)	85 (3)	96 (3)
KP001G	4,3 (1,5)	98 (3)	87 (3)
KP0800	≤ 2,5 (1,5)	89 (3)	100 (3)
KP0810	3 (1,5)	86 (3)	97 (3)
KP0810C	3,5 (1,5)	85 (3)	96 (3)
LB1200F		81 (3)	94 (3)
LC1230	4,5 (1,5)	98 (3)	108 (3)
LF1000	≤ 2,5 (1,5)	91 (3)	108 (3)
LH1040F	≤ 2,5 (1,5)	93 (3)	107 (3)
LH1201FL	≤ 2,5 (1,5)	93 (3)	106 (3)
LM001C	≤ 2,5 (1,5)	81,3 (1)	91,8 (3)
LM001J	≤ 2,5 (1,5)	84,9 (3)	92,5 (3)
LM002J	≤ 2,5 (1,5)	82,1 (3)	91,6 (3)
LS002G		89 (3)	100 (3)
LS003G		91 (3)	100 (3)
LS004G		91 (3)	100 (3)
LS0714	≤ 2,5 (1,5)	92 (3)	101 (3)
LS0815FL	≤ 2,5 (1,5)	87 (3)	110 (3)
LS1018L	≤ 2,5 (1,5)	97 (3)	103 (3)
LS1019L	≤ 2,5 (1,5)	91 (3)	101 (3)
LS1219L	≤ 2,5 (1,5)	91 (3)	100 (3)
LW1400	2,5 (1,5)	102 (3)	110 (3)
MLS100N	≤ 2,5 (1,5)	92 (3)	105 (3)
MLT100N	≤ 2,5 (1,5)	92 (3)	105 (3)
MP001G	3,8 (1,5)	71 (3)	
N5900B	≤ 2,5 (1,5)	89 (3)	100 (3)
PB002G	≤ 2,5 (1,5)	78 (3)	
PC5001C	12,5 (1,5)	89 (3)	100 (3)
PC5010C	5,5 (2,5)	85 (3)	96 (3)
PJ7000	≤ 2,5 (1,5)	86 (3)	97 (3)
PC6000C	Polieren 6,5 (1,5)	81 (3)	92 (3)
PT001G	≤ 2,5 (1,5)	79 (3)	
PT354D	≤ 2,5 (1,5)	76 (3)	
PV001G	Polieren ≤ 2,5 (1,5)	80 (3)	
PV301D	≤ 2,5 (1,5), Schleifen ≤ 2,5 (1,5), Polieren ≤ 2,5 (1,5)	73 (3)	
RP0900	4 (1,5)	89 (3)	100 (3)
RP1111C	4,4 (1,5)	93 (3)	104 (3)
RP1802	5,1 (1,5)	85 (3)	96 (3)
RP2302FCX	4,2 (1,5)	88 (3)	99 (3)
RS001G	≤ 2,5 (1,5)	92 (3)	103 (3)
RS002G	≤ 2,5 (1,5)	96 (3)	107 (3)
RT001G	≤ 2,5 (1,5)	81 (3)	92 (3)
RT0702C	≤ 2,5 (1,5)	82 (3)	93 (3)
SA7000C	3,0 (1,5)	88 (3)	99 (3)
SC103D	≤ 2,5 (1,5)		
SD100D	3 (1,5), Sägen Holz 5,5 (1,5)	77 (3)	
SG1251	4 (1,5)	102 (3)	113 (3)
SG150	vorderer Griff 2,8 (1,5), hinterer Griff 3,7 (1,5)	91 (3)	106 (3)
SG181	vorderer Griff 5,8 (1,5), hinterer Griff 5,8 (1,5)	101 (3)	112 (3)
SP001G	≤ 2,5 (1,5)	89 (3)	100 (3)
SP6000	≤ 2,5 (1,5)	103 (3)	92 (3)
ST113D	≤ 2,5 (1,5)	75 (3)	
TD001G	Schlagschrauben bei Vollast 10,0 (1,5)	96 (3)	107 (3)
TD0101F	Schlagschrauben bei Vollast 7,5 (1,5)	90 (3)	101 (3)
TD022D	7,0 (1,5)	85 (3)	96 (3)
TD110D	8 (1,5)	94 (3)	105 (3)
TL064D	Schlagschrauben bei Vollast 15 (1,5)	91 (3)	102 (3)

Modell	Vibration(K) m/s²	L _w (K) dB(A)	L _p (K) dB(A)
TM3010C	Sägen Holz 6,5 (1,5), Schleifen 2,5 (1,5)	78 (3)	
TM30D	1,5 - 10,5 (1,5), Sägen Holz 5,5 (1,5), Schleifen 2,5 (1,5)	81 (3)	
TW001G	Schlagschrauben bei Vollast 18,5 (1,5)	100 (3)	111 (3)
TW004G	Schlagschrauben bei Vollast 16,5 (1,5)	99 (3)	110 (3)
TW0200	8,5 (1,5), Schlagschrauben bei Vollast 8,5 (1,5)	93 (3)	104 (3)
TW0350	11,5 (1,5), Schlagschrauben bei Vollast 11,5 (1,5)	93 (3)	104 (3)
TW1000	17,5 (2,0)	103 (3)	114 (3)
TW141D	Schlagschrauben bei Vollast 7,5 (1,5)	93 (3)	104 (3)
TW161D	8,0 (1,5)	93 (3)	104 (3)
UB001C	≤ 2,5 (1,5)	83,4 (3)	91,4 (2,5)
UB001G	≤ 2,5 (1,5)	83,7 (3)	91,4 (3,1)
UB002C	≤ 2,5 (1,5)	80,9 (3)	95,5 (2,0)
UB101D	≤ 2,5 (1,5)	76,4 (3)	86,3 (0,7)
UB1103	2,5 (1,5)	83 (2,5)	94 (3)
UC011G		91 (3)	102 (3)
UC012G		91 (3)	102 (3)
UC015G		102 (3)	91 (3)
UC016G		91 (3)	102 (3)
UC3041A	5,2 (1,5)	90,8 (0,7)	101,8 (2,5)
UC3541A	4,7 (1,5)	90,3 (2,5)	101,3 (2,5)
UC3551A	5,2 (1,5)	90,8 (2,5)	101,8 (2,5)
UC4041A	4,7 (1,5)	90,3 (2,5)	101,3 (2,5)
UC4051A	5,2 (1,5)	90,8 (2,5)	101,8 (2,5)
UC4551A	vorderer Griff 4,7 (1,5), hinterer Griff 5,6 (1,5)	90,8 (2,5)	101,8 (2,5)
UD2500		84,4 (3)	93,49 (3)
UH004G	vorderer Griff 2,9 (1,5), hinterer Griff 2,5 (1,5)	85 (0,3 - 2,2)	96 (0,3 - 2,2)
UH005G	vorderer Griff 3,1 (1,5), hinterer Griff 2,7 (1,5)	86 (0,3 - 2,2)	97 (3)
UH006G	3 (1,5)	81 (3)	92 (3)
UH007G	vorderer Griff 3,4 (1,5), hinterer Griff 3,1 (1,5)	81 (3)	92 (3)
UH014G	vorderer Griff 3,2 (1,5), hinterer Griff 2,5 (1,5)	81 (3)	92 (3)
UH4261		82 (2,50)	93 (2,1)
UH4570	6,7 (1,5)	89,9 (2,1)	97,9 (1,5)
UH4861	6,7 (1,5)	82 (2,1)	93 (2,1)
UH5261	6,7 (1,5)	82 (2,1)	93 (2,1)
UH5570	6,7 (1,5)	89,9 (1,5)	97,9 (1,5)
UH5580		86,5 (1,5)	94,5 (0,7)
UH6570	6,7 (1,5)	89,9 (1,5)	97,9 (1,5)
UH6580	4,4 (1,5)	86,5 (0,7)	94,5 (0,7)
UH7580	4,4 (1,5)	86,5 (0,7)	94,5 (0,7)
UM8000	≤ 2,5 (0,5)	75 (0,74)	82 (0,74)
UN460WD	vorderer Griff ≤ 2,5 (1,5), hinterer Griff ≤ 2,5 (1,5)	74 (0,74)	
UR002G	2,5 (1,5)	72,2 - 74,4 (0,7 - 1,9)	85,3 - 89,7 (0,7 - 1,9)
UR003G	vorderer Griff ≤ 2,5 (1,5), hinterer Griff ≤ 2,5 (1,5)	72,2 - 74,4 (0,7 - 1,9)	85,3 - 89,7 (0,3 - 2,2)
UR006G	0,5 (1,5)	77 - 82,9 (3)	88,4 - 95,4 (3)
UR007G	1,5 (1,5)	77 - 82,9 (3)	88,4 - 99,2 (3)
UR012G	vorderer Griff ≤ 2,5 (1,5), hinterer Griff ≤ 2,5 (1,5)	79,9 - 84,3 (3)	96,2 - 97,7 (3)
UR100D	≤ 2,5 (1,5)	74 (3)	
UR101C	≤ 2,5 (1,5)	80 (2,0)	91,8 (1,0)
UR201C	≤ 2,5 (1,5)	78 (1,0)	91,8 (1,1)
UR2300		75 (2,5)	
UR3000	2,73 (1,5)	75,1 (2,5)	96 (3)
UR3500	2,73 (1,5)	75,1 (3)	96 (3)
UT1200	1,05 (1,5)	86 (3)	97 (3)
UT1400	0,5 (1,5)	86 (3)	97 (3)
UT1401	0,5 (1,5)	86 (3)	97 (3)
UT1600	1,03 (1,5)	87 (3)	98 (3)
UV3200	4,5 (1,5)	77,9 (3)	97,2 (2,5)
UV3600	4,6 (1,5)	81,24 (2,5)	99,53 (2,50)
VCO03G	≤ 2,5 (1,5)	70 (3)	
VCO05G	≤ 2,5 (1,5)	70 (2,5)	
VCO08G	≤ 2,5 (1,5)	72 (2,5)	
VCO09G	≤ 2,5 (1,5)	72 (2,	

BERATUNG

Support mit Antworten. Sie können sich darauf verlassen, dass unser technischer Support Ihnen mit Werkzeug-Expertise und Know-how gerne weiterhilft und für Ihre Fragen zur Verfügung steht.



Technischer Support
Akku- und Elektrowerkzeuge, Gartengeräte
02102/1004-256
Technik@makita.de

ANWENDUNGSTECHNIK VOR ORT



Mobile Kompetenz: Die Makita-Anwendungsberater.

In jedem Bundesland sind unsere Makita-Fachleute unterwegs. Sie kennen jede Herausforderung in der Praxis und helfen mit fundiertem Wissen.



 **Makita Werkzeug GmbH**
Makita-Platz 1
40885 Ratingen

 **Makita Service-Center Hamburg**
Jenfelder Straße 51
22045 Hamburg
+49 (0) 40/238 3265 00
msc-hamburg@makita.de

 **Makita Service-Center Berlin**
Gebäude 44 im Sirius Business Park Gartenfeld
Gartenfelder Str. 29-37
13599 Berlin
+49 (0) 30/339 7565 0
msc-berlin@makita.de

 **Makita Service-Center Lehrte bei Hannover**
Everner Str. 30
31275 Lehrte
+49 (0) 5132/504 2153
msc-lehrte@makita.de

 **Makita Service-Center Groß-Gerau bei Frankfurt a.M.**
Hans-Böckler-Str. 22
64521 Groß-Gerau
+49 (0) 6152/978 8500
msc-gross-gerau@makita.de

 **Makita Service-Center München**
Martin-Kollar-Str. 4
81829 München
+49 (0) 89/904 238 500
msc-muenchen@makita.de

**ERÖFFNUNG IM
FRÜHJAHR 2023**

MAKITA SERVICE-CENTER

Expertise vor Ort. Die Makita Service-Center vereinen großzügige Showrooms mit Schulungsmöglichkeiten zentral gelegen in **Berlin, Groß-Gerau bei Frankfurt a.M., Hamburg, Lehrte bei Hannover** und ab Frühjahr 2023 in **München**.

In den weitläufigen **Ausstellungsräumen** finden interessierte KundInnen das komplette Makita Produktportfolio inklusive eines umfangreichen Zubehör-Sortiments. Ergänzt wird jedes Makita Service-Center durch großzügige **Seminarbereiche für Schulungen**. Teilnehmer können sowohl im Seminarraum ihre theoretischen Kenntnisse vertiefen als auch im angeschlossenen Testbereich sowie Außenbereich selbst zur Maschine greifen und diese ausgiebig testen.

Zusätzlich verfügen alle Makita Service-Center über eine **eigene Reparaturwerkstatt**. Wie in unserer zentralen Werkstatt in Ratingen, bietet Makita Ihnen hier schnelle und kompetente Hilfe im Reparaturfall direkt vor Ort.

Sie haben KundInnen aus den Bereichen Dachdeckerei, Hoch- und Tiefbau, Tischlerei, Garten- und Landschaftsbau, Kommunen, Facility Management, Industrie, Elektrotechnik, Sanitär oder anderen Gewerken? Dann sind Sie im Makita Service-Center richtig!

Wir bieten Ihnen **individuell geplante Schulungen** für Sie und Ihre KundInnen. Egal, ob zu bereits verwendeten Produkten oder zu Neuanschaffungen, egal ob mehrere Stunden oder Tagesschulungen - wir planen die Schulung inhaltlich und zeitlich bestmöglich auf Sie und Ihre KundInnen abgestimmt.

Sprechen Sie uns an und **vereinbaren Sie einen Termin** mit Ihrem Außendienst oder unseren Teams vor Ort!

Makita Deutschland Zentrale Ratingen



Makita Service-Center Hamburg



Makita Service-Center Berlin



Makita Service-Center Lehrte bei Hannover



Makita Service-Center Groß-Gerau bei Frankfurt a.M.



Makita Service-Center München



Neugierig? Schauen Sie sich das Vorstellungsvideo unserer Makita Service-Center an, um einen besseren Überblick über unsere gebotenen Leistungen und das umfangreiche Produktangebot zu erhalten!

Für weitere Informationen **scannen Sie einfach den QR-Code** oder besuchen uns auf **www.makita.de**.



Individuelle
Schulungen

Reparatur-Service

Kohlebürsten

Maschine	Kohlebürste
1100	CB 100
1805/06B	CB 153
1902	CB 51
1911B	CB 106
1923B	CB 51
1923H	CB 132
2012NB	CB 153
2106/W	CB 100
2107F	CB 303
2414EN/NB	CB 203
2704/N	CB 153
3612/C	CB 203
3620	CB 106
3704	CB 411
3706	CB 64
3708(F)	CB 411
3901	CB 411
4100KB	CB 303
4101RH	CB 303
4105KB	CB 100
4112HS	CB 204
4131	CB 303
4157KB	CB 153
4304/T	CB 419
4305/T	CB 419
4322/23/24/27/29	CB 64
4331D/33D	CB 430
4334D	CB 441
4340(F)CT	CB 419
4341(F)CT	CB 419
4350(F)CT	CB 419
4351(F)CT	CB 419
443	W49624*
444M	W49625*
446L/447L	W49625*
447M	W49625*
5017RKB	CB 303
5103R	CB 203
5143R	CB 203
5603R	CB 303
5604R	CB 303
5703R	CB 303
5705R	CB 303
5903R	CB 203
6013B/BO/BR	CB 51
6207D	CB 430
6213D	CB 430
6214D	CB 424
6216D	CB 430
6217D	CB 430
6300-4	CB 51
6310	CB 419
6313D	CB 430
6314D	CB 424
6316D	CB 430
6317D	CB 430
6319D	CB 430
6333D	CB 430
6336D	CB 430
6337D	CB 430
6339D	CB 430
6343D	CB 430
6343D	CB 430
6347D	CB 430
6349D	CB 430
6402	CB 415
6408	CB 419
6410	CB 64
6413	CB 64
6501	CB 70
6503D	CB 424
6510LV	CB 64
6807	CB 419
6820V	CB 415
6821	CB 419
6822	CB 415
6823/24/25	CB 419
6826/27	CB 419
6830/32	CB 411
6833/34/36	CB 411
6842/43/44	CB 411
6904V/VH	CB 415
6905B	CB 65
6905H	CB 415
6906	CB 100
6908D	CB 424
6914D	CB 424
6916FD	CB 434
6918FD	CB 431
6932FD	CB 434
6934FD	CB 434
6935FD	CB 434
6950/51/52/53	CB 411
6960DWA	CB 424
6980FD	CB 434
6990/92D	CB 434
8413D/14D	CB 430
8433D/34D	CB 430
8443D/44D	CB 430
9015/16B	CB 303
9027/29S	CB 204
9031/9032	CB 411
9036	CB 70
9046	CB 419
9047/57S	CB 204
9049/59S	CB 204
906	CB 64
9067/69S	CB 204
9077/79S	CB 204

Maschine	Kohlebürste
9218SB	CB 100
9227CB	CB 303
9237CB	CB 303
9401/9402	CB 153
9403/9404	CB 303
9524/25NB	CB 411
9527/28NB	CB 411
9554/55NB	CB 325
9557/58NB/NBG	CB 325
9558NBR/HNR/PB	CB 325
9561/62	CB 318
9561CR/CVR	CB 318
9562C	CB 318
9562CR/CV/CVR	CB 318
9564/65	CB 318
9565H	CB 325
9565C/CR/CVR	CB 318
9565CV/PC/V	CB 318
9565CVL	CB 318
9566CV	CB 318
9741	CB 100
9903	CB 303
9910/11	CB 411
9920	CB 303
9924DB	CB 100
BCC550/DCS550	CB 430
BDA340/341	CB 448
DDA350/351	CB 448
BDF430F	CB 434
BDF440	CB 448
BDF/DDF441	CB 448
BDF442	CB 448
BDF444	CB 448
BDF/DDF446	CB 448
BDF/DDF448	CB 448
BDF450	CB 448
BDF/DDF451	CB 448
BDF452	CB 448
BDF/DDF454	CB 448
BDF/DDF456	CB 448
BDF/DDF458	CB 448
BDF460	CB 430
BFR440	CB 448
BFR450	CB 448
BFR/DFR550	CB 448
BFR750/DFR750	CB 448
BFS450/DFS450	CB 448
BFS/DFS451	CB 448
BGA/DGA452	CB 430
BGD800	CB 430
BHP440	CB 448
BHP/DHP441	CB 448
BHP442	CB 448
BHP/DHP444	CB 448
BHP/DHP446	CB 448
BHP/DHP448	CB 448
BHP450	CB 448
BHP/DHP451	CB 448
BHP452	CB 448
BHP/DHP454	CB 448
BHP/DHP456	CB 448
BHP/DHP458	CB 448
BHP460	CB 430
DHR263/264	CB 442
DHS710	CB 442
BHR/DHR162	CB 430
BHR200	CB 430
BHR/DHR202	CB 441
BHR261/T	CB 442
BHR262/T	CB 442
BHS/DHS630	CB 441
BJN/DJN161	CB 430
BJR/DJR181	CB 441
BJR240	CB 441
BJS101/DJS101	CB 430
BJS161/DJS161	CB 430
BJV/DJV140/180	CB 430
BKP/DKP180	CB 441
BLS713	CB 441
BLS820	CB 441
BO3700/3711	CB 64
BO4553/54/61	CB 64
BO4555/56	CB 64
BO4558	CB 419
BO4563	CB 64
BO4565/66	CB 64
BO4900/4901/V	CB 419
BO5010	CB 64
BO5021/5041	CB 64
BO6030	CB 419
BO6040	CB 318
BO6050	CB 325
BPB180	CB 430
BPJ180	CB 430
DSS500/501	CB 430
BSR730	CB 441
BSS/DSS610	CB 441
BTD123F	CB 434
BTD130F	CB 448
BTD/DTD134	CB 448
BTD/DTD146	CB 448
BTP130/140	CB 448
BTS130	CB 448
BTW150	CB 434
BTW/DTW250/251	CB 448
BTW/DTW450	CB 441
BUB360	CB 430
BUC122	CB 430
BUC250	CB 442

Maschine	Kohlebürste
BUH550/650	CB 442
CA5000	CB 303
DA3000/R	CB 65
DA3010/3011F	CB 419
DA4000LR	CB 303
DA4031	CB 303
DA6300/01	CB 100
DBM080	EE7132A22S*
DBM130/131	EE7332022S*
DBM230	EE807000191**
DBN500/600	CB 448
DDF482	CB 448
DHP482	CB-448
DJR186	CB 441
DL5713N	CB-441
DP2010/2011	CB 419
DP3003/4001/4003	CB 419
DP4011	CB 419
DP4700	CB 64
DS4010/11/M	CB 411
DTD152	CB 448
DTM41/51	632B88-0* LINKS
DTM41/51	632B89-8* RECHTS
DUB361	CB 430
DUC252	CB 442
DUH551/651	CB 442
DVC150L	CB-353
EG321A	36A2030008*
EG601A	36A2030008*
FS2300/2500/2700	CB 419
FS4000	CB 419
FS4300	CB 419
FS6300	CB 419
GA4530	CB 459
GA5021	CB 303
GA5030/R	CB 459
GA5034	CB 459
GA5040/R/GA5041	CB 325
GA5040C/GA5041C	CB 318
GA6021	CB 303
GA6040	CB 325
GA70/9010C	CB 204
GA70/9050R	CB 204
GA7012/9012/C	CB 204
GA70/9020S/R	CB 204
GA70/9030S/R	CB 204
GA70/9040S/R	CB 204
GA70/9050R	CB 204
GA9061R	CB 218
GD0600/0602	CB 325
GD0603	CB 64
GD800C/810C	CB 318
GD0801C/0811C	CB 318
GS5000/6000	CB 203
GV7000C	CB 303
HK0500	CB 113
HK1810	CB 105
HK1820	CB 350
HM0810/B/T	CB 105
HM0830T	CB 327
HM0860C	CB 327
HM0871C	CB 350
HM1100C	CB 327
HM1111C	CB 171
HM1130C	CB 327
HM1140C	CB 327
HM1200/B/K	CB 155
HM1202C	CB 155
HM1213C	CB 171
HM1214C	CB 171
HM1242C	CB 155
HM1303/B	CB 204
HM1304	CB 204
HM1317C/B	CB 171
HM1400	CB 155
HM1800/01/10	CB 204
HM1812	CB 218
HP1621/41/F	CB 419
HP1631	CB 85
HP2033	CB 419
HP2051/F	CB 419
HP2071/F	CB 419
HR1841F	CB 459
HR2020	CB 419
HR2230	CB 325
HR2300	CB 325
HR2400	CB 417
HR2410	CB 419
HR2430	CB 419
HR2432	CB 419
HR2440/50/F/FT	CB 419
HR2460/70/F/FT	CB 325
HR2601	CB 325
HR2610/11/FT	CB 325
HR2631FT	CB 325
HR2653T	CB 325
HR2800/10/11F/FT	CB 325
HR3000C	CB 327
HR3210C/FCT	CB 350
HR3520/B	CB 105
HR3541FC	CB 350
HR3550C	CB 327
HR3850/B/K	CB 155
HR4000C	CB 327
HR4010C	CB 350
HR4011C	CB 350
HR4013C	CB 350
HR4040C	CB 327
HR4500C	CB 155

Maschine	Kohlebürste
HR4510C/11C	CB 171
HR5000/K	CB 155
HR5001C	CB 155
HR5210/11C	CB 171
HR5212C	CB 175
HS0600	CB-153
HS6101	CB 153
HS6601	CB 303
HS7101	CB 153
HS7611	CB 303
HW1200	CB 203
HW1300	CB 203
JN1601	CB 411
JN3200	CB 100
JN3201	CB 303
JR140D	CB 441
JR180D	CB 441
JR1000FT	CB 419
JR3000V/VT	CB 55
JR3020	CB 253
JR3030T	CB 303
JR3050T/51T	CB 303
JR3060T	CB 303
JR3070T	CB 303
JS1000	CB 459
JS1600	CB 65
JS1601/02	CB 459
JS1660/70	CB 65
JS3200	CB 100
JS3201	CB 303
JV0600	CB 64
KC100	CB 203
KP0800	CB 411
KP0810/C	CB 132
KP301	H311236*
KP312S	CB 203
LC1230	CB 203
LF1000	CB 153
LH1040F	CB 153
LH1200FL	JM23300083*
LH1201FL	JM23000123*
LS0714F	CB 303
LS0810	CB 100
LS0815FL/N	JM23500117
LS1013	CB 153
LS1016LB	CB 153
LS1018L	JM23100183*
LS1019L	CB 153
LS1040	CB 153
LS1214F	CB 153
LS1216LB	CB 153
LS1219L	CB 153
LW1400	CB 203
MLS100/N	JM23000123*
MLT100X/N	JM23000123*
N1923B	CB 51
PC1100	CB 100
PC5001C	CB 253
PC5010C	CB 318
PJ7000	CB 459
PO5000C	CB 318
PV7000C	CB 303
PW5000C	CB 318
PW5000CH	CB 318
RP0900	CB 106
RP0910	CB 303
RP1110C	CB 303
RP1800	CB 203
RP2300FC	CB 203
RT0700C	CB 411
SA5040C	CB 318
SA7000C	CB 204
SG1250/1251	CB 318
SG150/180/181	B45872*
SP6000	CB 303
TD0101F	CB 411
TM3000C/10C	CB 459
TW0200	CB 411
TW0350	CB 411
TW1000	CB 153
UB1101/1103	CB 303
UC3001/03A	957802410*
UC3010A	957823410*
UC3020A	CB 132
UC3501/03A	957802410*
UC3510A	957823410*
UC3520A	CB 132
UC3530AP	957805410*
UC4001/03A	957802410*
UC4010A	957823410*
UC4020A	CB 132
UC4030AP	957805410*
UC4530AP	957805410*
UC30/35/40A1A	CB 132
UC35/40/4551A	CB 153
UH45/55/6570	CB 419
UH55/65/7590	957800410
UR2300/3500	YA00005041**
UT120	EE80700013*
UT121	EE7701822S*
UT1200	EE807000321**
UT1400/1401	EE807000131**
UT1600	EE807000191**
VC1310L	CB 173
VC3210L	CB 173
VC3211M	CB 173

* = Bestellnummer

** = Einzelkohle

Bestellnummern	
CB 51	181021-2
CB 55	181026-2
CB 64	191627-8
CB 65	191628-6
CB 70	191914-5
CB 85	191998-3
CB 100	181030-1
CB 105*	181038-5
CB 106*	181410-1
CB 113*	191904-8
CB 132	191972-1
CB 153	181044-0
CB 154	181047-4
CB 155*	181048-2
CB	

Makita Werkzeug GmbH

Makita-Platz 1
40885 Ratingen
Telefon 02102/1004-0
Telefax 02102/1004-128

www.makita.de
info@makita.de
www.facebook.de/MakitaDeutschland

